



AYUNTAMIENTO CONSTITUCIONAL
DE BALANCÁN, TABASCO
2016 - 2018

**AYUNTAMIENTO CONSTITUCIONAL DE BALANCÁN,
TABASCO.**
DIRECCION DE OBRAS PÚBLICAS, ORDENAMIENTO TERRITORIAL
Y SERVICIOS MUNICIPALES
TRIENIO 2016 - 2018



DEPENDENCIA
OFICIO No.

OBRAS PÚBLICAS.
DOOTSM/DLC/013/17

Balancán, Tabasco a 3 de febrero de 2017.

OREMA INDUSTRIAL SERVICES, S.A. DE C.V.
HERMENEGILDO GALEANA MZA. 3 NUM. INT LT 21 ALTO
COL. MIGUEL HIDALGO
CENTRO, TABASCO
PRESENTE:

Recibida en el Oficio 01/02/2017
OCTAVIO RENE MATIAS MOSQUEDA

ATN: C.OCTAVIO RENE MATIAS MOSQUEDA
REPRESENTANTE LEGAL.

El H. Ayuntamiento Constitucional de Balancán, Tabasco, a través del comité de obra publica municipal, conforme a lo establecido en el **Art. 44** de la Ley de Obras Publicas y Servicios Relacionados con las Mismas del Estado de Tabasco Y 45 de su Reglamento se invita a participar en el procedimiento de contratación por la modalidad de CUANDO MENOS TRES PERSONAS de caracter estatal sobre la base de precios unitarios y tiempo determinado, el cual se llevara a cabo en la Dirección de Obras Ordenamiento Territorial y Servicios Municipales de este H. Ayuntamiento, ubicado en Calle Melchor Ocampo S/N, Col. Centro.

**PROCEDIMIENTO DE CONTRATACIÓN POR
CUANDO MENOS TRES PERSONAS No.: MBA-DOOTSM-R33-004/2017**

DESCRIPCION DEL PROYECTO:
OP029.- REHABILITACION DE DRENAJE SANITARIO EN LAS CALLES GUSTAVO DIAZ ORDAZ, REFORMA,
IGUALA, IGNACIO ZARAGOZA Y CALLE BENITO JUAREZ..

UBICACIÓN: 270010074 VI. EL TRIUNFO

Licitacion No.	Límite para aceptar o declinar invitacion	Visita al sitio de los trabajos	Junta de aclaraciones	Presentacion y apertura de propuesta	Plazo de Ejecución 60 DIAS		Capital contable mínimo acreditado
					Inicio	Terminacion	
MBA-DOOTSM-R33-004/2017	7 de febrero de 2017	7 de febrero de 2017 09:00 a.m.	7 de febrero de 2017 03:00 p.m.	16 de febrero de 2017 04:00 p.m.	3 de marzo de 2017	1 de mayo de 2017	659,965.95

Contar con registro vigente el Padrón de contratista del Estado de Tabasco; la especialidad solicitada será: **250 Lineas y Redes de Drenaje y Alcantarillado**

Recepción de Propuestas y Apertura de Sobres: La presentación y apertura de proposiciones se llevara a cabo en la oficina que ocupa la Dirección de Obras Ordenamiento Territorial y Servicios Municipales con dirección en Calle Melchor Ocampo S/N, Col. Centro de este municipio.

Visita de Obra: Los participantes deberán presentarse en la fecha y hora señalada en el lugar que ocupa la Dirección de Obras, Ordenamiento Territorial y Servicios Municipales, de donde se partirá al lugar de ejecución de los trabajos.

Junta de Aclaraciones: Se llevara a cabo en las oficinas de la Dirección de Obras, Ordenamiento Territorial y Servicios Municipales.

Los recursos para la celebración de los trabajos descritos corresponden al **Ramo 33, Fondo III, 2017**

De acuerdo al artículo 47 fracción IV de la ley, en caso de aceptar participar se deberá manifestar por escrito a la persona que signa la presente invitación a mas tardar el dia señalado y quedará obligado a presentar propuesta, en el entendido que si no lo hace, la contraloría inhabilitara por noventa días naturales para participar en procesos de contratación por invitación a cuando menos tres personas y adjudicación directa, a contratista que habiendo aceptado participar por escrito no presenten propuesta, lo anterior en concordancia con lo asentado en el artículo 47 fracción IV de la ley. La fecha de inicio de inhabilitación, será la de la presentación y entrega de propuestas.

Licitación No.MBA-DOOTSM-R33-004/2017
Invitación
Procedimiento de contratación: CUANDO MENOS TRES PERSONAS

Documento:

Página 1 de 2



**AYUNTAMIENTO CONSTITUCIONAL DE BALANCÁN,
TABASCO.**
**DIRECCION DE OBRAS PÚBLICAS, ORDENAMIENTO TERRITORIAL
Y SERVICIOS MUNICIPALES**
TRIENIO 2016 - 2018



Se le solicita acudir de 08:00 a.m. a 03:00 p.m. de lunes a viernes a la dirección de obras ordenamiento territorial y servicios municipales con dirección en Calle Melchor Ocampo S/N, Col. Centro de este municipio, con su carta de aceptación para que le sean proporcionados las bases de la licitación y sus anexos

Las bases tendrán un costo de **2161.08**

Ninguna de las condiciones establecidas en las bases de la Licitación, así como en las proposiciones presentadas podrá ser negociada.

No podrán participar las personas que se encuentren en alguno de los supuestos del Artículo 54 de la Ley de Obras Públicas y Servicios Relacionados con las Mismas del Estado de Tabasco:

No podrá participar persona física o jurídico colectiva que no se encuentre inscrita o en proceso de inscripción en el Padrón de Contratista del Estado de Tabasco.

Al licitante ganador se le otorgará anticipo del 30.00%.

El acto de apertura de propuesta se llevará a cabo de manera interna, por lo cual deberá entregar su propuesta en un sobre cerrado de manera inviolable que contendrá por separado, la propuesta técnica y la propuesta económica,

El Fallo: Se llevará a cabo en las oficinas de la Dirección de Obras, Ordenamiento Territorial y Servicios Municipales el día 20 de febrero de 2017 a las 04:00 p.m.

Sin más por el momento quedo de usted, y aprovechando la ocasión para enviarle un cordial saludo.



Atentamente
Presidente del Comité de Obra



DIRECCION DE OBRAS
ORDENAMIENTO TERRITORIAL
SERVICIOS MUNICIPALES

C. Rubén Herrera Arias

c.c.p. Archivo.

Licitación No. MBA-DOOTSM-R33-004/2017
Invitación
Procedimiento de contratación: CUANDO MENOS TRES PERSONAS

Documento:

Página 2 de 2



**AYUNTAMIENTO CONSTITUCIONAL DE BALANCÁN,
TABASCO.**
DIRECCION DE OBRAS PÚBLICAS, ORDENAMIENTO TERRITORIAL
Y SERVICIOS MUNICIPALES
TRIENIO 2016 - 2018



DEPENDENCIA
OFICIO No.

OBRAS PÚBLICAS.
DOOTSM/DLC/0014/17

Balancán, Tabasco a 1 de febrero de 2017.

MARVELLA CORDOVA DE LA CRUZ
PEDRO C. COLORADO 402
COL. CENTRO
CENTRO, TABASCO
PRESENTE

AT'N: C. MARVELLA CORDOVA DE LA CRUZ
REPRESENTANTE LEGAL.

El H. Ayuntamiento Constitucional de Balancán, Tabasco, a través del comité de obra pública municipal, conforme a lo establecido en el Art. 44 de la Ley de Obras Publicas y Servicios Relacionados con las Mismas del Estado de Tabasco Y 45 de su Reglamento se invita a participar en el procedimiento de contratación por la modalidad de CUANDO MENOS TRES PERSONAS de caracter estatal sobre la base de precios unitarios y tiempo determinado, el cual se llevara a cabo en la Dirección de Obras Ordenamiento Territorial y Servicios Municipales de este H. Ayuntamiento, ubicado en Calle Melchor Ocampo S/N, Col. Centro.

**PROCEDIMIENTO DE CONTRATACIÓN POR
CUANDO MENOS TRES PERSONAS No.: MBA-DOOTSM-R33-004/2017**

DESCRIPCION DEL PROYECTO:
OP029.- REHABILITACION DE DRENAJE SANITARIO EN LAS CALLES GUSTAVO DIAZ ORDAZ,
REFORMA, IGUALA, IGNACIO ZARAGOZA Y CALLE BENITO JUAREZ.

UBICACIÓN: 270010074 VI. EL TRIUNFO

Licitación No.	Limite para aceptar o declinar invitación	Visita al sitio de los trabajos	Junta de aclaraciones	Presentación y apertura de propuesta	Plazo de Ejecución 60 DIAS		Capital contable mínimo acreditado
					Inicio	Terminación	
MBA-DOOTSM-R33-004/2017	7 de febrero de 2017	7 de febrero de 2017 09:00 a.m.	7 de febrero de 2017 03:00 p.m.	16 de febrero de 2017 04:00 p.m.	3 de marzo de 2017	1 de mayo de 2017	\$ 659,965.95

Contar con registro vigente el Padrón de contratista del Estado de Tabasco; la especialidad solicitada será: **250 Lineas y Redes de Drenaje y Alcantarillado**

Recepción de Propuestas y Apertura de Sobras: La presentación y apertura de proposiciones se llevara a cabo en la oficina que ocupa la Dirección de Obras Ordenamiento Territorial y Servicios Municipales con dirección en Calle Melchor Ocampo S/N, Col. Centro de este municipio.

Visita de Obra: Los participantes deberán presentarse en la fecha y hora señalada en el lugar que ocupa la Dirección de Obras, Ordenamiento Territorial y Servicios Municipales, de donde se partirá al lugar de ejecución de los trabajos.

Junta de Aclaraciones: Se llevara a cabo en las oficinas de la Dirección de Obras, Ordenamiento Territorial y Servicios Municipales.

Los recursos para la celebración de los trabajos descritos corresponden al **Ramo 33, Fondo III, 2017**

De acuerdo al artículo 47 fracción IV de la ley, en caso de aceptar participar se deberá manifestar por escrito a la persona que signa la presente invitación a mas tardar el día señalado y quedará obligado a presentar propuesta, en el entendido que si no lo hace, la contraloría inhabilitara por noventa días naturales para participar en procesos de contratación por invitación a cuando menos tres personas y adjudicación directa, a contratista que habiendo aceptado participar por escrito no presenten propuesta, lo anterior en concordancia con lo asentado en el artículo 47 fracción IV de la ley. La fecha de inicio de inhabilitación, será la de la presentación y entrega de propuestas.



AYUNTAMIENTO CONSTITUCIONAL
DE BALANCÁN, TABASCO
2016 - 2018

**AYUNTAMIENTO CONSTITUCIONAL DE BALANCÁN,
TABASCO.**
**DIRECCION DE OBRAS PÚBLICAS, ORDENAMIENTO TERRITORIAL
Y SERVICIOS MUNICIPALES**
TRIENIO 2016 - 2018



Se le solicita acudir de 08:00 a.m. a 03:00 p.m. de lunes a viernes a la dirección de obras ordenamiento territorial y servicios municipales con dirección en Calle Melchor Ocampo S/N, Col. Centro de este municipio, con su carta de aceptación para que le sean proporcionadas las bases de la licitación y sus anexos

Las bases tendrán un costo de **2161.08**

Ninguna de las condiciones establecidas en las bases de la Licitación, así como en las proposiciones presentadas podrá ser negociada.

No podrán participar las personas que se encuentren en alguno de los supuestos del Artículo 54 de la Ley de Obras Públicas y Servicios Relacionados con las Mismas del Estado de Tabasco.

No podrá participar persona física o jurídico colectiva que no se encuentre inscrita o en proceso de inscripción en el Padrón de Contratista del Estado de Tabasco.

Al licitante ganador se le otorgará anticipo del 30.00%.

El acto de apertura de propuesta se llevará a cabo de manera interna, por lo cual deberá entregar su propuesta en un sobre cerrado de manera inviolable que contendrá por separado, la propuesta técnica y la propuesta económica.

El Fallo: Se llevará a cabo en las oficinas de la Dirección de Obras, Ordenamiento Territorial y Servicios Municipales el día 20 de febrero de 2017 a las 04:00 p.m.

Sin más por el momento quedo de usted, y aprovechando la ocasión para enviarle un cordial saludo.



Atentamente
Presidente del Comité de Obra



C. Rubén Herrera Arias

DIRECCION DE OBRAS
ORDENAMIENTO TERRITORIAL
Y SERVICIOS MUNICIPALES

*Recibi
01/febrero/2017
Marvella cordova de la cruz*

c.c.p. Archivo.



AYUNTAMIENTO CONSTITUCIONAL
DE BALANCÁN, TABASCO
2016 - 2018

**AYUNTAMIENTO CONSTITUCIONAL DE BALANCÁN,
TABASCO.**
DIRECCION DE OBRAS PÚBLICAS, ORDENAMIENTO TERRITORIAL
Y SERVICIOS MUNICIPALES
TRIENIO 2016 - 2018



DEPENDENCIA
OFICIO No.

OBRAS PÚBLICAS.
DOOTSM/DLC/0015/17

IVAN EDUARDO PADILLA MONTERO
LIBERTAD 808
COL. TAMULTE
CENTRO, TABASCO

Balancán, Tabasco a 1 de febrero de 2017.

01 de febrero de 2017

Ivan E. Padilla Montero

AT N: C.IVAN EDUARDO PADILLA MONTERO
REPRESENTANTE LEGAL.

El H. Ayuntamiento Constitucional de Balancán, Tabasco, a través del comité de obra pública municipal, conforme a lo establecido en el Art. 44 de la Ley de Obras Públicas y Servicios Relacionados con las Mismas del Estado de Tabasco Y 45 de su Reglamento se invita a participar en el procedimiento de contratación por la modalidad de CUANDO MENOS TRES PERSONAS de caracter estatal sobre la base de precios unitarios y tiempo determinado, el cual se llevara a cabo en la Dirección de Obras Ordenamiento Territorial y Servicios Municipales de este H. Ayuntamiento, ubicado en Calle Melchor Ocampo S/N, Col. Centro.

**PROCEDIMIENTO DE CONTRATACIÓN POR
CUANDO MENOS TRES PERSONAS No.: MBA-DOOTSM-R33-004/2017**

DESCRIPCION DEL PROYECTO:

OP029.- REHABILITACION DE DRENAJE SANITARIO EN LAS CALLES GUSTAVO DIAZ ORDAZ, REFORMA, IGUALA, IGNACIO ZARAGOZA Y CALLE BENITO JUAREZ.

UBICACIÓN: 270010074 VI. EL TRIUNFO

Licitación No.	Límite para aceptar o declinar invitación	Visita al sitio de los trabajos	Junta de aclaraciones	Presentación y apertura de propuesta	Plazo de Ejecución 60 DIAS		Capital contable mínimo acreditado
					Inicio	Terminación	
MBA-DOOTSM-R33-004/2017	7 de febrero de 2017	7 de febrero de 2017 09:00 a.m.	7 de febrero de 2017 03:00 p.m.	16 de febrero de 2017 04:00 p.m.	3 de marzo de 2017	1 de mayo de 2017	\$ 659,965.95

Contar con registro vigente el Padrón de contratista del Estado de Tabasco; la especialidad solicitada será: **250 Líneas y Redes de Drenaje y Alcantarillado**

Recepción de Propuestas y Apertura de Sobres: La presentación y apertura de proposiciones se llevara a cabo en la oficina que ocupa la Dirección de Obras Ordenamiento Territorial y Servicios Municipales con dirección en Calle Melchor ocampo S/N, Col. Centro de este municipio.

Visita de Obra: Los participantes deberán presentarse en la fecha y hora señalada en el lugar que ocupa la Dirección de Obras, Ordenamiento Territorial y Servicios Municipales, de donde se partirá al lugar de ejecución de los trabajos.

Junta de Aclaraciones: Se llevara a cabo en las oficinas de la Dirección de Obras, Ordenamiento Territorial y Servicios Municipales.

Los recursos para la celebración de los trabajos descritos corresponden al **Ramo 33, Fondo III, 2017**

De acuerdo al artículo 47 fracción IV de la ley, en caso de aceptar participar se deberá manifestar por escrito a la persona que signa la presente invitación a mas tardar el día señalado y quedará obligado a presentar propuesta, en el entendido que si no lo hace, la contraloría inhabilitara por noventa días naturales para participar en procesos de contratación por invitación a cuando menos tres personas y adjudicación directa, a contratista que habiendo aceptado participar por escrito no presenten propuesta, lo anterior en concordancia con lo asentado en el artículo 47 fracción IV de la ley. La fecha de inicio de inhabilitación, será la de la presentación y entrega de propuestas.



AYUNTAMIENTO CONSTITUCIONAL
DE BALANCÁN, TABASCO
2016 - 2018

**AYUNTAMIENTO CONSTITUCIONAL DE BALANCÁN,
TABASCO.**
**DIRECCION DE OBRAS PÚBLICAS, ORDENAMIENTO TERRITORIAL
Y SERVICIOS MUNICIPALES**
TRIENIO 2016 - 2018



Se le solicita acudir de 08:00 a.m. a 03:00 p.m. de lunes a viernes a la dirección de obras ordenamiento territorial y servicios municipales con dirección en Calle Melchor Ocampo S/N, Col. Centro de este municipio, con su carta de aceptación para que le sean proporcionadas las bases de la licitación y sus anexos

Las bases tendrán un costo de **2161.08**

Ninguna de las condiciones establecidas en las bases de la Licitación, así como en las proposiciones presentadas podrá ser negociada.

No podrán participar las personas que se encuentren en alguno de los supuestos del Artículo 54 de la Ley de Obras Públicas y Servicios Relacionados con las Mismas del Estado de Tabasco.

No podrá participar persona física o jurídica colectiva que no se encuentre inscrita o en proceso de inscripción en el Padrón de Contratista del Estado de Tabasco.

Al licitante ganador se le otorgará anticipo del 30.00%.

El acto de apertura de propuesta se llevará a cabo de manera interna, por lo cual deberá entregar su propuesta en un sobre cerrado de manera inviolable que contendrá por separado, la propuesta técnica y la propuesta económica,

El Fallo: Se llevará a cabo en las oficinas de la Dirección de Obras, Ordenamiento Territorial y Servicios Municipales el día 20 de febrero de 2017 a las 04:00 p.m.

Sin más por el momento quedó de usted, y aprovechando la ocasión para enviarle un cordial saludo.



Atentamente
Presidente del Comité de Obra

C. Rubén Herrera Arias

DIRECCION DE OBRAS
ORDENAMIENTO TERRITORIAL
Y SERVICIOS MUNICIPALES

c.c.p. Archivo.



**DICTAMEN TÉCNICO
PARA LA ADJUDICACIÓN DE CONTRATO DE LA OBRA
PÚBLICA**

LICITACION No. **MBA-DOOTSM-R33-004/2017.**

**OBRA: OP029.- REHABILITACION DE DRENAJE SANITARIO EN LAS CALLES GUSTAVO DIAZ
ORDAZ, REFORMA, IGUALA, IGNACIO ZARAGOZA Y CALLE BENITO JUAREZ..**
UBICACIÓN.- 270010074 VI. EL TRIUNFO.

En la ciudad de Balancán, Tabasco, siendo las del día 20 de febrero de 2017, y en cumplimiento con lo dispuesto en los artículos 42, de la Ley de Obras Públicas y servicios relacionados con las mismas y 37 y 38 de su Reglamento, se proporciona el dictamen correspondiente en base a lo siguiente.

I).- Los criterios utilizados para la evaluación de las propuestas fueron los siguientes:

a).- El día 1 de febrero de 2017, se enviaron Invitación a la Licitación CUANDO MENOS TRES PERSONAS donde participaron las siguientes empresas

**OREMA INDUSTRIAL SERVICES, S.A. DE C.V.
MARVELLA CORDOVA DE LA CRUZ
IVAN EDUARDO PADILLA MONTERO**

b).- Aceptando su participación las siguientes empresas:

1. OREMA INDUSTRIAL SERVICES, S.A. DE C.V.
2. MARVELLA CORDOVA DE LA CRUZ
3. IVAN EDUARDO PADILLA MONTERO

c).- Se llevó a cabo la Visita de Obra el día 7 de febrero de 2017 a las 09:00 a.m. y la Junta de Aclaraciones a las 03:00 p.m. Del mismo día, a las cuales asistieron las siguientes empresas:

1. OREMA INDUSTRIAL SERVICES, S.A. DE C.V.	7 DE FEBRERO DE 2017
2. MARVELLA CORDOVA DE LA CRUZ	7 DE FEBRERO DE 2017
3. IVAN EDUARDO PADILLA MONTERO	7 DE FEBRERO DE 2017

II).- Las propuestas se analizaron en forma cuantitativa el día 16 de febrero de 2017, día de la recepción, Apertura Técnica y Económica de las propuestas en la cual solo basto con la presentación de los documentos solicitados en las bases de licitación de acuerdo al Artículo 29 del Reglamento.



**AYUNTAMIENTO CONSTITUCIONAL DE BALANCÁN,
TABASCO.**
**DIRECCION DE OBRAS PÚBLICAS, ORDENAMIENTO TERRITORIAL
Y SERVICIOS MUNICIPALES**
TRIENIO 2016.- 2018



No.	Nombre de la empresa.	Monto Ofertado Sin Inc. IVA	Situación de la Propuesta
1	OREMA INDUSTRIAL SERVICES, S.A. DE C.V.	\$1,867,480.53	ACEPTADA
2	MARVELLA CORDOVA DE LA CRUZ	\$1,875,069.60	ACEPTADA
3	IVAN EDUARDO PADILLA MONTERO	\$1,872,659.36	ACEPTADA

III).- Razones Legales, Técnicas y Económicas por las cuales se desechan las propuestas presentadas por los licitantes de acuerdo a los artículos 34 y 35 del Reglamento de Obras Públicas y Servicios Relacionados con las Mismas.

- No se desecha ninguna propuesta.

IV).- Relación de los licitantes cuyas propuestas cumplieron con los requerimientos exigidos por la evaluación ubicados del mayor al menor de acuerdo a los montos revisados y corregidos, de acuerdo al artículo 36 del Reglamento.

No.	Nombre de la empresa.	Monto Ofertado Sin Inc. IVA	Situación de la Propuesta
1.	MARVELLA CORDOVA DE LA CRUZ	\$1,875,069.60	SE CONSIDERA SOLVENTE
2.	IVAN EDUARDO PADILLA MONTERO	\$1,872,659.36	SE CONSIDERA SOLVENTE
3.	OREMA INDUSTRIAL SERVICES, S.A. DE C.V.	\$1,867,480.53	SE CONSIDERA SOLVENTE

PRESUPUESTO BASE: \$1,896,453.87 SIN INCLUIR I.V.A.

RANGO DE EVALUACIÓN:

a).- Propuesta Mayor	\$ 1,875,069.60
b).- Propuesta Menor	\$ 1,867,480.53
Diferencia	\$ 7,589.07

De donde (1) *(\$ 1,875,069.60)/10=	\$ 187,506.96
De donde:	\$ 7,589.07	<	\$ 187,506.96

Cumplíendose la condición

CONDICIÓN: SE CUMPLE CONDICIÓN I (Del artículo 36 del RLOPSRM del Estado de Tabasco)



**AYUNTAMIENTO CONSTITUCIONAL DE BALANCÁN,
TABASCO.**
DIRECCION DE OBRAS PÚBLICAS, ORDENAMIENTO TERRITORIAL
Y SERVICIOS MUNICIPALES
TRIENIO 2016 - 2018



RESULTADO DE LA EVALUACIÓN:

Nombre de la empresa.	Monto ofertado: Sin Inc. IVA	Situación de la Propuesta
MARVELLA CORDOVA DE LA CRUZ	\$1,875,069.60	Se considera solvente.
IVAN EDUARDO PADILLA MONTERO	\$1,872,659.36	Se considera solvente.
OREMA INDUSTRIAL SERVICES, S.A. DE C.V.	\$1,867,480.53	Se Adjudica ya que esta es la propuesta solvente cuyo monto es el más bajo

Siendo las del mismo día de su inicio se da por terminada la presente firmando en ella los que intervinieron.

DICTAMINO:

RUBÉN HERRERA ARIAS
DIRECTOR DE LA DOOTSM

LUDWIG GOMEZ DÍAZ
JEFE DE LICITACIONES



AYUNTAMIENTO CONSTITUCIONAL
DE BALANCÁN, TABASCO
2016 - 2018

**AYUNTAMIENTO CONSTITUCIONAL DE BALANCÁN,
TABASCO.**



DEPENDENCIA	AYUNTAMIENTO DEL MUNICIPIO DE BALANCÁN, TABASCO
TIPO DE CONTRATO	ESTATAL
ORIGEN DEL RECURSO	Ramo 33, Fondo III, 2017
PROYECTO No.	OP029
PROCEDIMIENTO DE CONTRATACIÓN	CUANDO MENOS TRES PERSONAS
LICITACIÓN No.	MBA-DOOTSM-R33-004/2017

CONTRATO NO.	CONT-MBA-R33-013/2017
FECHA OBRA	24 de febrero de 2017 REHABILITACION DE DRENAJE SANITARIO EN LAS CALLES GUSTAVO DIAZ ORDAZ, REFORMA, IGUALA, IGNACIO ZARAGOZA Y CALLE BENITO JUAREZ.
LOCALIDAD	270010074 VI. EL TRIUNFO
MUNICIPIO	BALANCÁN
PLAZO DE EJECUCIÓN	60 DIAS NATURALES
FECHA DE INICIO	3 de marzo de 2017
FECHA DE TERMINACIÓN	1 de mayo de 2017
IMPORTE CONTRATADO	\$2,166,277.41 -- (DOS MILLONES CIENTO SESENTA Y SEIS MIL DOSCIENTOS SETENTA Y SIETE PESOS 41/100 M.N.)
IMPORTE AUTORIZADO	\$2,199,886.49 -- (DOS MILLONES CIENTO NOVENTA Y NUEVE MIL OCHOCIENTOS OCHENTA Y SEIS PESOS 49/100 M.N.)
OFICIO DE AUTORIZACIÓN DE INVERSIÓN	ACTA DE CABILDO No. 26 DE FECHA 26 DE ENERO DEL 2017
IMPORTE ANTICIPO	\$649,883.22 -- (SEISCIENTOS CUARENTA Y NUEVE MIL OCHOCIENTOS OCHENTA Y TRES PESOS 22/100 M.N.)
META	734.8 ML

CONTRATISTA	OREMA INDUSTRIAL SERVICES, S.A. DE C.V.
DOMICILIO	HERMENEGILDO GALEANA MZA. 3 NUM. INT LT 21 ALTO, COL. MIGUEL HIDALGO, CENTRO, TABASCO
REG. FED. DE CAUSANTES	OIS120322JH9
ESPECIALIDAD	250 Lineas y Redes de Drenaje y Alcantarillado

CONTRATO DE OBRA PÚBLICA A PRECIOS UNITARIOS Y TIEMPO DETERMINADO QUE CELEBRAN POR UNA PARTE, EL H. AYUNTAMIENTO CONSTITUCIONAL DE BALANCÁN, TABASCO, A QUIEN EN LO SUCESIVO SE LE DENOMINARÁ "EL H. AYUNTAMIENTO", REPRESENTADA EN ESTE ACTO POR EL C. MARIO EUGENIO BOCANEGRA CRUZ, EN SU CARÁCTER DE PRESIDENTE MUNICIPAL; Y POR LA OTRA PARTE, LA EMPRESA OREMA INDUSTRIAL SERVICES, S.A. DE C.V., REPRESENTADA POR EL C. OCTAVIO RENE MATIAS MOSQUEDA, EN SU CARÁCTER DE REPRESENTANTE LEGAL, A QUIEN EN LO SUCESIVO SE LE DENOMINARÁ "EL CONTRATISTA", DE CONFORMIDAD CON LAS DECLARACIONES Y CLÁUSULAS SIGUIENTES:

DECLARACIONES:

I.- "EL AYUNTAMIENTO" DECLARA:

I.1.- EL C. MARIO EUGENIO BOCANEGRA CRUZ, EN SU CARÁCTER DE PRESIDENTE MUNICIPAL DEL MUNICIPIO DE BALANCÁN, TABASCO, Y DE CONFORMIDAD AL ARTÍCULO 65, FRACCIÓN VI, DE LA LEY ORGÁNICA DE LOS MUNICIPIOS DEL



AYUNTAMIENTO CONSTITUCIONAL
DE BALANCÁN, TABASCO
2016 - 2019

**AYUNTAMIENTO CONSTITUCIONAL DE BALANCÁN,
TABASCO.**



DETERMINADO EL SALDO TOTAL, "EL H. AYUNTAMIENTO" PONDRÁ A DISPOSICIÓN DE "EL CONTRATISTA" EL PAGO CORRESPONDIENTE, MEDIANTE SU OFRECIMIENTO O LA CONSIGNACIÓN RESPECTIVA, O BIEN, SOLICITARÁ EL REINTEGRO DE LOS IMPORTES RESULTANTES; DEBIENDO, EN FORMA SIMULTÁNEA, LEVANTAR EL ACTA ADMINISTRATIVA CORRESPONDIENTE.

DÉCIMA CUARTA.- MODIFICACIONES DE CONTRATO.

"EL H. AYUNTAMIENTO" , PODRÁ DENTRO DE SU PRESUPUESTO AUTORIZADO, BAJO SU RESPONSABILIDAD Y POR RAZONES FUNDADAS Y EXPLÍCITAS, MODIFICAR EL PRESENTE CONTRATO, MEDIANTE CONVENIOS, SIEMPRE Y CUANDO ÉSTOS, CONSIDERADOS CONJUNTA O SEPARADAMENTE, NO REBASAN EL VEINTE POR CIENTO DEL MONTO O DEL PLAZO PACTADO, NI IMPLIQUEN VARIACIONES SUSTANCIALES AL PROYECTO ORIGINAL, CUMPLIENDO CON LO ESTABLECIDO EN EL ARTÍCULO 62 DE LA LEY DE OBRAS PÚBLICAS Y SERVICIOS RELACIONADOS CON LAS MISMAS DEL ESTADO DE TABASCO.

SI LAS MODIFICACIONES EXCEDEN EL PORCENTAJE INDICADO PERO NO VARÍAN EL OBJETO DEL PROYECTO, SE PODRÁ CELEBRAR UN CONVENIO ÚNICO ENTRE LAS PARTES RESPECTO DE LAS NUEVAS CONDICIONES.

DÉCIMA QUINTA.- MODIFICACIÓN EN MONTO, PLAZO DE EJECUCIÓN O METAS.

SI DURANTE LA VIGENCIA DEL CONTRATO EXISTE LA NECESIDAD DE MODIFICAR EL MONTO, EL PLAZO DE EJECUCIÓN DE LOS TRABAJOS O LA META, EL H. AYUNTAMIENTO PROCEDERÁ A CELEBRAR EL CONVENIO CORRESPONDIENTE CON LAS NUEVAS CONDICIONES, DEBIENDO EL RESIDENTE DE OBRA SUSTENTARLO EN UN DICTAMEN TÉCNICO QUE FUNDE Y MOTIVE LAS CAUSAS QUE LO ORIGINARON, DE ACUERDO A LAS DISPOSICIONES ESTABLECIDAS EN LOS ARTÍCULOS DEL 68 AL 79 DEL REGLAMENTO DE LA LEY DE OBRAS PUBLICAS Y SERVICIOS RELACIONADOS CON LAS OBRAS PUBLICAS DEL ESTADO DE TABASCO.

LAS MODIFICACIONES QUE SE APRUEBEN MEDIANTE LA CELEBRACIÓN DE LOS CONVENIOS, SE CONSIDERARÁN PARTE DEL CONTRATO Y POR LO TANTO OBLIGATORIAS PARA AMBAS PARTES.

DÉCIMA SEXTA.- TRABAJOS EXTRAORDINARIOS.

SI DURANTE LA VIGENCIA DEL CONTRATO, "EL CONTRATISTA" SE PERCATA DE LA NECESIDAD DE EJECUTAR CANTIDADES ADICIONALES O CONCEPTOS NO PREVISTOS EN EL CATÁLOGO ORIGINAL DEL CONTRATO, SE DEBERÁ DE NOTIFICAR POR ESCRITO A "EL H. AYUNTAMIENTO" , PARA QUE ESTA RESUELVA LO CONDUCENTE; "EL CONTRATISTA" SÓLO PODRÁ EJECUTARLOS UNA VEZ QUE CUENTE CON LA AUTORIZACIÓN POR ESCRITO O EN LA BITÁCORA, POR PARTE DE LA RESIDENCIA DE OBRA, SALVO QUE SE TRATE DE SITUACIONES DE EMERGENCIA EN QUE NO SEA POSIBLE ESPERAR SU AUTORIZACIÓN "EL H. AYUNTAMIENTO" DEBERÁ ASEGURARSE DE CONTAR CON LOS RECURSOS DISPONIBLES Y SUFICIENTES DENTRO DE SU PRESUPUESTO AUTORIZADO, POR SU PARTE EL CONTRATISTA AMPLIARA LA GARANTÍA OTORGADA PARA EL CUMPLIMIENTO DEL CONTRATO EN LA MISMA PROPORCIÓN SOBRE EL MONTO DEL CONVENIO.

SI DURANTE LA VIGENCIA DEL CONTRATO SURGE LA NECESIDAD DE EJECUTAR TRABAJOS POR CONCEPTOS NO PREVISTOS EN EL CATÁLOGO ORIGINAL DEL CONTRATO, "EL CONTRATISTA" DENTRO DE LOS DIEZ DÍAS NATURALES SIGUIENTES A QUE SE ORDENE SU EJECUCIÓN DEBERÁ PRESENTAR LOS ANÁLISIS DE PRECIOS CORRESPONDIENTES CON LA DOCUMENTACIÓN QUE LOS SOPORTE Y APOYOS NECESARIOS PARA SU REVISIÓN; SU CONCILIACIÓN Y AUTORIZACIÓN DEBERÁ REALIZARSE DENTRO DE LOS QUINCE DÍAS NATURALES SIGUIENTES A SU PRESENTACIÓN.

PARA LA DETERMINACIÓN DE LOS NUEVOS PRECIOS UNITARIOS, "EL H. AYUNTAMIENTO" , JUNTO CON "EL CONTRATISTA" , PROCEDERÁN DE ACUERDO A LO ESTABLECIDO EN EL ARTÍCULO 76 DEL REGLAMENTO DE LA LEY DE OBRAS PÚBLICAS Y SERVICIOS RELACIONADOS CON LAS MISMAS DEL ESTADO DE TABASCO.



AYUNTAMIENTO CONSTITUCIONAL
DE BALANCÁN, TABASCO
2016 - 2018

**AYUNTAMIENTO CONSTITUCIONAL DE BALANCÁN,
TABASCO.**



ESTADO DE TABASCO, ESTÁ FACULTADO PARA CONTRATAR Y CONCERTAR EN REPRESENTACIÓN DEL MUNICIPIO, LA EJECUCIÓN DE LAS ACCIONES CON EL GOBIERNO DEL ESTADO, GOBIERNO FEDERAL O PARTICULARES.

I.2.- EL C. MARIO EUGENIO BOCANEGRA CRUZ, ACREDITA SU PERSONALIDAD COMO PRESIDENTE MUNICIPAL, CON EL ACTA NUMERO UNO CONSTITUTIVA DEL H. AYUNTAMIENTO CONSTITUCIONAL DE BALANCÁN, TABASCO DE FECHA 01 DE ENERO DEL AÑO DOS MIL DIECISEIS.

I.3.- EN EL PROGRAMA Ramo 33, Fondo III, 2017, PROYECTO OP029, PARTIDA: K003.- Drenaje y Alcantarillado, QUE POR CONDUCTO DE LA DIRECCIÓN DE PROGRAMACIÓN SE AUTORIZÓ LA INVERSIÓN CORRESPONDIENTE A LAS OBRA DE ESTE CONTRATO EN BASE AL OFICIO DE AUTORIZACION No. ACTA DE CABILDO No. 26 DE FECHA: 26 DE ENERO DEL 2017.

I.4.- QUE TIENE ESTABLECIDO SU DOMICILIO LEGAL, PARA LOS EFECTOS DE ESTE CONTRATO, EL UBICADO EN LA CALLE MELCHOR OCAMPO S/N, COLONIA CENTRO, EN BALANCÁN, TABASCO, MISMO QUE SEÑALA PARA LOS FINES Y EFECTOS LEGALES DE ESTE CONTRATO.

II.- EL CONTRATISTA DECLARA:

II.1.- QUE TIENE CAPACIDAD JURÍDICA Y REÚNE LAS CONDICIONES TÉCNICAS Y ECONÓMICAS PARA CONTRATAR Y OBLIGARSE A LA EJECUCIÓN DE LOS TRABAJOS DE LA OBRA, OBJETO DE ESTE CONTRATO Y QUE DISPONE DE ORGANIZACIÓN Y ELEMENTOS SUFICIENTES PARA ELLO.

II.2.- QUE CONOCE PLENAMENTE Y SE SUJETARA AL CONTENIDO Y LOS REQUISITOS QUE ESTABLECE LA LEY DE OBRAS PÚBLICAS Y SERVICIOS RELACIONADOS CON LAS MISMAS DEL ESTADO DE TABASCO Y SU REGLAMENTO; ASÍ COMO, LAS NORMAS DE CONSTRUCCIÓN E INSTALACIONES VIGENTES Y DE LA CALIDAD DE LOS MATERIALES RELATIVOS A LA OBRA Y ESPECIFICACIONES DE LA MISMA, EL PROYECTO, EL SITIO DE EJECUCIÓN DE LOS TRABAJOS, EL PROGRAMA DE OBRA, LOS MONTOS MENSUALES DE OBRA DERIVADOS DEL MISMO Y EL PRESUPUESTO EN QUE SE CONSIGNAN LOS PRECIOS UNITARIOS Y LAS CANTIDADES DE TRABAJO, QUE COMO ANEXOS DEBIDAMENTE FIRMADOS POR LAS PARTES, FORMAN PARTE INTEGRANTE DE ESTE CONTRATO Y EN GENERAL, TODA LA INFORMACIÓN REQUERIDA PARA LA OBRA MATERIA DEL CONTRATO.

II.3.- DECLARA SER MEXICANO Y CONVIENE, AJUN CUANDO LLEGARE A CAMBIAR DE NACIONALIDAD EN SEGUIRSE CONSIDERANDO COMO MEXICANO POR CUANTO A ESTE CONTRATO SE REFIERE Y A NO INVOCAR LA PROTECCIÓN DE NINGÚN GOBIERNO EXTRANJERO, BAJO LA PENA DE PERDER EN BENEFICIO DE LA NACIÓN MEXICANA TODO DERECHO DERIVADO DE ESTE DOCUMENTO.

II.4.- QUE TIENE ESTABLECIDO SU DOMICILIO EN: HERMENEGILDO GALEANA MZA. 3 NUM. INT LT 21 ALTO, COL. MIGUEL HIDALGO, CENTRO, TABASCO, MISMO QUE SEÑALA PARA TODOS LOS FINES Y EFECTOS LEGALES DE ESTE CONTRATO.

III.- LAS PARTES DECLARAN:

III.1.- CONVIENEN EN CONSIDERAR COMO ANEXOS AL PRESENTE CONTRATO, LOS PLANOS, EL PROGRAMA, EL PRESUPUESTO, LA PROPIUESTA PRESENTADA POR "EL CONTRATISTA", LOS CONVENIOS Y DEMÁS DOCUMENTOS QUE SE PACTEN EN EL FUTURO DE ACUERDO CON LAS DISPOSICIONES DEL MISMO

III.2.- QUE RECONOCEN EXPRESAMENTE QUE EL CONTRATO, SUS ANEXOS Y LA BITÁCORA DE LOS TRABAJOS SON LOS INSTRUMENTOS QUE VINCULAN A LAS PARTES EN SUS DERECHOS Y OBLIGACIONES.

EXPUESTO LO ANTERIOR, LAS PARTES SE SOMETEN AL TENOR DE LAS SIGUIENTES:



AYUNTAMIENTO CONSTITUCIONAL
DE BALANCÁN, TABASCO
2016 - 2018

AYUNTAMIENTO CONSTITUCIONAL DE BALANCÁN, TABASCO.



DÉCIMA SÉPTIMA.- CESIÓN DE DERECHOS DE COBRO.

LOS DERECHOS Y OBLIGACIONES QUE SE DERIVEN DEL PRESENTE CONTRATO NO PODRÁN CEDERSE EN FORMA PARCIAL O TOTAL A FAVOR DE CUALESQUIERA OTRA PERSONA, CON EXCEPCIÓN DE LOS DERECHOS DE COBRO SOBRE LAS ESTIMACIONES POR TRABAJOS EJECUTADOS, EN CUYO CASO SE DEBERÁ CONTAR CON EL CONSENTIMIENTO POR ESCRITO DE "EL H. AYUNTAMIENTO".

DÉCIMA OCTAVA.- PROCEDIMIENTO DE AJUSTE DE COSTOS.

EL AJUSTE DE COSTOS SE LLEVARÁ A CABO MEDIANTE EL PROCEDIMIENTO PREVISTO EN EL ARTICULO 60 FRACCIÓN I DE LA LEY DE OBRAS PÚBLICAS Y SERVICIOS RELACIONADOS CON LAS MISMAS DEL ESTADO DE TABASCO, QUE CONSISTIRÁ EN LA REVISIÓN DE CADA UNOS DE LOS PRECIOS DEL CONTRATO PARA OBTENER EL AJUSTE.

"EL CONTRATISTA" DENTRO DE LOS VEINTE DÍAS NATURALES SIGUIENTES A LA PUBLICACIÓN DE LOS ÍNDICES NACIONALES DE PRECIOS PRODUCTOR CON SERVICIOS QUE DETERMINE EL BANCO DE MÉXICO APLICABLES AL PERIODO QUE LOS MISMOS INDIQUEN, DEBERÁN PRESENTAR POR ESCRITO LA SOLICITUD DE AJUSTE DE COSTOS, ANEXANDO EL ESTUDIO CORRESPONDIENTE, A "EL H. AYUNTAMIENTO". TRANSCURRIDO DICHO PLAZO, PRECLUYE EL DERECHO DE "EL CONTRATISTA" PARA RECLAMAR EL PAGO.

"EL H. AYUNTAMIENTO" DENTRO DE LOS VEINTE DÍAS NATURALES SIGUIENTES A LA RECEPCIÓN DE LA SOLICITUD, DEBERÁ EMITIR POR ESCRITO LA RESOLUCIÓN QUE PROCEDA.

LA APLICACIÓN DEL PROCEDIMIENTO DE AJUSTE DE COSTOS SE SUJETARÁ A LO ESTABLECIDO EN EL ARTICULO 61 DE LA LEY DE OBRAS PÚBLICAS Y SERVICIOS RELACIONADOS CON LAS MISMAS DEL ESTADO DE TABASCO.

DÉCIMA NOVENA.- PENAS CONVENCIONALES.

"EL AYUNTAMIENTO" TENDRÁ LA FACULTAD DE VERIFICAR LOS TRABAJOS OBJETO DE ESTE CONTRATO SE ESTÁN EJECUTANDO POR "EL CONTRATISTA" DE ACUERDO CON EL PROGRAMA DE OBRA, PARA LO CUAL "EL AYUNTAMIENTO" COMPARARÁ MENSUALMENTE EL IMPORTE ACUMULADO DE LOS TRABAJOS EJECUTADOS CONTRA LOS QUE DEBIERON REALIZARSE DE ACUERDO AL PROGRAMA AUTORIZADO, Y SI COMO CONSECUENCIA DE LA COMPARACION, EL IMPORTE DE LA OBRA EJECUTADA ES MENOR DE LA QUE

DEBIO REALIZAR "EL CONTRATISTA", ENTONCES "EL AYUNTAMIENTO" RETENDRÁ PROVISIONALMENTE EL 3% (TRES PORCIENTO) DE LA DIFERENCIA QUE RESULTE DE LOS IMPORTES ACUMULADOS DE LA OBRA QUE DEBIO EJECUTARSE MENOS EL DE LA REALMENTE EJECUTADA CONFORME AL PROGRAMA CONVENIDO, ESTA PENALIZACIÓN SE APLICARÁ COMO UNA RETENCIÓN ECONOMICA A LA ESTIMACION QUE SE ENCUENTRE EN PROCESO EN LA FECHA QUE SE DETERMINE EL ATRASO, MISMA QUE "EL CONTRATISTA"

PODRÁ RECUPERAR EN LAS PROXIMAS ESTIMACIONES. LA APLICACIÓN DE ESTAS RETENCIONES TENDRÁ EL CARÁCTER DE DEFINITIVA, SI A LA FECHA PACTADA DE TERMINACION DE LOS TRABAJOS, ESTO NO SE HAN CONCLUIDO.

SI "EL CONTRATISTA" NO CONCLUYE LA OBRA EN LA FECHA DE TERMINACION SEÑALADA EN EL PROGRAMA DE OBRA AUTORIZADA, COMO PENA CONVENCIONAL, DEBERÁ CUBRIR A "EL AYUNTAMIENTO", POR CADA DÍA DE ATRASO, Y HASTA LA FECHA EN QUE LOS TRABAJOS QUEDEN CONCLUIDOS, UNA CANTIDAD IGUAL AL 0.3% (TRES AL MILLAR) DEL IMPORTE DE LOS TRABAJOS QUE NO SE HAYAN EJECUTADO EN EL PLAZO ESTIPULADO, INCLUYENDO LAS AMPLIACIONES QUE SE HAYAN AUTORIZADO.

EL MONTO MÁXIMO QUE PODRÁN ALCANZAR ESTAS RETENCIONES ES EL 10 (DIEZ) POR CIENTO DEL VALOR DEL CONTRATO ORIGINAL Y EN CASO DE EXISTIR CONVENIOS DE AMPLIACION DE MONTO, SE SUMARÁN AL MONTO MÁXIMO DE LA PENALIZACIÓN.

INDEPENDIEMENTE DE LA APLICACIÓN DE LAS PENAS CONVENCIONALES SEÑALADAS EN ESTA CLAUSULA, "EL AYUNTAMIENTO" PODRÁ OPTAR ENTRE EXIGIR EL CUMPLIMIENTO DEL CONTRATO O LA RESCISIÓN DEL MISMO, EN TÉRMINOS DE LO DISPUESTO EN LOS ARTICULOS 53, 54 Y 55 DEL REGLAMENTO DE LA LEY DE OBRAS PÚBLICAS Y SERVICIOS RELACIONADOS CON LAS MISMAS DEL ESTADO DE TABASCO.



AYUNTAMIENTO CONSTITUCIONAL
DE BALANCÁN, TABASCO
2016 - 2018

**AYUNTAMIENTO CONSTITUCIONAL DE BALANCÁN,
TABASCO.**



CLÁUSULAS:

PRIMERA.- OBJETO DEL CONTRATO.

"EL H. AYUNTAMIENTO" ENCOMIENDA A "EL CONTRATISTA" LA REALIZACIÓN DE LOS TRABAJOS REFERENTES A LA OBRA: **OP029.- REHABILITACION DE DRENAJE SANITARIO EN LAS CALLES GUSTAVO DIAZ ORDAZ, REFORMA, IGUALA, IGNACIO ZARAGOZA Y CALLE BENITO JUAREZ,** UBICADO EN: 270010074 VI. EL TRIUNFO MUNICIPIO DE BALANCÁN, TABASCO Y ESTE SE OBLIGA A REALIZARLA HASTA SU TOTAL TERMINACIÓN, DE CONFORMIDAD CON LAS NORMAS DE CONSTRUCCIÓN VIGENTES, ESPECIFICACIONES GENERALES Y PARTICULARES DE LOS TRABAJOS, PLANOS DEL PROYECTO, CATALOGO DE CONCEPTOS DE TRABAJO, PRECIOS UNITARIOS, PROGRAMAS Y PRESUPUESTO Y DEMÁS ANEXOS QUE FORMAN PARTE INTEGRANTE DE ESTE CONTRATO.

SEGUNDA.- MONTO DEL CONTRATO.

EL IMPORTE DEL PRESENTE CONTRATO ES POR LA CANTIDAD DE: **\$2,166,277.41 -- (DOS MILLONES CIENTO SESENTA Y SEIS MIL DOSCIENTOS SETENTA Y SIETE PESOS 41/100 M.N.);** INCLUYENDO EL 16% (DIECISEIS POR CIENTO) DEL IMPUESTO AL VALOR AGREGADO (I.V.A.).

TERCERA.- PLAZO DE EJECUCIÓN.

"EL CONTRATISTA" SE OBLIGA A REALIZAR LOS TRABAJOS EN UN PLAZO DE 60 DÍAS NATURALES, SIENDO LA FECHA DE INICIO EL DÍA 3 de marzo de 2017 Y LA TERMINACIÓN EL DÍA 1 de mayo de 2017.

CUARTA.- PROCEDIMIENTO DE ADJUDICACIÓN.

EL PRESENTE CONTRATO SE ADJUDICO MEDIANTE EL PROCEDIMIENTO DE CUANDO MENOS TRES PERSONAS NUMERO **MBA-DOOTSM-R33-004/2017** LO ANTERIOR EN BASE A LO DISPUESTO EN EL ARTÍCULO 30 FRACCIÓN II DE LA LEY DE OBRAS PUBLICAS Y SERVICIOS RELACIONADOS CON LAS MISMAS DEL ESTADO DE TABASCO, CUYO FALLO FUE EMITIDO MEDIANTE EL ACTA DE FECHA 20 de febrero de 2017.

QUINTA.- AUTORIZACIÓN DEL PRESUPUESTO.

EL COSTO DE LOS TRABAJOS SERÁ CUBIERTO CON RECURSOS DE Ramo 33, Fondo III, 2017. MEDIANTE OFICIO DE AUTORIZACION N°. ACTA DE CABILDO No. 26 DE FECHA: 26 DE ENERO DEL 2017.

SEXTA.- PROGRAMA DE OBRA.

LAS OBRAS DEBERÁN SER EJECUTADAS DE ACUERDO CON EL PROGRAMA DE TRABAJO QUE "EL CONTRATISTA" PRESENTÓ EN SU PROPUESTA DE LICITACIÓN, EL CUAL APROBARA "EL H. AYUNTAMIENTO" SI LO ENCUENTRA SATISFACTORIO, PERO EN CASO CONTRARIO TENDRÁ DERECHO A MODIFICARLO. EL PROGRAMA APROBADO SE CONSIDERARÁ INCORPORADO AL PRESENTE CONTRATO Y FIRMADO POR LAS PARTES, SERÁ EL QUE RIJA PARA TODOS LOS EFECTOS DE LAS ESTIPULACIONES DEL MISMO.

SÉPTIMA.- ANTICIPO.

"EL H. AYUNTAMIENTO" OTORGARÁ A "EL CONTRATISTA" UN ANTICIPO DEL 30.00% DEL MONTO PACTADO EN LA CLÁUSULA SEGUNDA DE ESTE CONTRATO, LO CUAL IMPORTA LA CANTIDAD **\$649,883.22 -- (SEISCIENTOS CUARENTA Y NUEVE MIL OCHOCIENTOS OCHENTA Y TRES PESOS 22/100 M.N.);** INCLUYENDO EL 16% (DIECISEIS POR CIENTO) DEL IMPUESTO AL VALOR AGREGADO (I.V.A.), PARA QUE "EL CONTRATISTA" REALICE EN EL SITIO DE LOS TRABAJOS LA CONSTRUCCIÓN DE SUS OFICINAS, ALMACENES, BODEGAS E INSTALACIONES Y, EN SU CASO, PARA LOS GASTOS DE TRASLADO DE LA MAQUINARIA Y EQUIPO DE CONSTRUCCIÓN E INICIO DE LOS TRABAJOS: ASÍ COMO, PARA LA COMPRA Y PRODUCCIÓN DE MATERIALES DE CONSTRUCCIÓN, LA ADQUISICIÓN DE EQUIPOS QUE SE INSTALEN PERMANENTEMENTE Y DEMÁS INSUMOS QUE DEBERÁN OTORGAR.



**AYUNTAMIENTO CONSTITUCIONAL DE BALANCÁN,
TABASCO.**



LEÍDO QUE FUE Y ENTERADAS LAS PARTES DEL CONTENIDO, ALCANCES Y FUERZA LEGAL DE ESTE ACUERDO DE VOLUNTADES, LO FIRMAN EN DOS TANTOS EN ORIGINAL DE CONFORMIDAD CON EL CONTENIDO DE SUS CLÁUSULAS, EN MUNICIPIO DE BALANCÁN, ESTADO DE TABASCO, EL DÍA 24 de febrero de 2017.

FIRMAS

CONTRATISTA
OREMA INDUSTRIAL SERVICES, S.A. DE C.V.

PRESIDENTE MUNICIPAL

C. OCTAVIO RENE MATIAS MOSQUEDA
REPRESENTANTE LEGAL

C. MARIO EUGENIO BOCANEGRA CRUZ

TESTIGOS

**DIRECTOR DE OBRAS ORDENAMIENTO
TERRITORIAL Y SERVICIOS MUNICIPALES**

SUBDIRECTOR DE DOOTSM

ING. RUBEN HERRERA ARIAS

ING. JOSE ALFREDO JIMENEZ DOMINGUEZ

ESTA ES LA ULTIMA HOJA DEL CONTRATO No. CONT-MBA-R33-013/2017, OP029.- REHABILITACION DE DRENAJE SANITARIO EN LAS CALLES GUSTAVO DIAZ ORDAZ, REFORMA, IGUALA, IGNACIO ZARAGOZA Y CALLE BENITO JUAREZ., CELEBRADO POR LAS PERSONAS NOMBRADAS.



AYUNTAMIENTO CONSTITUCIONAL
DE BALANCÁN, TABASCO
2016 - 2018

AYUNTAMIENTO CONSTITUCIONAL DE BALANCÁN, TABASCO.



EL ANTICIPO SERÁ ENTREGADO A "EL CONTRATISTA" EN UNA EXHIBICIÓN Y DEBERÁ SER AMORTIZADO DE ACUERDO A LO ESTABLECIDO EN EL ARTÍCULO 110 DEL REGLAMENTO DE LA LEY DE OBRAS PÚBLICAS Y SERVICIOS RELACIONADOS CON LAS MISMAS DEL ESTADO DE TABASCO.

EL ANTICIPO SE ENTREGARÁ A "EL CONTRATISTA" CON ANTELACIÓN A LA FECHA PACTADA PARA EL INICIO DE LOS TRABAJOS; EL ATRASO EN LA ENTREGA DEL ANTICIPO SERÁ MOTIVO PARA DIFERIR EN IGUAL PLAZO EL PROGRAMA DE EJECUCIÓN PACTADO, DE ACUERDO A LA FRACCIÓN I DEL ARTÍCULO 53 DE LA LEY DE OBRAS PÚBLICAS Y SERVICIOS RELACIONADOS CON LAS MISMAS DEL ESTADO DE TABASCO.

CUANDO "EL CONTRATISTA" NO ENTREGUE LA GARANTÍA DE ANTICIPO DENTRO DEL PLAZO SEÑALADO EN EL ARTÍCULO 51 DE LA LEY DE OBRAS PÚBLICAS Y SERVICIOS RELACIONADOS CON LAS MISMAS DEL ESTADO DE TABASCO, NO PROCEDERÁ EL DIFERIMIENTO Y, POR LO TANTO, DEBERÁ INICIAR LOS TRABAJOS EN LA FECHA ESTABLECIDA ORIGINALMENTE.

OCTAVA.- GARANTÍAS.

PARA GARANTIZAR LOS ANTICIPOS "EL CONTRATISTA" DEBERÁ ENTREGAR UNA PÓLIZA DE FIANZA QUE SE CONSTITUIRÁ POR LA TOTALIDAD DEL IMPORTE DE LOS ANTICIPOS.

PARA GARANTIZAR EL CUMPLIMIENTO DE LAS OBLIGACIONES DERIVADAS DEL CONTRATO, "EL CONTRATISTA" DEBERÁ ENTREGAR UNA PÓLIZA DE FIANZA QUE SE CONSTITUIRÁ POR EL 10% (DIEZ POR CIENTO) DEL IMPORTE DEL CONTRATO, LA CUAL SERÁ DE NATURALEZA INDIVISIBLE Y BAJO NINGUNA CIRCUNSTANCIA PODRÁ DISMINUIRSE EN PROPORCIÓN A LOS AVANCES DE LA OBRA, POR LO QUE DEBERÁ CUBRIRSE EN SU TOTALIDAD, TOMANDO COMO BASE EL MONTO TOTAL CONTRATADO Y EN SU CASO LOS CONVENIOS DE AMPLIACIÓN DE MONTO Y PLAZO QUE SE HUBIERE GENERADO.

LAS FIANZAS DEBERÁN SER OTORGADAS, EN LOS TÉRMINOS DEL ARTÍCULO 66 DEL REGLAMENTO DE LA LEY DE OBRAS PÚBLICAS Y SERVICIOS RELACIONADOS CON LAS MISMAS DEL ESTADO DE TABASCO, POR UNA INSTITUCIÓN DEBIDAMENTE AUTORIZADA A FAVOR DE LA DIRECCIÓN DE FINANZAS DEL MUNICIPIO DE BALANCÁN, ENTREGADAS DENTRO DE LOS 15 (QUINCE) DÍAS NATURALES SIGUIENTES A LA FECHA EN QUE SE LE NOTIFIQUE EL FALLO DE ADJUDICACIÓN.

LAS PÓLIZAS EN QUE SEAN EXPEDIDAS LAS FIANZAS DEBERÁN CONTENER LAS SIGUIENTES DECLARACIONES EXPRESAS DE LA INSTITUCIÓN QUE LA OTORGUEN:

- I.- QUE LA FIANZA SE OTORGARÁ ATENDIENDO A TODAS LAS ESTIPULACIONES CONTENIDAS EN EL CONTRATO;
- II.- QUE PARA LIBERAR LA FIANZA, SERÁ REQUISITO ÍNDISPENSABLE LA MANIFESTACIÓN EXPRESA Y POR ESCRITO DE "EL H. AYUNTAMIENTO".
- III.- QUE LA FIANZA ESTARÁ VIGENTE DURANTE LA SUBSTANCIACIÓN DE TODOS LOS RECURSOS LEGALES O JUICIOS QUE SE INTERPONGAN Y HASTA QUE SE DICTE RESOLUCIÓN DEFINITIVA POR AUTORIDAD COMPETENTE.
- IV.- QUE LA AFIANZADORA ACEPTA EXPRESAMENTE SOMETERSE A LOS PROCEDIMIENTOS DE EJECUCIÓN PREVISTOS EN LA LEY FEDERAL DE INSTITUCIONES DE FIANZAS PARA LA EFECTIVIDAD DE LAS FIANZAS, AUN PARA EL CASO DE QUE PROCEDIERA EL COBRO DE INTERESES, CON MOTIVO DEL PAGO EXTEMPORÁNEO DEL IMPORTE DE LA PÓLIZA DE FIANZA REQUERIDA;
- V.- EN CASO DE OTORGAMIENTO DE PRÓRROGAS O ESPERAS A "EL CONTRATISTA", DERIVADAS DE LA FORMALIZACIÓN DE CONVENIOS DE AMPLIACIÓN AL MONTO O AL PLAZO DE EJECUCIÓN DEL CONTRATO, SE DEBERÁ OBTENER LA MODIFICACIÓN DE LA FIANZA, EN UN PLAZO NO MAYOR DE QUINCE DÍAS NATURALES A LA NOTIFICACIÓN A "EL CONTRATISTA" POR ESCRITO POR PARTE DE "EL H. AYUNTAMIENTO"



AYUNTAMIENTO CONSTITUCIONAL
DE BALANCÁN, TABASCO
2016 - 2018

**AYUNTAMIENTO CONSTITUCIONAL DE BALANCÁN,
TABASCO.**



VI.- QUE LA AFIANZADORA ACEPTA EXPRESAMENTE LO PRECEPTUADO EN LOS ARTÍCULOS 95 Y 118 DE LA LEY FEDERAL DE INSTITUCIONES DE FIANZAS EN VIGOR, POR LO TANTO NO SERÁ APLICABLE LA FIGURA DE CADUCIDAD PREVISTA EN EL ARTÍCULO 120 DE LA CITADA LEY.

PREVIAMENTE A LA RECEPCIÓN DE LOS TRABAJOS, "EL CONTRATISTA" QUEDARÁ OBLIGADO A RESPONDER, DURANTE UN PLAZO DE 365 DIAS NATURALES CONTADOS A PARTIR DE LA FECHA DEL ACTA DE ENTREGA-RECEPCIÓN, DE LOS DEFECTOS QUE RESULTAREN EN LOS MISMOS, DE LOS VICIOS OCULTOS Y DE CUALQUIER OTRA RESPONSABILIDAD EN QUE HUBIERE INCURRIDO; POR LO QUE, A SU ELECCIÓN, DEBERÁN CONSTITUIR FIANZA POR EL EQUIVALENTE AL 10% (DIEZ POR CIENTO) DEL MONTO TOTAL EJERCIDO DE LOS TRABAJOS; PRESENTAR UNA CARTA DE CRÉDITO IRREVOCABLE POR EL EQUIVALENTE AL 5% (CINCO POR CIENTO) DEL MONTO TOTAL EJERCIDO DE LOS TRABAJOS, O BIEN, APORTAR RECURSOS LÍQUIDOS POR UNA CANTIDAD EQUIVALENTE AL 5% (CINCO POR CIENTO) DEL MISMO MONTO EN FIDEICOMISOS ESPECIALMENTE CONSTITUIDOS PARA ELLO.

EN EL SUPUESTO DE QUE "EL CONTRATISTA" OTE POR CONSTITUIR UNA POLIZA DE FIANZA EQUIVALENTE AL 10% (DIEZ POR CIENTO) DEL MONTO TOTAL EJERCIDO DE LOS TRABAJOS. PARA RESPONDER DE LOS DEFECTOS, VICIOS OCULTOS Y DE CUALQUIER OTRA RESPONSABILIDAD EN QUE HUBIERE INCURRIDO POR LA RELACION DE LOS MISMOS, DICHA POLIZA DE FIANZA CONTENDRA LAS SIGUIENTES ESPECIFICACIONES:

1.-VIGENCIA DE 365 DIAS A PARTIR DE LA FECHA DE ENTREGA-RECEPCIÓN DE LA OBRA, DE CONFORMIDAD CON EL PARRAFO SEGUNDO DEL ARTICULO 69 DE LA LEY DE OBRAS PUBLICAS Y SERVICIOS RELACIONADOS CON LAS MISMAS DEL ESTADO DE TABASCO.

2.-LA FIANZA SE TORNARA EXIGIBLE A PARTIR DEL DIA SIGUIENTE AL VENCIMIENTO DEL PLAZO FIJADO A "EL CONTRATISTA" PARA CORREGIR LOS DEFECTOS EN LA OBRA.

PARA EFECTOS DE LAS ANTERIORES ESPECIFICACIONES, "EL H. AYUNTAMIENTO" DENTRO DEL PLAZO SEÑALADO EN LA VIGENCIA DE LA POLIZA DE FIANZA, NOTIFICARA LOS DEFECTOS, VICIOS OCULTOS O CUALQUIER OTRA RESPONSABILIDAD IMPUTABLE A "EL CONTRATISTA", SEÑALÁNDOLE UN PLAZO ESPECIFICO PARA CORREGIR LAS IRREGULARIDADES.

UNA VEZ FENECIDO EL PLAZO FIJADO PARA LA CORRECCION DE LOS DEFECTO DE LA OBRA, LA POLIZA DE FIANZA SE TORNARA EXIGIBLE Y SU COBRO SE SUJETARA AL PROCEDIMIENTO ESPECIAL PREVISTO EN EL ARTICULO 95 DE LA LEY FEDERAL DE INSTITUCIONES DE FIANZAS, POR LO QUE NO LE SERA APLICABLE LA FIGURA JURIDICA DE CADUCIDAD PREVISTA EN EL ARTICULO 120 DE LA CITADA LEY.

NOVENA.- DISPONIBILIDAD DEL INMUEBLE Y DOCUMENTOS ADMINISTRATIVOS.

"EL H. AYUNTAMIENTO" SE OBLIGA A PONER PREVIAMENTE AL INICIO DE LOS TRABAJOS A DISPOSICIÓN DE "EL CONTRATISTA", EL O LOS INMUEBLES EN QUE DEBEN LLEVARSE A CABO LOS TRABAJOS, MATERIA DE ESTE CONTRATO, EL INCUMPLIMIENTO DE "EL H. AYUNTAMIENTO" PRORROGARÁ EN IGUAL PLAZO LA FECHA ORIGINALMENTE PACTADA PARA LA CONCLUSIÓN DE LOS TRABAJOS, LA ENTREGA DEBERÁ CONSTAR POR ESCRITO, ASÍ COMO LOS DICTÁMENES, LICENCIAS, Y DEMÁS AUTORIZACIONES QUE REQUIERAN PARA SU REALIZACIÓN.

DÉCIMA.- REPRESENTANTES DE LAS PARTES.

"EL CONTRATISTA" SE OBLIGA A DESIGNAR ANTICIPADAMENTE A LA INICIACIÓN DE LOS TRABAJOS, UN REPRESENTANTE PERMANENTE, QUE OBRARÁ COMO SUPERINTENDENTE DE CONSTRUCCIÓN, EL CUAL DEBERÁ TENER CONOCIMIENTO AMPLIO Y SUFICIENTE PARA TOMAR DECISIONES EN TODO LO RELATIVO AL CUMPLIMIENTO DE ESTE CONTRATO, "EL H. AYUNTAMIENTO" SE RESERVA EL DERECHO DE SU ACEPTACIÓN, EL CUAL PODRÁ EJERCER EN CUALQUIER TIEMPO. ASIMISMO "EL H. AYUNTAMIENTO" ESTABLECERÁ LA RESIDENCIA DE OBRA POR ESCRITO CON ANTERIORIDAD A LA INICIACIÓN DE LOS TRABAJOS, LA CUAL DEBERÁ RECAER EN UN SERVIDOR PÚBLICO DESIGNADO POR LA MISMA, QUIEN FUNGIRÁ COMO SU REPRESENTANTE ANTE "EL CONTRATISTA" Y SERÁ EL RESPONSABLE DIRECTO DE LA SUPERVISIÓN, VIGILANCIA, CONTROL Y REVISIÓN DE LOS TRABAJOS, INCLUYENDO LA APROBACIÓN DE LAS ESTIMACIONES PRESENTADAS POR "EL CONTRATISTA". LA RESIDENCIA DE OBRA DEBERÁ ESTAR UBICADA EN EL SITIO DE EJECUCIÓN DE LOS TRABAJOS.



AYUNTAMIENTO CONSTITUCIONAL
DE BALANCÁN, TABASCO
2010 - 2018

AYUNTAMIENTO CONSTITUCIONAL DE BALANCÁN, TABASCO.



DÉCIMA PRIMERA.- FORMA DE PAGO.

LA FORMA DE PAGO SERÁ MEDIANTE LA FORMULACIÓN DE ESTIMACIONES DE TRABAJOS EJECUTADOS CON UNA PERIODICIDAD NO MAYOR DE 30 DÍAS NATURALES, EL CONTRATISTA DEBERÁ PRESENTARLAS ACOMPAÑADAS DE LA DOCUMENTACIÓN QUE ACREDITE LA PROCEDENCIA DE SU PAGO A LA RESIDENCIA DE OBRA DENTRO DE LOS SEIS DÍAS NATURALES SIGUIENTES A LA FECHA DE CORTE PARA EL PAGO DE LAS ESTIMACIONES, LAS CUALES DEBERÁN PAGARSE POR PARTE DE "EL H. AYUNTAMIENTO" , BAJO SU RESPONSABILIDAD, EN UN PLAZO NO MAYOR A TREINTA DÍAS NATURALES, CONTADOS A PARTIR DE LA FECHA EN QUE HAYAN SIDO AUTORIZADAS POR LA RESIDENCIA DE LA OBRA; PARA REALIZAR LA REVISIÓN Y AUTORIZACIÓN DE LAS ESTIMACIONES CONTARÁ CON UN PLAZO NO MAYOR DE DIEZ DÍAS NATURALES SIGUIENTES A SU PRESENTACIÓN. EN EL SUPUESTO DE QUE SURJAN DIFERENCIAS TÉCNICAS O NUMÉRICAS QUE NO PUEDAN SER AUTORIZADAS DENTRO DE DICHO PLAZO, ÉSTAS SE RESOLVERÁN E INCORPORARÁN EN LA SIGUIENTE ESTIMACIÓN.

LA FECHA DE CORTE PARA EL PAGO DE LAS ESTIMACIONES SERA LOS DIAS 15 Y CADA FIN DE MES, Y/O A LA FECHA DE TERMINO DEL CONTRATO.

LOS PAGOS DE LAS ESTIMACIONES SE EFECTUARÁN EN LA DIRECCIÓN DE FINANZAS DEL MUNICIPIO DE BALANCÁN, TABASCO.

DÉCIMA SEGUNDA.- DEDUCCIONES.

"EL CONTRATISTA" ACEPTA QUE DE LAS ESTIMACIONES QUE SE LE CUBRAN, SE DEDUZCAN EN TÉRMINOS DEL ARTICULO 91 DEL REGLAMENTO DE LA LEY DE OBRAS PÚBLICAS Y SERVICIOS RELACIONADOS CON LAS MISMAS DEL ESTADO DE TABASCO, LO SIGUIENTE:

EL 0.5 % (CERO PUNTO CINCO POR CIENTO) COMO DERECHOS POR LOS SERVICIOS DE VIGILANCIA, INSPECCIÓN CONTROL, ENCOMENDADAS A LA CONTRALORÍA.

EL 0.2 % (CERO PUNTO DOS POR CIENTO) DESTINADOS A LA CAPACITACIÓN DE LOS TRABAJADORES DE LA INDUSTRIA DE LA CONSTRUCCIÓN.

DÉCIMA TERCERA.- RECEPCIÓN DE LOS TRABAJOS.

"EL CONTRATISTA" ASENTARÁ EN BITÁCORA Y COMUNICARÁ POR ESCRITO A "EL H. AYUNTAMIENTO" , LA CONCLUSIÓN DE LOS TRABAJOS QUE LE FUERON ENCOMENDADOS, PARA QUE ÉSTA, DENTRO DE UN PLAZO QUE NO EXCEDA DE DIEZ DÍAS NATURALES, VERIFIQUE LA DEBIDA TERMINACIÓN DE LOS MISMOS CONFORME A LAS CONDICIONES ESTABLECIDAS EN EL CONTRATO. AL FINALIZAR LA VERIFICACIÓN DE LOS TRABAJOS, "EL H. AYUNTAMIENTO" CONTARÁ CON UN PLAZO DE QUINCE DÍAS NATURALES PARA PROCEDER A SU RECEPCIÓN FÍSICA, MEDIANTE EL LEVANTAMIENTO DEL ACTA CORRESPONDIENTE, QUEDANDO LOS TRABAJOS BAJO SU RESPONSABILIDAD; EN EL SUPUESTO QUE "EL H. AYUNTAMIENTO" NO REALIZARE LA RECEPCIÓN EN LOS PLAZOS ESTABLECIDOS, ÉSTAS, SE DARÁN POR RECEPCIONADAS.

RECIBIDOS FÍSICAMENTE LOS TRABAJOS, LAS PARTES DEBERÁN ELABORAR DENTRO DEL PLAZO ESTIPULADO EN EL CONTRATO, EL FINIQUITO DE LOS TRABAJOS, EN EL QUE SE HARÁN CONSTAR LOS CRÉDITOS A FAVOR Y EN CONTRA QUE RESULTEN PARA CADA UNO DE ELLOS, DESCRIBIENDO EL CONCEPTO GENERAL QUE LES DIO ORIGEN Y EL SALDO RESULTANTE.

DE EXISTIR DESACUERDO ENTRE LAS PARTES RESPECTO AL FINIQUITO, O BIEN, "EL CONTRATISTA" NO ACUDA CON "EL H. AYUNTAMIENTO" PARA SU ELABORACIÓN DENTRO DEL PLAZO SEÑALADO EN EL PRESENTE CONTRATO, ÉSTA PROCEDERÁ A ELABORARLO, DEBIENDO COMUNICAR SU RESULTADO "EL CONTRATISTA" DENTRO DE UN PLAZO DE DIEZ DÍAS NATURALES, CONTADO A PARTIR DE SU EMISIÓN; UNA VEZ NOTIFICADO EL RESULTADO DE DICHO FINIQUITO "EL CONTRATISTA", ÉSTE TENDRÁ UN PLAZO DE QUINCE DÍAS NATURALES PARA ALEGAR LO QUE A SU DERECHO CORRESPONDA, SI TRANSCURRIDO ESTE PLAZO NO REALIZA ALGUNA GESTIÓN, SE DARÁ POR ACEPTADO.



AYUNTAMIENTO CONSTITUCIONAL DEL MUNICIPIO
DE BALANCAN, TABASCO, 2016 - 2018.
DIRECCION DE OBRAS. ORD. TERR. Y SERVS. MPALES.



Acta de Junta de Aclaraciones

Modalidad: CUANDO MENOS TRES PERSONAS

Licitacion: MBA-DOOTSM-R33-004/2017

Obra: OP029.- REHABILITACION DE DRENAJE SANITARIO EN LAS CALLES GUSTAVO DIAZ ORDAZ, REFORMA, IGUALA, IGNACIO ZARAGOZA Y CALLE BENITO JUAREZ.

Lugar: 270010074 VI. EL TRIUNFO

EN LA CIUDAD DE BALANCÁN, TABASCO SIENDO LAS 03:00 p.m.. DEL DIA 7 de febrero de 2017, HORA Y DIA FIJADOS PARA ACLARACIONES DE DUDAS INHERENTES A LA OBRA CUYOS DATOS SE ASIENTAN EN EL ENCABEZADO, SE REUNIERON EN LA OFICINA DE LA DIRECCIÓN DE OBRAS, ORDENAMIENTO TERRITORIAL Y SERVICIOS MUNICIPALES DEL H. AYUNTAMIENTO DE BALANCAN, UBICADO EN CALLE MELCHOR OCAMPO S/N COL. CENTRO, LOS LICITANTES Y REPRESENTANTES CUYOS NOMBRES APARECEN AL CALCE

DANDO RESPUESTAS A LAS DUDAS PLANTEADAS POR LAS EMPRESAS CONCURSANTES, PARA CONSTANCIA Y FIN DE QUE SURTA LOS EFECTOS LEGALES QUE COMPETEN, EN LA CUAL SEGUIDAMENTE SE PRESENTAN LAS SIGUIENTES PREGUNTAS Y RESPUESTAS:

NO HUBO PREGUNTAS

ACLARACIONES POR PARTE DE LA DOOTSM :

1. SE DEBERA CONSIDERAR LAS PRUEBAS EMITIDAS POR UN LABORATORIO CERTIFICADO POR LA EMA.O POR LA SCT., ANEXANDO A LA ENTREGA DE LOS RESULTADOS FOTOS DE LOS TRABAJOS REALIZADOS EN CAMPO.

NO HABIENDO MAS PREGUNTAS INHERENTES A LA OBRA EN CUESTIÓN, SE DA POR TERMINADA LA SESIÓN DE PREGUNTAS Y RESPUESTAS SIENDO LAS 03:35 p.m. DEL DIA 7 de febrero de 2017, FIRMANDO AL MARGEN Y AL CALCE DE ESTE DOCUMENTO, LAS PERSONAS QUE EN ESTA INTERVIENEN PARA SU CONSTANCIA

POR PARTE DE LOS SERVIDORES PÚBLICOS E INVITADOS.

ING. LUDWIG GOMEZ DIAZ
JEFE DE LICITACIONES DE LA DOOTSM

FIRMAS

"2016, Año del Nuevo Sistema de Justicia Penal"

Juntos por un Mejor Balancán

Melchor Ocampo S/No. Col. Centro. Balancán. Tabasco



Acta de Fallo y Adjudicación

Modalidad: **CUANDO MENOS TRES PERSONAS**

Licitación: **MBA-DOOTSM-R33-004/2017**

Obra: **OP029.- REHABILITACION DE DRENAJE SANITARIO EN LAS CALLES GUSTAVO DIAZ ORDAZ, REFORMA, IGUALA, IGNACIO ZARAGOZA Y CALLE BENITO JUAREZ.**

Lugar: **270010074 VI. EL TRIUNFO**

En la ciudad de Balancán, Tab., siendo las 04:00 p.m. del día 20 de febrero de 2017, de acuerdo con la cita hecha y notificada a los interesados que participaron en el acto de apertura económica celebrado el día 16 de febrero de 2017, para conocer el fallo que emite el comité de obra pública del H. Ayuntamiento de Balancán, Tab., se reunieron en las oficinas de la Dirección de Obras, Ordenamiento Territorial y Servicios Municipales sito en la calle Melchor Ocampo s/n de este Ayuntamiento los servidores públicos y licitantes, cuyos nombres y firmas figuran al final de la presente acta y en cumplimiento con lo dispuesto en el artículo 42 junto con todos sus párrafos de la ley de Obras Públicas y Servicios Relacionados con las Mismas del Estado de Tabasco

Acto seguido se dio lectura al dictamen económico, cuyo resultado consiste en lo siguiente: después de evaluar la documentación de cada uno de los participantes conforme lo marca el art. 42 de la LOPSRMET y los artículos 34 y 35 de su reglamento.

Las propuestas desechadas en la revisión cualitativa son los siguientes licitantes: **No se desecha ninguna propuesta.**

Las propuestas cumplen con los requisitos solicitados en las bases, por lo que son legal, técnica y económicamente solventes.

**OREMA INDUSTRIAL SERVICES, S.A. DE C.V.
MARVELLA CORDOVA DE LA CRUZ
IVAN EDUARDO PADILLA MONTERO**

una vez concluida la lectura del dictamen antes citado, el c. Rubén Herrera Arias, en presencia de los demás servidores públicos, licitantes e invitados, comunica el fallo para la adjudicación del contrato de la obra de referencia motivo de esta licitación a favor de la empresa contratista: **OREMA INDUSTRIAL SERVICES, S.A. DE C.V.**, con un importe de: **\$2,166,277.41** – (DOS MILLONES CIENTO SESENTA Y SEIS MIL DOSCIENTOS SETENTA Y SIETE PESOS 41/100 M.N.) incluye el 16% del impuesto al valor agregado (i.v.a) con fecha de inicio **3 de marzo de 2017** y un plazo de ejecución de 60 días calendario, ya que la propuesta presentada por el licitante cumple con los requerimientos legales, técnicos y económicos de las bases de esta licitación, y en consecuencia se le adjudica el contrato relativo a la obra antes mencionada.



**AYUNTAMIENTO CONSTITUCIONAL DEL MUNICIPIO
DE BALANCAN, TABASCO, 2016 - 2018.
DIRECCION DE OBRAS. ORD. TERR. Y SERVS. MPALES.**



La presente acta surte efecto de notificación para el licitante adjudicado, comunicándole que la firma de los contratos no. **CONT-MBA-R33-013/2017**, que se llevara a cabo el día 24 de febrero de 2017 a las 04:00 p.m. en las oficinas de la Dirección de Obras Ordenamiento Territorial y Servicios Municipales y que deberá presentar en el mismo lugar la garantía de cumplimiento y anticipo del contrato respectivamente.

Para el inicio de los trabajos, el "contratante" otorgará un anticipo por el 30% del monto contratado, obligándose el "contratista" a utilizarlo en la siguiente forma: 20% para el inicio de las obras y 10% en la adquisición de los materiales, equipo e instalaciones que se requieran para realizar los trabajos.

se levanta la presente acta a las 04:38 p.m. del mismo día de su inicio para constancia y a fin de que surta los efectos legales que le son inherentes, firman de conformidad las personas que intervinieron en este acto

POR PARTE DE LOS SERVIDORES PÚBLICOS E INVITADOS.

FIRMAS

ING. RUBEN HERRERA ARIAS
DIRECTOR DE LA DOOTSM

ING. LUDWIG GOMEZ DIAZ
JEFE DE LICITACIONES DE LA DOOTSM

POR LOS LICITANTES

OREMA INDUSTRIAL SERVICES, S.A. DE C.V.
ING. CARLOS MARIO AMAYA HERNANDEZ

MARVELLA CORDOVA DE LA CRUZ
NO SE PRESENTO

IVAN EDUARDO PADILLA MONTERO
ING. LAZARO PEDRO CRUZ GARCIA

FIRMAS

"2017, Año del Centenario de la Promulgación de la Constitución Política de los Estados Unidos Mexicanos"

¡Juntos por un Mejor Balancán

Melchor Ocampo S/No. Col. Centro, Balancán, Tabasco



TRANSFERENCIA BANCARIA POLIZA

OREMA INDUSTRIAL SERVICES SA DE CV

\$26,724.38

(VEINTISEIS MIL SETECIENTOS VEINTICUATRO PESOS, 38/100 M.N.)

CTA. NO. 4059933747 FONDO III 2017

TRANSFERENCIA
ELECTRONICA

FIRMA RECIBIDO

POR ACUERDO DEL C. PRESIDENTE MUNICIPAL
AL C. TESORERO MUNICIPAL
PAGUESE AL C. OREMA INDUSTRIAL SERVICES SA DE CV LA CANTIDAD DE \$ \$26,724.38
POR CONCEPTO DE :

OP029 ESTIMACION 6(SEIS) CONCEPTOS NO PREVISTOS FINIQUITO, POR REHABILITACION DE DRENAJE SANITARIO EN LAS CALLES GUSTAVO DIAZ ORDAZ, REFORMA, IGUALA, IGNACION ZARAGOZA Y CALLE BENITO JUAREZ, LIQUIDACION DE ORD. DE PAGO F

C. MARIO EUGENIO BOCANEGRA CRUZ
PRESIDENCIA MUNICIPAL

C. MARIA JESUS ZACARIAS ESPINOZA
SINDICO DE HACIENDA

C. FERNANDO PEDRERO MORALES
DIRECCION DE FINANZAS

CUENTA Y SUBCUENTA	CONCEPTO	PARCIAL	DEBE	HABER
21132.5334.0001.2017.0001.000214	OREMA INDUSTRIAL SERVICES SA DE CV		38,509.68	
21117.5334.00001.2017.0006	0.2% I.C.I.P RAMO 33 2017			66.40
21117.5334.00001.2017.0005	0.5% V.I.C.O.P RAMO 33 2017			165.99
11314.5334.OP029.2017.0001.0003	OREMA INDUSTRIAL SERVICES SA DE CV			11,552.91
11112.5334.00001.2017.0001	CTA. NO. 4059933747 FONDO III 2017			26,724.38
ORDENES DE PAGOS FOLIOS 2592 PRESUPUESTAL,9932	TOTAL \$ 38,509.68			

SUMAS 38,509.68 38,509.68

HECHO POR:
JMSO

REVISADO POR:
C. FERNANDO

POLIZA No.
6



MUNICIPIO DE BALANCAN
POLIZA TIPO: PRESUPUESTAL
STATUS: ACTIVO

FECHA	15-05-2017	FOLIO#	164
POLIZA CHEQUE, Folio # 9931 OP029 ESTIMACION 6(SEIS) CONCEPTOS NO PREVISTOS FINIQUITO, POR REHABILITACION DE DRENAJE SANITARIO EN LAS CALLES GUSTAVO DIAZ ORDAZ, REFORMA, IGUALA, IGNACION ZARAGOZA Y CALLE BENITO JUAREZ, LIQUIDACION DE ORD. DE PAGO FOLS: 2592			
CUENTA	DESCRIPCION	CARGO	ABONO
82711.5334.00034.OP029.62303	Drenaje y alcantarillado	38,509.68	
1009 165 OP029 5334 FIII FONDO DE APORTACIONES PARA LA INFRAESTRUCTURA SOCIAL MUNICIPAL (FISM)			
82611.5334.00034.OP029.62303	Drenaje y alcantarillado		38,509.68
1009 165 OP029 5334 FIII FONDO DE APORTACIONES PARA LA INFRAESTRUCTURA SOCIAL MUNICIPAL (FISM)			
SUMAS IGUALES		38,509.68	38,509.68

Informe procesado por: DIAZ, JESSICA (PREMIER810)

Autorización del pago > Detalles > Acuse de recibo - Pago preferente (autorizar)

Información del Banco	
Fecha valor (dd/mm/aaaa)	15/05/2017
Referencia de la instrucción	19704WL00651
Referencia del cliente	OP029 ESTIMACI 6
Cuenta de débito	MXHBMICA4059933747
Divisa del pago	MXN
Divisa de la instrucción	MXN
Importe de la instrucción	26,724.38
Nombre del beneficiario	OREMA INDUSTRIAL SERVICES SA DE CV
Banco beneficiario	SCOTIABANK
Cuenta de crédito o beneficiario	044790088090663305
Estado	En proceso por el banco
Se encontraron errores o advertencias	

Hora del informe: 15 May 2017 06:30:14 GMT

-Fin del informe-



MUNICIPIO DE BALANCAN
ADMINISTRACION 2016-2018
ORDEN DE PAGO

UNIDAD QUE ELABORA	No. ORDEN DE PAGO	ST	POLIZA CONTABLE
04	2592	ACT	

SE AUTORIZA A LA DIRECCION DE FINANZAS A EFECTUAR LA ORDEN DE PAGO QUE AMPARA ESTE DOCUMENTO

FECHA	TIPO DE GASTO	MODALIDAD	PROCEDENCIA DEL RECURSO FINANCIERO		EJERCICIO FISCAL
09/05/2017	GASTO DE CAPITAL	F PROMOCIÓN Y FOMENTO	F. F. ID# 176 CODIGO: 5334	SITUACION	AÑO
			5334 FIII FONDO DE APORTACIONES PAR	Nuevo	2017
R.F.C.	BENEFICIARIO		ID# 214	ESTIMACION	
OIS120322JH9	OREMA INDUSTRIAL SERVICES SA DE CV				
REFERENCIA PRESUPUESTAL			PROYECTO DE INVERSION		
RAMO 33 FONDO III 2017			CLAVE	DESCRIPCION	
			OP029	REHABILITACION DE DRENAJE SANITARIO EN LAS CALLES GUSTAVO DIAZ ORDAZ, REFORMA, IGUALA, IGNACIO ZARAGOZA Y CALLE BENITO JUAREZ	

CONCEPTO

PAGO DE LA ESTIMACION NO 6 (SEIS) CONCEPTO NO PREVISTOS FINIQUITO, TRABAJOS EJECUTADOS DEL PROYECTO NO. OP029.- REHABILITACION DE DRENAJE SANITARIO EN LAS CALLES GUSTAVO DIAZ ORDAZ, REFORMA, IGUALA, IGNACIO ZARAGOZA Y CALLE BENITO JUAREZ, LOCALIDAD: 270010074.-VILLA EL TRIUNFO MUNICIPIO DE BALANCAN, TABASCO, CORRESPONDIENTE AL CONTRATO NO. CON-MBA-R33-013/2017, CON CARGO AL RAMO 33 FONDO III 2017, PERIODO DE EJECUCION DEL 16 DE ABRIL AL 01 DE MAYO DE 2017.FACT. NO. 243, (09/05/2017) CON DOCUMENTOS ANEXOS.

DEDUCCIONES:

0.5% V.I.C.O.P.\$165.99

0.2% I.C.I.C.\$66.40

ALCANCE LIQUIDO \$26,724.38

UNIDAD RESPONSABLE

COORDINACION DEL RAMO 33

165 2.1.3.006.K003.34.2.5334

PARTIDA DESCRIPCION

62303 Drenaje y alcantarillado

PROGRAMA PRESUPUESTARIO

K003 Drenaje y Alcantarillado

OP029,REHABILITACION DE DRENAJE SANITARIO EN LAS CALLES GUSTAVO DIAZ ORDAZ, REFORMA,

LOCALIDAD

VI., EL TRIUNFO

IMPORTE\$

38,509.68

TOTAL\$ 38,509.68

(TREINTA Y OCHO MIL QUINIENTOS NUEVE PESOS, 68/100)

PÓLIZA DE APLICACION CONTABLE-PRESUPUESTAL SIMULTANEA

ID#	TIPO	FECHA	DESCRIPCION	CARGO	ABONO
9570	DIARIO	09/05/2017			
CUENTA					
12363.5334.12363.270010074.2017.62303			Drenaje y alcantarillado	38,509.68	
21132.5334.0001.2017.0001.000214			OREMA INDUSTRIAL SERVICES SA DE CV		38,509.68
9571	PRESUPUESTAL	09/05/2017			
CUENTA					
82611.5334.00034.OP029.62303			Drenaje y alcantarillado	38,509.68	
82511.5334.00034.OP029.62303			Drenaje y alcantarillado	38,509.68	
82511.5334.00034.OP029.62303			Drenaje y alcantarillado		38,509.68

DIRECCIÓN DE FINANZAS
C. FERNANDO PEDRERO
MORALES

GENERADORA DEL GASTO
DIRECCIÓN DE OBRAS,
ORDENAMIENTO TERRITORIAL Y
SERVICIOS MUNICIPALES
C. RUBEN HERRERA ARIAS

DIRECCION DE OBRAS,
ORDENAMIENTO TERRITORIAL Y
SERVICIOS MUNICIPALES
C. RUBEN HERRERA ARIAS

CONTRALORIA MUNICIPAL
C. SERGIO ENRIQUE ALFARO
GORDILLO

DIRECCION DE PROGRAMACION
C. ALEONSO DE LA CRUZ GARCIA



MUNICIPIO DE BALANCAN
 ADMINISTRACION 2016-2018
ORDEN DE PAGO

UNIDAD QUE ELABORA	No. ORDEN DE PAGO	ST	POLIZA CONTABLE
04	2592	ACT	

SE AUTORIZA A LA DIRECCION DE FINANZAS A EFECTUAR LA ORDEN DE PAGO QUE AMPARA ESTE DOCUMENTO

FECHA 09/05/2017	TIPO DE GASTO GASTO DE CAPITAL	MODALIDAD F PROMOCIÓN Y FOMENTO	PROCEDENCIA DEL RECURSO FINANCIERO F. F. ID# 176 CODIGO: 5334 5334 FIII FONDO DE APORTACIONES PAR	SITUACION Nuevo	EJERCICIO FISCAL AÑO 2017
R.F.C. OIS120322JH9	BENEFICIARIO OREMA INDUSTRIAL SERVICES SA DE CV		ID# 214	ESTIMACION	
REFERENCIA PRESUPUESTAL RAMO 33 FONDO III 2017			PROYECTO DE INVERSION		
			CLAVE OP029	DESCRIPCION REHABILITACION DE DRENAJE SANITARIO EN LAS CALLES GUSTAVO DIAZ ORDAZ, REFORMA, IGUALA, IGNACIO ZARAGOZA Y CALLE BENITO JUAREZ	

CONCEPTO

PAGO DE LA ESTIMACION NO 6 (SEIS) CONCEPTO NO PREVISTOS FINIQUITO, TRABAJOS EJECUTADOS DEL PROYECTO NO. OP029.- REHABILITACION DE DRENAJE SANITARIO EN LAS CALLES GUSTAVO DIAZ ORDAZ, REFORMA, IGUALA, IGNACIO ZARAGOZA Y CALLE BENITO JUAREZ, LOCALIDAD: 270010074.-VILLA EL TRIUNFO MUNICIPIO DE BALANCAN, TABASCO, CORRESPONDIENTE AL CONTRATO NO. CON-MBA-R33-013/2017, CON CARGO AL RAMO 33 FONDO III 2017, PERIODO DE EJECUCION DEL 16 DE ABRIL AL 01 DE MAYO DE 2017.FACT. NO. 243, (09/05/2017) CON DOCUMENTOS ANEXOS.

DEDUCCIONES:

0.5% V.I.C.O.P. \$165.99

0.2% I.C.I.C. \$66.40

ALCANCE LIQUIDO \$26,724.38

UNIDAD RESPONSABLE

CUENTA

82411.5334.00034.OP029.62303

PROGRAMA PRESUPUESTARIO

DESCRIPCION

Drenaje y alcantarillado

LOCALIDAD

CARGO

ABONO

38,509.68



AYUNTAMIENTO CONSTITUCIONAL
DE BALANCÁN, TABASCO

AYUNTAMIENTO CONSTITUCIONAL DEL MUNICIPIO
DE BALANCÁN, TABASCO 2016-2018



CONTRALORÍA

Balancán, Tabasco, a 12 de mayo de 2017

"2017 Año del Centenario de la Promulgación de la Constitución Política de los Estados Unidos Mexicanos"

Oficio: CMB/348/2017
Asunto: El que se indica

Ing. Rubén Herrera Arias
Director de Obras, Ordenamiento
Territorial y Servicios Municipales
Presente.

En atención al oficio DOOTSM/0459/2017 referente a la estimación No. 06 (seis) conceptos no previsto finiquito, con un importe de **\$38,509.68 incluye IVA. Con periodo de ejecución del 16 de abril al 01 de mayo** correspondiente al proyecto OP029.- **Rehabilitación de drenaje sanitario en las calles Gustavo Díaz Ordaz, Reforma, Iguala, Ignacio Zaragoza, y calle Benito Juárez**, ubicada en la localidad de la Villa El Triunfo, Balancán, Tabasco, que ejecuta la empresa **Orema industrial Del Sureste, S.A, de C.V.** Mediante el contrato No. **CONT-MBA-R33-013/2017**. Dicha estimación procede para tramite de pago.

Sin otro particular, le reitero mis más sinceras consideraciones.



Atentamente



Lic. Sergio Enrique Alfaro Gordillo
Contralor municipal

Juntos por un Mejor Balancán

- C.C.P. Lic. Mario Eugenio Bocanegra Cruz. Presidente Municipal.
- C.C.P. Lic. Fernando Pedrero Morales. Director de Finanzas.
- C.C.P. C.P. Alfonso de la Cruz García. Dir. De Programación.
- C.C.P. Archivo.



AYUNTAMIENTO CONSTITUCIONAL DEL MUNICIPIO
DE BALANCÁN, TABASCO 2016-2018



DIRECCIÓN DE OBRA, ORDENAMIENTO
TERRITORIAL Y SERVICIOS MUNICIPALES

Balancán, Tabasco, a 01 de Mayo del 2017.

"2017 Año del Centenario de la Promulgación de la Constitución Política de los Estados Unidos Mexicanos"

Núm. Memorándum: DOOTSM/075-Bis/2017
ASUNTO: Aviso de Termino de Obra

C. Sergio Enrique Alfaro Gordillo
Contralor Municipal
Presente:

Con referencia al proyecto OP029.- Rehabilitación De Drenaje Sanitario En Las Calles Gustavo Díaz Ordaz, Reforma, Iguala, Ignacio Zaragoza Y Calle Benito Juárez, Upicado en la localidad de la Villa el Triunfo con una Meta: 734.80 ML, Núm. de contrato: CONT-MBA-R33-013/2017, por la Modalidad: Contrato, con Fuente de Financiamiento: Ramo 33 Fondo III/2017, Fecha de Inicio: 03 de Marzo, Fecha de Término: 01 de Mayo, y con un Plazo de Ejecución: 60 días nos referimos a usted para informarle que con esta fecha 01 de mayo damos por terminado al 100 % los trabajos de la obra antes mencionados.

Sin más por el momento me despido de usted, enviándole un cordial saludo.

ATENTAMENTE
Ing. Ruben Herrera Arias.
Dir. de Obras, Ord. Terr, y Servs. Mpales.
DIRECCION DE OBRAS
ORDENAMIENTO TERRITORIA
SERVICIOS MUNICIPALES

C.C.P.-Arq. María Teresa Arias Castillo.- Residente de Obra.- P/s/c.
Archivo.-

Juntos por un Mejor Balancán

Melchor Ocampo S/No. Col. Centro, Balancán, Tabasco



OREMA INDUSTRIAL SERVICES SA DE CV

OIS-120322-JH9

HERMENEGILDO GALEANA MZ 3 LT 21 COL. MIGUEL HIDALGO CP. 86128

VILLAHERMOSA, TABASCO A 08 DE MAYO DE 2017

OFICIO: OREMA/029/2017

ASUNTO: ENTREGA DE ESTIMACION

06 (SEIS) CONCEPTO NO PREVISTO

ESTIMACION FINIQUITO

ING. RUBEN HERRERA ARIAS
DIRECTOR DE OBRAS, ORDENAMIENTO
TERRITORIAL Y SERVICIOS MUNICIPALES
AYUNTAMIENTO DE BALANCAN, TABASCO.
PRESENTE:

REFERENTE A SU MEMORANDUM: DOOTSM/0049/2017 DE FECHA 28 DE FEBRERO DE 2017, CONTRATO No. CONT-MBA-R33-013/2016 DE FECHA 24 DE FEBRERO DE 2017 DE LA OBRA OP029.- RAHABILITACION DE DRENAJE SANITARIO EN LAS CALLES GUSTAVO DIAZ ORDAZ, REFORMA, IGUALA, IGNACIO ZARAGOZA Y CALLE BENITO JUAREZ, EN LA LOCALIDAD 270010074.- VILLA EL TRIUNFO BALANCÁN. ASI MISMO, LE COMUNICO QUE CON ESTA FECHA DAMOS INICIO A LA OBRA ANTES MENCIONADA.

LE HAGO ENTREGA DE LA ESTIMACION 06 (SEIS) CONCEPTO NO PREVISTO ESTIMACION FINIQUITO PARA SU REVISION, CON UN IMPORTE DE \$ 38,509.68 (SON TREINTA Y OCHO MIL QUINIENTOS NUEVE PESOS 68/100 M.N.) I.V.A. INCLUIDO, CON PERIODO DEL 16 DE ABRIL AL 01 DE MAYO DE 2017, PARA SU REVISIÓN Y PAGO CORRESPONDIENTE.

SIN MAS POR EL MOMENTO ME DESPIDO DE USTED ENVIANDOLE UN CORDIAL SALUDO.

ATENTAMENTE



LIC. OCTAVIO RENE MATIAS MOSQUEDA
REPRESENTANTE LEGAL





Orema Industrial Services SA de CV

Serie del Certificado del emisor:

00001000000403777192

Folio Fiscal:

B0018F76-CECF-4FDD-9187-274F31493CAD

No. de serie del Certificado del SAT:

00001000000404486074

Fecha y hora de certificación:

2017-05-09T11:24:46

Este documento es una representación impresa de un CFDI

*Efectos fiscales al pago.

PAGO EN UNA SOLA EXHIBICION

ingreso

Factura

Serie:

Folio:

243

Fecha:

09/May/2017

Hora:

11:24:42

OREMA INDUSTRIAL SERVICES SA DE CV

HERMENEGILDO GALEANA MZ3 LT 21
MIGUEL HIDALGO

OJ3120322JH9

Villahermosa

86128

Regimen general de ley personas morales

Centro

Tabasco

México

Cliente: MUNICIPIO DE BALANCAN

RFC: MBA850101RU9

Domicilio: MELCHOR OCAMPO S/N

Municipio: BALANCAN

Colonia:

CP: 86930

Ciudad: BALANCAN

Estado: TABASCO

Pais: MEXICO

Lugar de expedición: HERMENEGILDO GALEANA MZ3 LT 21, MIGUEL HIDALGO, 86128, Centro, Villahermosa, Tabasco, México

Cantidad	Unidad	Concepto / Descripción	Importe
1.00000	ESTIMACION	RECIBI DEL MUNICIPIO DE BALANCAN, LA CANTIDAD DE \$ 38,509.68 (SON: TREINTA Y OCHO MIL QUINIENTOS NUEVE PESOS 68/100 M. N.) POR CONCEPTO DE PAGO DE LA ESTIMACION No. 06 (SEIS) CONCEPTO NO PREVISTO ESTIMACION FINIQUITO DEL PROYECTO No. OP029.-REHABILITACION DE DRENAJE SANITARIO EN LAS CALLES GUSTAVO DIAZ ORDAZ, REFORMA, IGUALA, IGNACIO ZARAGOZA Y CALLE BENITO JUAREZ, LOCALIDAD: 270010074.- VILLA EL TRIUNFO MUNICIPIO DE BALANCAN, TABASCO, CORRESPONDIENTE AL CONTRATO No. CON-MBA-R33-013/2017, CON CARGO AL RAMO 33 FONDO III 2017. PERIODO DE EJECUCION DEL 16 DE ABRIL AL 01 DE MAYO DE 2017	
		CONTRATO: CON-MBA-R33-013/2017	
		FECHA DE AUTORIZACION: 24 DE FEBRERO DE 2017	
		IMPORTE DEL CONTRATO: \$ 2,166,277.41	
		ESTIMACION No. 06 (SEIS) CONCEPTO NO PREVISTO ESTIMACION FINIQUITO	\$ 33,198.00
		IVA	\$ 5,311.68
		TOTAL	\$ 38,509.68
		AMORTIZACION DEL 30% DEL ANTICIPO	\$ 9,959.40
		IVA	\$ 1,593.51
		TOTAL	\$ 11,552.91
		Deducciones	
		0.5% V.I.C.O.P.	\$ 165.99
		0.2% I.C.I.C.	\$ 66.40
		Total	\$ 232.39
		Alcance Liquido	\$ 26,724.38

Importe con letra

veintiseis mil setecientos veinticuatro pesos 38/100 M.N.

METODO DE PAGO: 03 TRANSFERENCIA ELECTRONICA DE FONDOS

NUMERO DE CUENTA: 4745

CONDICION DE PAGO: CONTADO



Contratista
C. Octavio Rene Matias Mosqueda
Representante Legal

Sello digital del CFDI

iNCQzF6Wmxh22S3Ki3ldJYUH0TfOcxLLwKs6S6bEecji4HtPX/Z+vwJiISkVEcUn5JlKpXtIFpNfo+5+GqwASp8fJDrWrKJw11E+nVxCb6T7m3nbitymLVVwNPSLEOyj+M11BGH59opR6N81CrsVwqKKk48ApgjYY3nuHmP78++CK0VATk2YaPtXFcPymal3aMRVHI6Ad7jgip1jwdauyId03DclbFAG1mtgXPOupnu9d0fLi1U2RzNa8+ZRV5LnoqfBDhBS8TukPZ/4KM4WSoxf4chkGRYfSY81IeFeC

Sello del SAT

EF8LQ3HIh14vEw3knwFXUVIHKwSno86PJD1SpQ3BzTBhY9165DIb2PT2BjR6Q3Bic66agVOSVfIwysuWBQTKcATGRpt0KfvKE3Cs9SJRY4vsXAKkxUGBVAUBgFw7vACcntJ8foAVKKEqAfW0UVkLR6QQLygqrgzKcxPXPXna7TC853itDU0u7Lk/hgpGb9ZmoA/ZjTgUqq6r18BN2Ij1u3esa3r1gbASYmgiGe/thqh5h9poa57vivuEkZ23G4UgSHV2MkErK5V/EXpNRmAaMXMdP1qui2B71sLY+I5pb

Cadena original del complemento del certificación digital del SAT

|| 1.0 | B0018F76-CECF-4FDD-9187-274F31493CAD | 2017-05-09T11:24:46 | iNCQzF6Wmxh22S3Ki3ldJYUH0TfOcxLLwKs6S6bEecji4HtPX/Z+vwJiISkVEcUn5JlKpXtIFpNfo+5+GqwASp8fJDrWrKJw11E+nVxCb6T7m3nbitymLVVwNPSLEOyj+M11BGH59opR6N81CrsVwqKKk48ApgjYY3nuHmP78++CK0VATk2YaPtXFcPymal3aMRVHI6Ad7jgip1jwdauyId03DclbFAG1mtgXPOupnu9d0fLi1U2RzNa8+ZRV5LnoqfBDhBS8TukPZ/4KM4WSoxf4chkGRYfSY81IeFeCD34NpxAQWwTd26m9YmM50cFTm1CiygjoqaS0YqSt3EP3A==|00001000000404486074||

F000000243

```
<?xml version="1.0" encoding="utf-8"?><cfdi:Comprobante
xsi:schemaLocation="http://www.sat.gob.mx/cfd/3
http://www.sat.gob.mx/sitio_internet/cfd/3/cfdv32.xsd
http://www.sat.gob.mx/implocal
http://www.sat.gob.mx/sitio_internet/cfd/implocal/implocal.xsd"
xmlns:implocal="http://www.sat.gob.mx/implocal" version="3.2" folio="243"
LugarExpedicion="HERMENEGILDO GALEANA MZ3 LT 21, MIGUEL HIDALGO, 86128, Centro,
Villahermosa, Tabasco, México" NumCtaPago="4745" fecha="2017-05-09T11:24:42"
sello="iNCQzF6Wmxh22S3Ki3ldJYUHTf0cxLLwKs6S6bEecji4HtPX/Z+vwJiISkVEcUn5JlKpXtIFpNf
o+5+GqwASp8fJDrWrKJw1E+nVxCb6T7m3nbitymLVVwNPSLEOyj+M1lBGH59opR6N81CrsvWqKk48Apgj
YY3nuHmP78++CK0VATk2YaPtXFcPymal3aMRYHI6Ad7jgip1jwdauyId03DclbFAG1mtgXPOupnu9d0fLi1
U2RzNa8+ZRv5LnoqfBDhBS8TukPZ/4KM4WSoxf4chkGRYfSY81IeFeCD34NpxAQWwTd26m9YmM50cFTm1Ci
ygjoqaS0YqSt3EP3A==" formaDePago="PAGO EN UNA SOLA EXHIBICION"
noCertificado="00001000000403777192"
certificado="MIIGQDCCBCigAwIBAgIUMDAwMDEwMDAwMDA0MDM3NzcwOTIwDQYJKoZIhvcNAQELBQAwgg
GyMTgwNgYDVOQDDC9BLkMuIGRlbcBTZXJ2aWNpbyBkZSBZBG1pbmlzdhJhY2N0S24gVHJpYnV0YXJpYTEvM
C0GA1UECgwmU2VydmljZjw8ZGUgQWRtaW5pc3RyYWNpw7NuIFRyaWJ1dGFyaWExODA2BGNVBAwML0FkbWlu
aXN0cmFjacOzbiBkZSBTZWd1cmkYwQgZGUgYGEgSW5mb3JtYWNpw7NuMR8wHQYJKoZIhvcNAQkBFhBhY29
kc0BzYXQuZ29iLm14MSYwJAYDVQQJDB1Bdi4gSGlkYXxnb3A3NywvQ29sLiBHdWVycmVyb3E0MAwGA1UEEQ
wFMDYzMDAxZAJBGNVBAYTAK1YMRkwFwYDVOQIDBBEaXN0cm10byBGZWR1cmFsmRQwEgYDVOQHDAtdDdWF1a
HTDQw1vYzEVMBMGA1UELRMMU0FUOTcWzAxTk4zZmV0wWwYJKoZIhvcNAQkCDE5SZXNwb25zYWJsZTogQWRt
aw5pc3RyYWNpw7NuIENlbnRyYwWgZGUgU2VydmljZjw9ZFRyaWJ1dGFyaW9zIGFsIENvbnRyaWJ1eWVudGU
wHhcNMTYwQTI3MTYwMDM5WhcNMjAwOTI3MTYwMDM5WjCB4DERMCKGA1UEAxMiT1JFTUEgSU5EVVNUUk1BTC
BTRVJWSUNFUyBTQSBERSBDVjErMCKGA1UEKRMiT1JFTUEgSU5EVVNUUk1BTCBTRVJWSUNFUyBTQSBERSBDV
jErMCKGA1UECHMiT1JFTUEgSU5EVVNUUk1BTCBTRVJWSUNFUyBTQSBERSBDVjElMCMGA1UELRMct01TMTIw
MzIySk5IC8gTUFNWDg0MTAyMTk5ODEeMBwGA1UEBRMVIC8gTVhNTzgz0MTAyMUHUQ1RTQzA0MRAwDgYDVOQ
LEwdHQxwFQU5BMiIBIjANBgkqhkiG9w0BAQEFAAOCAQ8AMIIBCgKCAQEAmnd9r8ZH2oaBBsq3F+0w1LMxOL
x9Nwg0RMjUkV5IVJBR4pX5oANHZ01k8X5BRKS+sV/fMw0S/g2FRE7jmjdx7JEAjIjxaQpLdljrxQ1RrOApi
f8Ps4dQoDj5+UNSDbZZlqAm3MeZCeV2GKxgN/fi9xENqNBADB7wvi+wS15VdT6s0urNIXc8qGF96W2uwwWJ
pKxdWVYCT4UJKbqGQK07ugzw1rnTWyxo2I14qfzklAHWdw3j3glTbnSxgLCOnVrm6AaWTWAKX3HS+9/RtWa
GdDZj0IxS3HB0+C/MG5V0qaxcF5G26KLu271PTuchut+QXV9R6BVJ07yKgdjOobIPoQIDAQABox0wGzAMBg
NVHRMBAf8EAJAAMAsGA1UdDwQEAwIGwDANBgkqhkiG9w0BAQsFAAOCAgEABIwn1ZnxdpqI/BNbxgRMH1zp2
nzeJIafdq3IIqSm0JqCos9jfUOCjcdF9xhBsahXZ5tHnoUUqKHeR131xwFzsbCZwsIj0/TkXeuAJZ6tsE
BR0UD6k0fiDRUS2k3XjgzyqLnCOmg/zg1Ryz32nZGFCgofQ2m5GUTsW53Z8FPtoHfXR9TShjF/PVfVTomGA
QoRnMEaSVxIOhpJQfMhsq/8MMUDa8RZCqqZQUOTRTM/EcQQbdSKOt02MzH61qFqdg3WX+tuDIu76Cf1FWFv
km0IWLac5AHm3b8oJ9y34jrYn0sqDQbKu2u4LyLQ7yGHqcpFux2bkPmbjcnWnoiY6gCl6DSrDzPn6wHvk/o
Ddt9UHQZeTe7kHZ+tL5Il/x+t4sCXwTya61dBt6utq+aEYLHQ+ghyH0E0k0z1rbFDnLlQtFi+7MOYAY7sDU
xnnymBKAYjkXogx1X4+Mwidexg/7c1aPsU2hADuu6G/4wJqVUhoXwLF9x8J+s2aMp1eJeu9ZHpjBiweFsbP
l20UBXPeqfhanUczqS0LpE8/fzmFXt7VS4tyV8b2bZ8NZANbep1IfdCvwjZ3kyAZCgAs220BmOG4rECnw5i
042M3GgJPhA0dFcke23Qn7AdaxiRIYwKetGa0hWRhNFJQGobfV101DBKaDpdRit+8N8RgPqYb9KPE="
condicionesDePago="CONTADO" subTotal="23238.60" descuento="0.00"
TipoCambio="1.0000" Moneda="Peso Mexicano" total="26724.38" metodoDePago="03"
tipoDeComprobante="ingreso" xmlns:cfdi="http://www.sat.gob.mx/cfd/3"
xmlns:xsi="http://www.w3.org/2001/XMLSchema-instance"><cfdi:Emisor
rfc="OIS120322JH9" nombre="OREMA INDUSTRIAL SERVICES SA DE
CV"><cfdi:DomicilioFiscal calle="HERMENEGILDO GALEANA" noExterior="MZ3 LT 21"
colonia="MIGUEL HIDALGO" localidad="Villahermosa" municipio="Centro"
estado="Tabasco" pais="México" codigoPostal="86128" /><cfdi:RegimenFiscal
```

F000000243

Regimen="REGIMEN GENERAL DE LEY DE LAS PERSONAS MORALES"
</cfdi:Emisor><cfdi:Receptor rfc="MBA850101RU9" nombre="MUNICIPIO DE
BALANCAN"><cfdi:Domicilio calle="MELCHOR OCAMPO" noExterior="S/N"
localidad="BALANCAN" municipio="BALANCAN" estado="TABASCO" pais="MEXICO"
codigoPostal="86930" /></cfdi:Receptor><cfdi:Conceptos><cfdi:Concepto
cantidad="1.00" unidad="ESTIMACION" noIdentificacion="02" descripcion="-
RECIBI
DEL MUNICIPIO DE BALANCAN, LA CANTIDAD DE \$ 38,509.68 (SON: TREINTA Y OCHO MIL
QUINIENTOS NUEVE PESOS 68/100 M. N.) POR CONCEPTO DE PAGO DE LA ESTIMACION No. 06
(SEIS) CONCEPTO NO PREVISTO ESTIMACION FINIQUITO DEL PROYECTO No.
OP029.-REHABILITACIÓN DE DRENAJE SANITARIO EN LAS CALLES GUSTAVO DIAZ ORDAZ,
REFORMA, IGUALA, IGNACIO ZARAGOZA Y CALLE BENITO JUAREZ, LOCALIDAD: 270010074.-
VILLA EL TRIUNFO MUNICIPIO DE BALANCAN, TABASCO, CORRESPONDIENTE AL CONTRATO No.
CON-MBA-R33-013/2017, CON CARGO AL RAMO 33 FONDO III 2017. PERIODO DE EJECUCION DEL
16 DE ABRIL AL 01 DE MAYO DE 2017

CONTRATO:
CON-MBA-R33-013/2017

FECHA DE AUTORIZACION: 24 DE FEBRERO DE
2017

IMPORTE DEL CONTRATO: \$
2,166,277.41

ESTIMACION No. 06 (SEIS) CONCEPTO NO PREVISTO
ESTIMACION FINIQUITO" valorUnitario="33198.00" importe="33198.00" /></cfdi:Concepto
cantidad="1.00" unidad="ANTICIPO" noIdentificacion="01"
descripcion="-
AMORTIZACION DEL 30% DEL ANTICIPO" valorUnitario="-9959.40"
importe="-9959.40" /></cfdi:Conceptos><cfdi:Impuestos
totalImpuestosTrasladados="3718.17"><cfdi:Traslados><cfdi:Traslado impuesto="IVA"
tasa="16.0" importe="3718.17"
</cfdi:Traslados></cfdi:Impuestos><cfdi:Complemento><tfid:TimbreFiscalDigital
xsi:schemaLocation="http://www.sat.gob.mx/TimbreFiscalDigital
http://www.sat.gob.mx/TimbreFiscalDigital/TimbreFiscalDigital.xsd" version="1.0"
UUID="B0018F76-CECF-4FDD-9187-274F31493CAD" FechaTimbrado="2017-05-09T11:24:46"
selloCFD="iNCQzF6Wmxh22S3Ki3ldJYUH0Tf0cxLLwKs6S6bEecji4HtPX/Z+vwJiISkVEUn5JlKpXtIF
pNfo+5+GqWASp8fJDrWrKJw1E+nVxCb6T7m3nbitymLVVwNPSLEOyj+M1lBGH59opR6N81CrsVwqKk48A
pgjYY3nuHmpP78++CK0VATk2YaPtXFcPymal3aMRYHI6Ad7jgip1jwdauyId03DclbFAG1mtgXP0upnu9d0f
Li1U2RzNa8+ZRV5LnoqfBDhBS8TukPZ/4KM4Wsoxf4chkGRYfSY81IeFeCD34NpxAQWwTd26m9YmM50cFTm
1CiygjoqaS0YqSt3EP3A==" noCertificadoSAT="00001000000404486074"
selloSAT="EF8LQ3HIh14vEw3knwFXUVIHKwSno86PJD1Sp03BzTBhY9165DIb2PT2BjR6Q3Bic66agVOSV
fIwysuWBQTKcATGRpt0KfvKE3Cs9SJRY4vsXAKKxUGBVAUBgFw7vACcntJ8fOAVKKEqAfW0UVKLR6QQLygq
rgzKcxPXPXna7TC853itDU0u7Lk/hqpGb9ZmoA/ZjTgUqq6r18BN2IJ1u3esa3rlgbASYmgiGe/thqh5h9p
oa57vivuEkZ23G4UgSHV2MkErK5V/EXpNRmAaMXMdP1qui2B71sLY+I5pbhHTU14/UuyK6Kmb+1ZEFwi306
sbAvYxPa9I5wbpti0KWQ==" xmlns:tfid="http://www.sat.gob.mx/TimbreFiscalDigital"
xmlns:xsi="http://www.w3.org/2001/XMLSchema-instance" /><implocal:ImpuestosLocales
xmlns:implocal="http://www.sat.gob.mx/implocal" TotaldeRetenciones="0.00"
TotaldeTraslados="232.39" version="1.0"><implocal:TrasladosLocales
ImpLocTrasladado="V.I.C.O.P." Importe="165.99"
TasadeTraslado="0.50"></implocal:TrasladosLocales><implocal:TrasladosLocales
ImpLocTrasladado="I.C.I.C." Importe="66.40"
TasadeTraslado="0.20"></implocal:TrasladosLocales></implocal:ImpuestosLocales></cfdi
i:Complemento></cfdi:Comprobante>



Verificación de Comprobantes Fiscales Digitales por Internet

A través de esta opción, Usted podrá verificar si el comprobante fue Certificado por el SAT

Folio Fiscal

RFC Emisor

RFC Receptor

Proporcione los dígitos de la imagen Verificar CFDI



RFC del Emisor	Nombre o Razón Social del Emisor	RFC del Receptor	Nombre o Razón Social del Receptor
OIS120322JH9	OREMA INDUSTRIAL SERVICES SA DE CV	MBA850101RU9	MUNICIPIO DE BALANCAN
Folio Fiscal	Fecha de Expedición	Fecha Certificación SAT	PAC que Certificó
B0018F76-CECF-4FDD-9187-274F31493CAD	2017-05-09T11:24:42	2017-05-09T11:24:46	MAS0810247C0
Total del CFDI	Efecto del Comprobante	Estado CFDI	
\$26,724.38	ingreso	Vigente	

Imprimir

H. AYUNTAMIENTO CONSTITUCIONAL DE BALANCAN, TABASCO

OBRA: OP029.- REHABILITACIÓN DE DRENAJE SANITARIO EN LAS CALLES GUSTAVO DIAZ ORDAZ, REFORMA, IGUALA, IGNACIO ZARAGOZA Y CALLE BENITO JUAREZ
 CONTRATISTA: OREMA INDUSTRIAL SERVICES S.A. DE C.V.

LOCALIDAD: 270010074.- VILLA EL TRIUNFO
 MUNICIPIO: BALANCAN, TABASCO
 CONTRATO: CON-MBA-R33-013/2017
 FECHA DE AUTORIZACION: 24 DE FEBRERO DE 2017

ESTIMACION: 06 (SEIS) CONCEPTO NO PREVISTO ESTIMACION FINIQUITO
 FECHA: 04 DE MAYO DE 2017
 PERIODO: DEL 16 DE ABRIL AL 01 DE MAYO DE 2017



REG. I.M.S.S. : E7557164109
 PROCEDENCIA : RAMO 33, FONDO III, 2017

HOJA DE RESUMEN

PARTIDA	HOJA No.	DE CONTRATO	IMPORTE		ACUMULADOS	
			ESTA ESTIMACION		ESTIMACION ANTERIOR	HASTA ESTA ESTIMACION
REHABILITACION DE DRENAJE SANITARIO EN CALLE GUSTAVO DIAZ ORDAZ DE LA COLONIA GREGORIO MENDEZ. 270010074.- VI. EL TRIUNFO.						
I LETRERO ALUSIVO A LA OBRA	01/16	\$	5,386.64	\$	-	\$ 5,386.64 \$ 5,386.64
II PRELIMINARES	01/16	\$	80,810.23	\$	-	\$ 78,604.10 \$ 78,604.10
III EXCAVACIONES	02/16	\$	137,879.74	\$	-	\$ 113,737.89 \$ 113,737.89
IV LINEA DE 8" (200 MM) DE PVC SANITARIO SERIE 20	02/16	\$	103,454.08	\$	-	\$ 103,454.08 \$ 103,454.08
V LINEA DE 6" (150 MM) DE PVC SANITARIO SERIE 20	04/16	\$	179,776.03	\$	-	\$ 146,409.04 \$ 146,409.04
VI CONCRETOS	04/16	\$	184,459.20	\$	-	\$ 184,459.20 \$ 184,459.20
VII LIMPIEZA GENERAL DE LA OBRA	04/16	\$	7,072.56	\$	-	\$ 6,969.88 \$ 6,969.88
VIII CONCEPTO NO PREVISTO	04/16	\$	-	\$	33,198.00	\$ - \$ 33,198.00
SUBTOTAL DE PARTIDA =		\$	698,838.48	\$	33,198.00	\$ 639,020.83 \$ 672,218.83
REHABILITACION DE DRENAJE SANITARIO EN CALLE REFORMA DE LA COLONIA GREGORIO MENDEZ. 270010074.- VI. EL TRIUNFO.						
I PRELIMINARES	05/16	\$	3,109.36	\$	-	\$ 2,405.57 \$ 2,405.57
II EXCAVACIONES	05/16	\$	28,093.86	\$	-	\$ 25,237.40 \$ 25,237.40
III LINEA DE 8" (200 MM) DE PVC SANITARIO SERIE 20	06/16	\$	19,405.00	\$	-	\$ 19,405.00 \$ 19,405.00
IV LINEA DE 6" (150 MM) DE PVC SANITARIO SERIE 20	07/16	\$	23,204.33	\$	-	\$ 24,410.14 \$ 24,410.14
V TERRACERIAS	07/16	\$	18,436.00	\$	-	\$ 18,765.30 \$ 18,765.30
SUBTOTAL DE PARTIDA =		\$	92,248.55	\$	-	\$ 90,223.41 \$ 90,223.41
REHABILITACION DE DRENAJE SANITARIO EN CALLE IGUALA DE LA COLONIA GREGORIO MENDEZ. 270010074.- VI. EL TRIUNFO.						
I PRELIMINARES	07/16	\$	6,396.99	\$	-	\$ 2,332.37 \$ 2,332.37
II EXCAVACIONES	08/16	\$	71,087.51	\$	-	\$ 72,488.21 \$ 72,488.21
III LINEA DE LINEA DE 12" (300 MM) DE PVC SANITARIO SERIE 20	08/16	\$	100,134.34	\$	-	\$ 100,134.34 \$ 100,134.34
IV LINEA DE 6" (150 MM) DE PVC SANITARIO SERIE 20	10/16	\$	95,109.70	\$	-	\$ 109,621.98 \$ 109,621.98
V TERRACERIAS	10/16	\$	40,148.49	\$	-	\$ 42,995.34 \$ 42,995.34
SUBTOTAL DE PARTIDA =		\$	312,877.03	\$	-	\$ 327,572.24 \$ 327,572.24

CONTRATISTA:

C. OCTAVIO RENE MATIAS MOSQUEDA
 REPRESENTANTE LEGAL

REVISO:

ARQ. MARIA TERESA ARIAS CASTILLO
 RESIDENTE DE OBRA

Vo. Bo.:

LIC. JUAN JOSE RUIZ ZETINA
 COORDINADOR DEL RAMO 33

APPROBADO:

ING. RUBEN BERBERA ARIAS
 DIR. DE OBRAS, ORDENAMIENTO TERRITORIAL
 Y SERVICIOS MUNICIPALES

H. AYUNTAMIENTO CONSTITUCIONAL DE BALANCAN, TABASCO

OBRA: OP029.- REHABILITACIÓN DE DRENAJE SANITARIO EN LAS CALLES GUSTAVO DIAZ ORDAZ,

REFORMA, IGUALA, IGNACIO ZARAGOZA Y CALLE BENITO JUAREZ

CONTRATISTA: OREMA INDUSTRIAL SERVICES S.A. DE C.V.

LOCALIDAD: 270010074.- VILLA EL TRIUNFO

MUNICIPIO: BALANCAN, TABASCO

CONTRATO: CON-MBA-R33-013/2017

FECHA DE AUTORIZACION: 24 DE FEBRERO DE 2017

ESTIMACION: 06 (SEIS) CONCEPTO NO PREVISTO ESTIMACION FINIQUITO

FECHA: 04 DE MAYO DE 2017

PERIODO: DEL 16 DE ABRIL AL 01 DE MAYO DE 2017



OREMA INDUSTRIAL SERVICES SA DE CV

OIS-120322-JH9

HERMENEGILDO GALEANA MZ 3 LT 21 CCL. MIGUEL HIDALGO CP. 86128

Pag.2 de Pag.2

REG. I.M.S.S. : E7557164109

PROCEDENCIA : RAMO 33, FONDO III, 2017

HOJA DE RESUMEN

PARTIDA	HOJA No.	DE CONTRATO	IMPORTE		ACUMULADOS	
			ESTA ESTIMACION		ESTIMACION ANTERIOR	HASTA ESTA ESTIMACION
REHABILITACION DE DRENAJE SANITARIO EN CALLE IGNACIO ZARAGOZA DE LA COLONIA LAS FLORES. 270010074.- VI. EL TRIUNFO.						
I PRELIMINARES	10/16	\$ 8,448.10	-	-	7,109.65	\$ 7,109.65
II EXCAVACIONES	11/16	\$ 125,854.64	-	-	124,164.26	\$ 124,164.26
IV LINEA DE LINEA DE 12" (300 MM) DE PVC SANITARIO SERIE 20	11/16	\$ 156,982.41	-	-	156,982.41	\$ 156,982.41
III LINEA DE 8" (200 MM) DE PVC SANITARIO SERIE 20	11/16	\$ 22,580.35	-	-	22,580.35	\$ 22,580.35
V LINEA DE 6" (150 MM) DE PVC SANITARIO SERIE 20	13/16	\$ 119,126.81	-	-	130,846.49	\$ 130,846.49
VI TERRACERIAS	13/16	\$ 84,393.01	-	-	91,650.83	\$ 91,650.83
SUBTOTAL DE PARTIDA =		\$ 517,385.32	-	-	533,333.99	\$ 533,333.99
REHABILITACION DE DRENAJE SANITARIO EN CALLE BENITO JUAREZ DE LA COLONIA EL TIGRE. 270010074.- VI. EL TRIUNFO.						
I PRELIMINARES	14/16	\$ 10,316.96	-	-	2,251.84	\$ 2,251.84
II EXCAVACIONES	14/16	\$ 44,480.73	-	-	52,551.25	\$ 52,551.25
III LINEA DE LINEA DE 12" (300 MM) DE PVC SANITARIO SERIE 20	15/16	\$ 80,813.43	-	-	80,813.43	\$ 80,813.43
IV LINEA DE 6" (150 MM) DE PVC SANITARIO SERIE 20	16/16	\$ 78,118.14	-	-	76,113.65	\$ 76,113.65
V TERRACERIAS	16/16	\$ 32,401.89	-	-	32,401.89	\$ 32,401.89
SUBTOTAL DE PARTIDA =		\$ 246,131.15	\$ -	\$ -	244,132.06	\$ 244,132.06
SUBTOTAL DE CALLES		\$ 1,867,480.53	\$ 33,198.00	\$ 1,834,282.53	\$ 1,834,282.53	\$ 1,867,480.53
IVA		\$ 298,796.88	\$ 5,311.68	\$ 293,485.20	\$ 293,485.20	\$ 298,796.88
TOTAL		\$ 2,166,277.41	\$ 38,509.68	\$ 2,127,767.73	\$ 2,127,767.73	\$ 2,166,277.41

SON (TREINTA Y OCHO MIL QUINIENTOS NUEVE PESOS 68/100 M.N.)

ESTADO CONTABLE

IMPORTE DEL CONTRATO	\$ 2,166,277.41
AMPLIACION / REDUCCION	
IMPORTE AUTORIZADO	\$ 2,199,886.49
ESTIMADO ACUMULADO A LA FECHA	\$ 2,166,277.41
ESTA ESTIMACION	\$ 38,509.68
SALDO POR EJERCER	\$ -
ALCANCE LIQUIDO	\$ 26,724.38

AMORTIZACION DEL ANTICIPO

IMPORTE ANTICIPO	\$ 649,883.22
AMORTIZACION ACUMULADA	\$ 649,883.22
AMORTIZACION TOTAL DEL ANTICIPO	\$ 11,552.91
AMORTIZACION ANTERIOR	\$ 638,330.31
SALDO POR AMORTIZAR	\$ -
DEDUCCIONES	
0.5% V.I.C.O.P.	\$ 165.99
0.2% I.C.I.C.	\$ 66.40
TOTAL	\$ 232.39

CONTRATISTA

C. OCTAVIO RENE MARTIAS MOSQUEDA
REPRESENTANTE LEGAL

REVISO

ARQ. MARIA TERESA ARIAS CASTILLO
RESIDENTE DE OBRA

Vo.Bo.:

LIC. JUAN JOSE RUIZ ZETINA
COORDINADOR DEL RAMO 33

APROBO:

ING. RUBEN HERRERA ARIAS
DIR. DE OBRAS, ORDENAMIENTO TERRITORIAL
Y SERVICIOS MUNICIPALES

H. AYUNTAMIENTO CONSTITUCIONAL DE BALANCAN, TABASCO
 OBRA: OP029.- REHABILITACIÓN DE DRENAJE SANITARIO EN LAS CALLES GUSTAVO DIAZ
 MUNICIPIO: BALANCAN, TABASCO
 CONTRATISTA: OREMA INDUSTRIAL SERVICES S.A. DE C.V.
 FECHA DE AUTORIZACION: 24 DE FEBRERO DE 2017
 LOCALIDAD: 270010074.- VILLA EL TRIUNFO
 CONTRATO: CON-MBA-R33-013/2017
 FECHA: 04 DE MAYO DE 2017
 PERIODO: DEL 16 DE ABRIL AL 01 DE MAYO DE 2017
 ESTIMACION: 06 (SEIS) CONCEPTO NO PREVISTO ESTIMACION FINIQUITO



OREMA INDUSTRIAL SERVICES SA DE CV

01S-120322-JH9

HERMENEGILDO GALEANA MZ 3 LT 21 COL. MIGUEL HIDALGO CP. 86128

REG. I.M.S.S. : E7557164109

PROCEDECENCIA : RAMO 33, FONDO III, 2017

Página 1 de Página 16

HOJAS DE ESTIMACION

No.	CONCEPTO	UNIDAD	CANTIDAD			PRECIO			IMPORTE		
			PRESUPUESTO	ACUMULADO	ESTA ESTIMACION	UNITARIO	ESTA ESTIMACION	ACUMULADO			
A	REHABILITACION DE DRENAJE SANITARIO EN CALLE GUSTAVO DIAZ ORDAZ DE LA COLONIA GREGORIO MENDEZ. 270010074.- VI. EL TRIUNFO.										
I	LETRERO ALUSIVO A LA OBRA										
*TEMP12	CONSTRUCCION DE LETRERO ALUSIVO A LA OBRA, MEDIDAS DE 2.44 M X 1.22 M A BASE DE ESTRUCTURA METÁLICA CON VERTICALES Y HORIZONTALES DE PTR DE 2" GALVANIZADO CAL. 16, REFUERZOS CENTRALES DE PTR DE 1" GALVANIZADO CAL. 16, LAMINA NEGRA CAL. 22, INCLUYE: EXCAVACIÓN HASTA UN METRO DE PROFUNDIDAD Y DADO DE CONCRETO F'C= 150 KG/CM2 DE 30 X 30 X 60 CM PARA EMPOTRAR MARCO METÁLICO, APLICACIÓN DE PRIMARIO ROJO ÓXIDO Y ESMALTE A DOS MANOS EN ESTRUCTURA Y LAMINA, HERRAMIENTA Y MANO DE OBRA.	PZA	1.00	1.00	0.00	5386.64	\$	-	\$	5,386.64	
TOTAL LETRERO ALUSIVO A LA OBRA							\$	-	\$	5,386.64	
II	PRELIMINARES										
001	TRAZO Y NIVELACIÓN CON EQUIPO TOPOGRÁFICO PARA ALCANTARILLADO SANITARIO, INCLUYE: DESCARGAS DOMICILIARIAS, REGISTROS DE LÍNEAS, EQUIPO, MATERIALES, MANO DE OBRA Y TODO LO NECESARIO PARA SU CORRECTA EJECUCIÓN	M2	269.04	0.00	0.00	8.20	\$	-	\$	-	
*TEMP5	TRAZO Y CORTE CON CORTADORA DE DISCO EN PAVIMENTO HIDRÁULICO, INCLUYE CORTE HASTA LA PROFUNDIDAD NECESARIA, EQUIPO, MATERIAL COMO DISCO Y AGUA, ASÍ COMO MANO DE OBRA.	M	720.88	720.88	0.00	43.03	\$	-	\$	31,019.47	
*TEMP6	RUPTURA Y DEMOLICIÓN DE PAVIMENTO HIDRÁULICO, INCLUYE LA REMOCIÓN DEL MATERIAL PRODUCTO DE LA DEMOLICIÓN, HERRAMIENTA, MANO DE OBRA, CARGA, DESCARGA Y ACARREO DEL MATERIAL FUERA DE LA OBRA.	M3	40.36	40.36	0.00	741.63	\$	-	\$	29,932.19	
SOND	SONDEO PARA LOCALIZACIÓN DE INSTALACIONES EXISTENTES (AGUA POTABLE, TELÉFONOS, ETC.) INCLUYE: EQUIPO, HERRAMIENTA Y MANO DE OBRA.	SONDEO	26.00	26.00	0.00	678.94	\$	-	\$	17,652.44	
TOTAL PRELIMINARES							\$	-	\$	78,604.10	
III	EXCAVACIONES										
*TEMP1	EXCAVACIÓN POR MEDIOS MECÁNICOS EN TERRENO TIPO II ZONA B EN CEPA, HASTA UNA PROFUNDIDAD DE 0.00 A 4.00 M, INCLUYE: MANO DE OBRA, EQUIPO Y HERRAMIENTA.	M3	332.62	292.53	0.00	71.84	\$	-	\$	21,015.36	

CONTRATISTA:

 LIC. OCTAVIO RENE MATIAS MOSQUEDA
 REPRESENTANTE LEGAL

REVISOR:

 ARQ. MARIA TERESA ARIAS CASTILLO
 RESIDENTE DE OBRA

Vº. Bº.

 LIC. JUAN RUIZ ZETINA
 COORDINADOR DEL RAMO 33

APROBO:

 ING. RUBEN HERRERA ARIAS
 DIR. DE OBRAS, ORD. TERR.
 Y SERV. MPALES.

H. AYUNTAMIENTO CONSTITUCIONAL DE BALANCAN, TABASCO
 OBRA: OP029.- REHABILITACIÓN DE DRENAJE SANITARIO EN LAS CALLES GUSTAVO DIAZ
 MUNICIPIO: BALANCAN, TABASCO
 CONTRATISTA: OREMA INDUSTRIAL SERVICES S.A. DE C.V.
 FECHA DE AUTORIZACION: 24 DE FEBRERO DE 2017
 LOCALIDAD: 270010074.- VILLA EL TRIUNFO
 CONTRATO: CON-MBA-R33-013/2017
 FECHA: 04 DE MAYO DE 2017
 PERIODO: DEL 16 DE ABRIL AL 01 DE MAYO DE 2017
 ESTIMACION: 06 (SEIS) CONCEPTO NO PREVISTO ESTIMACION FINIQUITO



OREMA INDUSTRIAL SERVICES SA DE CV

01S-120322-JH9

HERMENEGILDO GALEANA MZ 3 LT 21 COL. MIGUEL HIDALGO CP. 86128

REG. I.M.S.S. : E7657164109

PROCEDENCIA : RAMO 33, FONDO III, 2017

Página 2 de Página 16

HOJAS DE ESTIMACION

No.	CONCEPTO	UNIDAD	CANTIDAD			PRECIO	IMPORTE	
			PRESUPUESTO	ACUMULADO	ESTA ESTIMACION	UNITARIO	ESTA ESTIMACION	ACUMULADO
004	EXCAVACIÓN POR MEDIOS MANUALES EN TERRENO TIPO II ZONA B EN CEPAS, HASTA UNA PROFUNDIDAD DE 0 A 2.00 M, INCLUYE: MANO DE OBRA, EQUIPO Y HERRAMIENTA.	M3	83.73	63.65	0.00	130.8	\$ -	\$ 8,325.42
*TEMP2	BOMBEO DE SUCCIÓN CON BOMBA AUTOCEBANTE PROPIEDAD DEL CONTRATISTA DE 4" DE DIÁMETRO Y MOTOR DE 12 H.P., INCLUYE: ACCESORIOS Y MANIOBRAS DEL ÁREA DE TRABAJO.	HR	25.00	25.00	0.00	126.05	\$ -	\$ 3,151.25
009	CAMA DE ARENA DE 0.10 M DE ESPESOR EN CEPAS PARA TENDIDO DE TUBERÍAS, INCLUYE: MATERIAL, MANO DE OBRA, HERRAMIENTA.	M3	26.90	24.29	0.00	572.12	\$ -	\$ 13,896.79
9.1	ACOSTILLAMIENTO DE TUBERÍAS, INCLUYE: MATERIALES, MANO DE OBRA, HERRAMIENTA, ACARREOS Y DESPERDICIO MEDIDO COMPACTO. LINEA DE 8" (200 MM) DE PVC SANITARIO SERIE 20	M3	38.02	38.02	0.00	602.99	\$ -	\$ 22,925.68
*TEMP3	RELLENO EN ZANJAS A VOLTEO CON MATERIAL PRODUCTO DE BANCO (GRAVA EN GREÑA, BANCO EL LIMON), COMPACTADA CON BAILARINA NEUMÁTICA, INCLUYE: MATERIAL, MANO DE OBRA, HERRAMIENTA.	M3	96.03	85.49	0.00	367.76	\$ -	\$ 31,439.80
008	RELLENO CON MATERIAL PRODUCTO DE EXCAVACIÓN EN CAPAS DE 20 CM DE ESPESOR, COMPACTADO A 90% P.P.S CON COMPACTADOR TIPO BAILARINA	M3	245.46	121.41	0.00	106.94	\$ -	\$ 12,983.59
						TOTAL EXCAVACIONES	\$ -	\$ 113,737.89
IV	LINEA DE 8" (200 MM) DE PVC SANITARIO SERIE 20							
012	SUMINISTRO DE TUBERÍA DE PVC DE ALCANTARILLADO SANITARIO SERIE 20 CON COPLE INTEGRAL DE 200 MM (8") DE DIÁMETRO.	M	263.90	263.90	0.00	352.07	\$ -	\$ 92,911.27
013	COLOCACIÓN DE TUBERÍA DE PVC DE ALCANTARILLADO SANITARIO SERIE 20 CON COPLE INTEGRAL DE 200 MM (8") DE DIÁMETRO.	M	263.90	263.90	0.00	39.95	\$ -	\$ 10,542.81
						TOTAL LINEA DE 8" (200 MM) DE PVC SANITARIO SERIE 20	\$ -	\$ 103,454.08
V	DESCARGAS DE 6" (150 MM)							
014	SUMINISTRO DE TUBERÍA DE PVC DE ALCANTARILLADO SANITARIO SERIE 20 CON COPLE INTEGRAL DE 150 MM (6") DE DIÁMETRO.	M	96.54	96.54	0.00	206.21	\$ -	\$ 19,907.51
015	COLOCACIÓN DE TUBERÍA DE PVC DE ALCANTARILLADO SANITARIO SERIE 20 CON COPLE INTEGRAL DE 150 MM (6") DE DIÁMETRO.	M	96.54	96.44	0.00	31.88	\$ -	\$ 3,074.51
016	SUMINISTRO DE SILLETA Y DE P.V.C. SERIE 20 DE 8" Ø CON SALIDA DE 6" Ø Y CODO DE PVC PARA ALCANTARILLADO SANITARIO SERIE 20 A 45° X 6" Ø	JGO	26.00	25.00	0.00	614.59	\$ -	\$ 15,364.75
017	COLOCACIÓN DE SILLETA Y DE P.V.C. SERIE 20 DE 8" Ø CON SALIDA DE 6" Ø Y CODO DE P.V.C. PARA ALCANTARILLADO SANITARIO SERIE DE 20 A 45° X 6" DE Ø	JGO	26.00	25.00	0.00	131.5	\$ -	\$ 3,287.50

CONTRATISTA:

 LIC. OCTAVIO REEL MATIAS MOSQUEDA
 REPRESENTANTE LEGAL

REVISÓ:

 ARQ. MARIA TERESA ARIAS CASTILLO
 RESIDENTE DE OBRA

V. Bo.:

 LIC. JUAN CRUZ ZÚÑIGA
 COORDINADOR DEL RAMO 33

APROBO:

 ING. RUBÉN HERRERA ARIAS
 DIR. DE OBRAS, ORD. TERR.
 Y SERV. MPALES.

H. AYUNTAMIENTO CONSTITUCIONAL DE BALANCAN, TABASCO
 OBRA: OP029.- REHABILITACIÓN DE DRENAJE SANITARIO EN LAS CALLES GUSTAVO DIAZ
 MUNICIPIO: BALANCAN, TABASCO
 CONTRATISTA: OREMA INDUSTRIAL SERVICES S.A. DE C.V.
 FECHA DE AUTORIZACION: 24 DE FEBRERO DE 2017
 LOCALIDAD: 270010074.- VILLA EL TRIUNFO
 CONTRATO: CON-MBA-R33-013/2017
 FECHA: 04 DE MAYO DE 2017
 PERIODO: DEL 16 DE ABRIL AL 01 DE MAYO DE 2017
 ESTIMACION: 06 (SEIS) CONCEPTO NO PREVISTO ESTIMACION FINIQUITO



OREMA INDUSTRIAL SERVICES SA DE CV
 015-120322-JH9
 HERMENEGILDO GALEANA MZ 3 LT 21 COL. MIGUEL HIDALGO CP. 86128

REG. I.M.S.S. : E7567164109

PROCEDENCIA : RAMO 33, FONDO III, 2017

Página 3 de Página 16

HOJAS DE ESTIMACION

No.	CONCEPTO	UNIDAD	CANTIDAD			PRECIO	IMPORTE	
			PRESUPUESTO	ACUMULADO	ESTA ESTIMACION	UNITARIO	ESTA ESTIMACION	ACUMULADO
*TEMP7	APERTURA DE BOQUETE EN POZO DE VISITA EXISTENTE PARA INSTALACIÓN DE TUBERÍAS DE PVC DE 8" DE Ø Y/O 18" DE Ø, A PROFUNDIDAD VARIABLE, INCLUYE: RESANE CON MEZCLA CEMENTO ARENA PROP. 1:4, RETIRO DEL MATERIAL PRODUCTO DE LA DEMOLICIÓN FUERA DE LA CEPA, HERRAMIENTA Y MANO DE OBRA	PZA	5.00	5.00	0.00	690.14	\$ -	\$ 3,450.70
019	POZO DE VISITA TIPO COMUN HECHO A BASE DE BLOCK COLA DE PATO CONICO 60 A 120 CM DE -1.25 M. PROF JUNTEADO CON MORTERO CEMENTO - ARENA PROP. 1:3 APLANADO INTERIOR, ESCALON CON VARILLA DE ½" Ø DE 1.25 M DE PROFUNDIDAD.	PZA	1.00	1.00	0.00	3748.67	\$ -	\$ 3,748.67
*TEMP13	POZO DE VISITA COMUN, HASTA UNA PROFUNDIDAD DE -1.75 M. DE PROFUNDIDAD INTERIOR, MUROS A BASE DE BLOCK COLA DE PATO, ASENTADO CON MEZCLA CEMENTO ARENA 1: 4, ACABADO COMÚN, CON APLANADO ACABADO PULIDO, SOBRE PLANTILLA DE CONCRETO SIMPLE F'C= 150 KG/CM2, ESCALONES DE VARILLAS DE 1/2" DE Ø, SIN BROCAL, INCLUYE: MATERIALES, ACARREOS, EXCAVACIÓN, MANO DE OBRA, EQUIPO Y HERRAMIENTA.	PZA	2.00	4.00	0.00	6457.98	\$ -	\$ 25,831.92
INT	INTERCONEXIÓN DE DESCARGA DOMICILIARIA A REGISTRO Y RESANE CON MORTERO CEMENTO - ARENA PROP. 1:5, INCLUYE: SUMINISTRO DE LOS MATERIALES, HERRAMIENTA Y MANO DE OBRA	PZA	26.00	25.00	0.00	172.75	\$ -	\$ 4,318.75
018	REGISTRO SANITARIO DE 0.40 X 0.60 X 1.00 M DE PROFUNDIDAD CON BLOCK DE 10 X 20 X 40 HUECO ASENTADO CON MEZCLA CEMENTO ARENA 1:5 APLANADO PULIDO INTERIOR CON TAPA DE 5 CM DE ESPESOR CON CONCRETO F'C=150 KG/CM2, MARCO Y CONTRAMARCO, PLANTILLA DE 5 CM DE ESPESOR, CONCRETO F'C= 100 KG/CM2, CON MARCO Y CONTRAMARCO, INCLUYE: HERRAMIENTA Y MANO DE OBRA	PZA	26.00	0.00	0.00	1709.22	\$ -	\$ -
029	ACARREO A 2.00 KM DE MATERIALES PÉTREOS; ARENA GRAVA, MATERIAL PRODUCTO DE LA EXCAVACIÓN, EN CAMIÓN VOLTEO, DESCARGA A VOLTEO; "ZONA URBANA TRANSITO NORMAL," INCLUYE: CARGA MECÁNICA.	M3	160.96	160.96	0.00	47.26	\$ -	\$ 7,606.97
030	TAPONES A BASE DE COSTALES DE NYLON RELLENOS DE ARENA PARA EVITAR ESCURRIMIENTO HASTA 15 CM. DE Ø INCLUYE: RESANE CON MORTERO CEMENTO-ARENA	PZA	18.00	18.00	0.00	480.15	\$ -	\$ 8,642.70
*TEMP8	REPARACIÓN DE TUBO EXISTENTE DE AGUA POTABLE DE 3" DE Ø, INCLUYE: COPLE DE REPARACIÓN, EXCAVACIÓN, RELLENO Y TODO LO NECESARIO PARA SU CORRECTA EJECUCIÓN.	PZA	15.00	15.00	0.00	354.05	\$ -	\$ 5,310.75
*TEMP9	LIMPIEZA Y DESASOLVE DE POZO DE VISITA CON HERRAMIENTA MANUAL, INCLUYE: HERRAMIENTAS, MANO DE OBRA Y ACARREO DE MATERIAL FUERA DEL AREA DE TRABAJO	PZA	4.00	4.00	0.00	814.91	\$ -	\$ 3,259.64

CONTRATISTA:

 LIC. OCTAVIO BENE MATIAS MOSQUEDA
 REPRESENTANTE LEGAL

REVISOR:

 ARQ. MARIA TERESA ARIAS CASTILLO
 RESIDENTE DE OBRA

VO. BU.::

 LIC. JUAN LUIS ZETINA
 COORDINADOR DEL RAMO 33

APROBO:

 ING. RUBEN HERRERA ARIAS
 DIR. DE OBRAS, ORD. TERR.
 Y SERV. MPALES.

H. AYUNTAMIENTO CONSTITUCIONAL DE BALANCAN, TABASCO
 OBRA: OP029.- REHABILITACIÓN DE DRENAJE SANITARIO EN LAS CALLES GUSTAVO DIAZ
 MUNICIPIO: BALANCAN, TABASCO
 CONTRATISTA: OREMA INDUSTRIAL SERVICES S.A. DE C.V.
 FECHA DE AUTORIZACION: 24 DE FEBRERO DE 2017
 LOCALIDAD: 270010074.- VILLA EL TRIUNFO
 CONTRATO: CON-MBA-R33-013/2017
 FECHA: 04 DE MAYO DE 2017
 PERIODO: DEL 16 DE ABRIL AL 01 DE MAYO DE 2017



OREMA INDUSTRIAL SERVICES SA DE CV
 OIS-120322-JH9
 HERMENEGILDO GALEANA MZ 3 LT 21 COL. MIGUEL HIDALGO CP. 86128

REG. I.M.S.S. : E7557164109

PROCEDENCIA : RAMO 03, FONDO III, 2017

Página 4 de Página 16

ESTIMACION: 06 (SEIS) CONCEPTO NO PREVISTO ESTIMACION FINIQUITO

HOJAS DE ESTIMACION

No.	CONCEPTO	UNIDAD	CANTIDAD			PRECIO		IMPORTE	
			PRESUPUESTO	ACUMULADO	ESTA ESTIMACION	UNITARIO	ESTA ESTIMACION	ACUMULADO	
031	DEMOLICION DE POZOS DE VISITAS COMUN A BASE DE BLOCK COLA DE PATO CON RETROEXCAVADORA DE PROFUNDIDAD VARIABLE, INCLUYE : HERRAMIENTAS, MANO DE OBRA Y ACARREO DE MATERIAL FUERA DEL AREA DE TRABAJO	PZA	1.00	1.00	0.00	1010.2	\$ -	\$ 1,010.20	
032	REPARACIÓN DE TOMA DOMICILIARIA TIPO 4-C DE PLÁSTICO FLEXIBLE Y COBRE DE 1/2" DE Ø. INCLUYE: MATERIALES NECESARIOS Y MANO DE OBRA PARA SU CORRECTA EJECUCIÓN.TERRACERIAS	PZA	26.00	25.00	0.00	362.44	\$ -	\$ 9,061.00	
033	SUMINISTRO E INSTALACION DE BROCALES Y TAPAS DE PVC	PZA	6.00	7.00	0.00	2735.24	\$ -	\$ 19,146.68	
*TEMP10	FORMACIÓN DE BASE HIDRÁULICA CON GRAVA DE 1 1/2" A FINOS (GRAVA EN GREÑA) INCLUYE SUMINISTRO CARGA, ACARREOS, TENDIDO, COMPACTADO AL 90%, CON EQUIPO MECÁNICO, AGUA PARA COMPACTACIÓN HERRAMIENTA, MANO DE OBRA, PRUEBAS DE COMPACTACIÓN.	M3	40.36	32.39	0.00	413.3	\$ -	\$ 13,386.79	
					V DESCARGAS DE 6" (160 MM)		\$ -	\$ 146,409.04	
VI	CONCRETOS								
30602	PAVIMENTO DE CONCRETO PREMEZCLADO F'C= 200 KG/CM2 DE 15 CM. DE ESPESOR. INC: MATERIAL, MANO DE OBRA, REGLEADO, POLVEADO CON CEMENTO GRIS, ACABADO ESCOBILLADO EN SENTIDO TRANSVERSAL, MALLA ELECTROSOLDADA 6-6 4/4, ALAMBRE RECOCIDO, VIBRADO, CURADO, PRUEBAS DE CALIDAD, HERRAMIENTA Y MANO DE OBRA.	M2	269.04	269.04	0.00	685.62	\$ -	\$ 184,459.20	
					VI TOTAL CONCRETOS		\$ -	\$ 184,459.20	
VII	LIMPIEZA GENERAL DE LA OBRA								
*TEMP11	LIMPIEZA GENERAL DE LA OBRA POR MEDIOS MANUALES, INCLUYE: CARGA Y ACARREO DE MATERIAL Y/O BASURA HASTA EL BASURERO MUNICIPAL, LAVADO CON AGUA A PRESION Y ESCOVIADO	M2	2009.25	1,980.08	0.00	3.52	\$ -	\$ 6,969.88	
					VII TOTAL LIMPIEZA GENERAL DE LA OBRA		\$ -	\$ 6,969.88	
VIII	CONCEPTO NO PREVISTO								
CNP001	REGISTRO SANITARIO DE 0.40 X 0.60 X 0.85 M DE PROFUNDIDAD CON BLOCK DE 10 X 20 X 40 HUECO ASENTADO CON MEZCLA CEMENTO ARENA 1:5 APLANADO PULIDO INTERIOR CON TAPA DE 5 CM DE ESPESOR CON CONCRETO F'C=150 KG/CM2, MARCO Y CONTRAMARCO, PLANTILLA DE 5 CM DE ESPESOR, CONCRETO F'C= 100 KG/CM2, CON MARCO Y CONTRAMARCO, INCLUYE: HERRAMIENTA Y MANO DE OBRA	PZA	0.00	25.00	25.00	1327.92	\$ 33,198.00	\$ 33,198.00	
					VIII CONCEPTO NO PREVISTO		\$ 33,198.00	\$ 33,198.00	
					SUBTOTAL A CALLE GUSTAVO DIAZ ORDAZ		\$ 33,198.00	\$ 672,218.83	

CONTRATISTA:

 LIC. OCTAVIO RENÉ MATÍAS MOSQUEDA
 REPRESENTANTE LEGAL

REVISOR:

 ARQ. MARIA TERESA ARIAS CASTILLO
 RESIDENTE DE OBRA

V.Bo.:

 LIC. JUAN RUIZ ZETINA
 COORDINADOR DEL RAMO 33

APROBO:

 ING. RUBÉN HERRERA ARIAS
 DIR. DE OBRAS, ORD. TERR.
 Y SERV. MPALES.

H. AYUNTAMIENTO CONSTITUCIONAL DE BALANCAN, TABASCO
 OBRA: OP029.- REHABILITACIÓN DE DRENAJE SANITARIO EN LAS CALLES GUSTAVO DIAZ
 MUNICIPIO: BALANCAN, TABASCO
 CONTRATISTA: OREMA INDUSTRIAL SERVICES S.A. DE C.V.
 FECHA DE AUTORIZACION: 24 DE FEBRERO DE 2017
 LOCALIDAD: 270010074.- VILLA EL TRIUNFO
 CONTRATO: CON-MBA-R33-013/2017
 FECHA: 04 DE MAYO DE 2017
 PERIODO: DEL 16 DE ABRIL AL 01 DE MAYO DE 2017
 ESTIMACION: 06 (SEIS) CONCEPTO NO PREVISTO ESTIMACION FINIQUITO



OREMA INDUSTRIAL SERVICES SA DE CV
 01S-120322-JH9
 HERMENEGILDO GALEANA MZ3 LT 21 COL. MIGUEL HIDALGO CP. 86128

REG. I.M.S.S. : E7557164109

PROCEDECENCIA : RAMO 33, FONDO III, 2017

Página 5 de Página 16

HOJAS DE ESTIMACION

No.	CONCEPTO	UNIDAD	CANTIDAD			PRECIO			IMPORTE	
			PRESUPUESTO	ACUMULADO	ESTA ESTIMACION	UNITARIO	ESTA ESTIMACION	ACUMULADO		
B	REHABILITACION DE DRENAJE SANITARIO EN CALLE REFORMA DE LA COLONIA GREGORIO MENDEZ. 270010074.- VI. EL TRIUNFO.									
I	PRELIMINARES									
001	TRAZO Y NIVELACIÓN CON EQUIPO TOPOGRÁFICO PARA ALCANTARILLADO SANITARIO, INCLUYE: DESCARGAS DOMICILIARIAS, REGISTROS DE LÍNEAS, EQUIPO, MATERIALES, MANO DE OBRA Y TODO LO NECESARIO PARA SU CORRECTA EJECUCIÓN	M2	48.00	44.97	0.00	8.20	\$ -	\$ 368.75		
SOND	SONDEO PARA LOCALIZACIÓN DE INSTALACIONES EXISTENTES (AGUA POTABLE, TELÉFONOS, ETC.) INCLUYE: EQUIPO, HERRAMIENTA Y MANO DE OBRA.	SONDEO	4.00	3.00	0.00	678.94	\$ -	\$ 2,036.82		
										I TOTAL PRELIMINARES \$ - \$ 2,405.57
II	EXCAVACIONES									
*TEMP1	EXCAVACIÓN POR MEDIOS MECÁNICOS EN TERRENO TIPO II ZONA B EN CEPAS, HASTA UNA PROFUNDIDAD DE 0.00 A 4.00 M, INCLUYE: MANO DE OBRA, EQUIPO Y HERRAMIENTA.	M3	65.34	57.17	0.00	71.84	\$ -	\$ 4,107.09		
004	EXCAVACIÓN POR MEDIOS MANUALES EN TERRENO TIPO II ZONA B EN CEPAS, HASTA UNA PROFUNDIDAD DE 0 A 2.00 M, INCLUYE: MANO DE OBRA, EQUIPO Y HERRAMIENTA.	M3	13.09	12.38	0.00	130.80	\$ -	\$ 1,619.30		
*TEMP2	BOMBEO DE SUCCIÓN CON BOMBA AUTOCEBANTE PROPIEDAD DEL CONTRATISTA DE 4" DE DIÁMETRO Y MOTOR DE 12 H.P., INCLUYE: ACCESORIOS Y MANIOBRAS DEL ÁREA DE TRABAJO.	HR	10.00	8.00	0.00	126.05	\$ -	\$ 1,008.40		
009	CAMA DE ARENA DE 0.10 M DE ESPESOR EN CEPAS PARA TENDIDO DE TUBERÍAS, INCLUYE: MATERIAL, MANO DE OBRA, HERRAMIENTA.	M3	4.80	4.50	0.00	572.12	\$ -	\$ 2,574.54		
9.1	ACOSTILLAMIENTO DE TUBERÍAS, INCLUYE: MATERIALES, MANO DE OBRA, HERRAMIENTA, ACARREOS Y DESPERDICIO MEDIDO COMPACTO. LINEA DE 8" (200 MM) DE PVC SANITARIO SERIE 20	M3	10.97	10.11	0.00	602.99	\$ -	\$ 6,096.23		
*TEMP3	RELLENO EN ZANJAS A VOLTEO CON MATERIAL PRODUCTO DE BANCO (GRAVA EN GREÑA, BANCO EL LIMON), COMPACTADA CON BAILARINA NEUMÁTICA, INCLUYE: MATERIAL, MANO DE OBRA, HERRAMIENTA.	M3	17.52	15.92	0.00	367.76	\$ -	\$ 5,854.74		
008	RELLENO CON MATERIAL PRODUCTO DE EXCAVACIÓN EN CAPAS DE 20 CM DE ESPESOR, COMPACTADO A 90% P.P.S CON COMPACTADOR TIPO BAILARINA	M3	43.23	37.19	0.00	106.94	\$ -	\$ 3,977.10		
										II TOTAL EXCAVACIONES \$ - \$ 25,237.40
III	LINEA DE 8" (200 MM) DE PVC SANITARIO SERIE 20									
012	SUMINISTRO DE TUBERÍA DE PVC DE ALCANTARILLADO SANITARIO SERIE 20 CON COPLE INTEGRAL DE 200 MM (8") DE DIÁMETRO.	M	49.50	49.50	0.00	352.07	\$ -	\$ 17,427.47		

CONTRATISTA:

 LIC. GUSTAVO RENÉ MATÍAS MOSQUEDA
 REPRESENTANTE LEGAL

REVISOR:

 ARQ. MARIA TERESA ARIAS CASTILLO
 RESIDENTE DE OBRA

Vo. Bo.:

 LIC. JUAN RUIZ ZÚÑIGA
 COORDINADOR DEL RAMO 33

APROBO:

 ING. RUBÉN HERRERA ARIAS
 DIR. DE OBRAS, ORD. TERR.
 Y SERV. MPALES.

H. AYUNTAMIENTO CONSTITUCIONAL DE BALANCAN, TABASCO
 OBRA: OP029.- REHABILITACIÓN DE DRENAJE SANITARIO EN LAS CALLES GUSTAVO DIAZ
 MUNICIPIO: BALANCAN, TABASCO
 CONTRATISTA: OREMA INDUSTRIAL SERVICES S.A. DE C.V.
 FECHA DE AUTORIZACION: 24 DE FEBRERO DE 2017
 LOCALIDAD: 270010074.- VILLA EL TRIUNFO
 CONTRATO: CON-MBA-R33-013/2017
 FECHA: 04 DE MAYO DE 2017
 PERIODO: DEL 16 DE ABRIL AL 01 DE MAYO DE 2017
 ESTIMACION: 06 (SEIS) CONCEPTO NO PREVISTO ESTIMACION FINIQUITO



HERMENEGILDO GALEANA MZ3 LT 21 COL. MIGUEL HIDALGO CP. 86128

REG. I.M.S.S. : E7657164109

PROCEDENCIA : RAMO 33, FONDO III, 2017

Página 6 de Página 16

HOJAS DE ESTIMACION

No.	CONCEPTO	UNIDAD	CANTIDAD			PRECIO	IMPORTE	
			PRESUPUESTO	ACUMULADO	ESTA ESTIMACION	UNITARIO	ESTA ESTIMACION	ACUMULADO
013	COLOCACIÓN DE TUBERÍA DE PVC DE ALCANTARILLADO SANITARIO SERIE 20 CON COPLE INTEGRAL DE 200 MM (8") DE DIÁMETRO.	M	49.50	49.50	0.00	39.95	\$ -	\$ 1,977.53
III TOTAL LINEA DE 8" (200 MM) DE PVC SANITARIO SERIE 20							\$ -	\$ 19,405.00
IV	DESCARGAS DE 6" (150 MM)							
014	SUMINISTRO DE TUBERÍA DE PVC DE ALCANTARILLADO SANITARIO SERIE 20 CON COPLE INTEGRAL DE 150 MM (6") DE DIÁMETRO.	M	14.00	14.00	0.00	206.21	\$ -	\$ 2,886.94
015	COLOCACIÓN DE TUBERÍA DE PVC DE ALCANTARILLADO SANITARIO SERIE 20 CON COPLE INTEGRAL DE 150 MM (6") DE DIÁMETRO.	M	14.00	17.20	0.00	31.88	\$ -	\$ 548.34
016	SUMINISTRO DE SILLETA Y DE P.V.C. SERIE 20 DE 8" Ø CON SALIDA DE 6" Ø Y CODO DE PVC PARA ALCANTARILLADO SANITARIO SERIE 20 A 45° X 6" Ø	JGO	4.00	4.00	0.00	614.59	\$ -	\$ 2,458.36
017	COLOCACIÓN DE SILLETA Y DE P.V.C. SERIE 20 DE 8" Ø CON SALIDA DE 6" Ø Y CODO DE P.V.C. PARA ALCANTARILLADO SANITARIO SERIE DE 20 A 45° X 6" DE Ø	JGO	4.00	4.00	0.00	131.50	\$ -	\$ 526.00
*TEMP7	APERTURA DE BOQUETE EN POZO DE VISITA EXISTENTE PARA INSTALACIÓN DE TUBERÍAS DE PVC DE 8" DE Ø Y/O 18" DE Ø, A PROFUNDIDAD VARIABLE, INCLUYE: RESANE CON MEZCLA CEMENTO ARENA PROP. 1:4, RETIRO DEL MATERIAL PRODUCTO DE LA DEMOLICIÓN FUERA DE LA CEPA, HERRAMIENTA Y MANO DE OBRA	PZA	2.00	2.00	0.00	690.14	\$ -	\$ 1,380.28
INT	INTERCONEXIÓN DE DESCARGA DOMICILIARIA A REGISTRO Y RESANE CON MORTERO CEMENTO - ARENA PROP. 1:5, INCLUYE: SUMINISTRO DE LOS MATERIALES, HERRAMIENTA Y MANO DE OBRA	PZA	4.00	4.00	0.00	172.75	\$ -	\$ 691.00
018	REGISTRO SANITARIO DE 0.40 X 0.60 X 1.00 M DE PROFUNDIDAD CON BLOCK DE 10 X 20 X 40 HUECO ASENTADO CON MEZCLA CEMENTO ARENA 1:5 APLANADO PULIDO INTERIOR CON TAPA DE 5 CM DE ESPESOR CON CONCRETO F'C=150 KG/CM2, MARCO Y CONTRAMARCO, PLANTILLA DE 5 CM DE ESPESOR, CONCRETO F'C= 100 KG/CM2, CON MARCO Y CONTRAMARCO, INCLUYE: HERRAMIENTA Y MANO DE OBRA	PZA	4.00	4.00	0.00	1709.22	\$ -	\$ 6,836.88
029	ACARREO A 2.00 KM DE MATERIALES PÉTREOS; ARENA GRAVA, MATERIAL PRODUCTO DE LA EXCAVACIÓN, EN CAMIÓN VOLTEO, DESCARGA A VOLTEO; "ZONA URBANA TRANSITO NORMAL." INCLUYE: CARGA MECÁNICA.	M3	35.21	93.46	0.00	47.26	\$ -	\$ 4,416.92
030	TAPONES A BASE DE COSTALES DE NYLON RELLENOS DE ARENA PARA EVITAR ESCURRIMIENTO HASTA 15 CM. DE Ø INCLUYE: RESANE CON MORTERO CEMENTO-ARENA	PZA	6.00	5.00	0.00	480.15	\$ -	\$ 2,400.75
*TEMP8	REPARACIÓN DE TUBO EXISTENTE DE AGUA POTABLE DE 3" DE Ø, INCLUYE: COPLE DE REPARACIÓN, EXCAVACIÓN, RELLENO Y TODO LO NECESARIO PARA SU CORRECTA EJECUCIÓN.	PZA	1.00	0.00	0.00	354.05	\$ -	\$ -

CONTRATISTA:
 LIC. OSMARIO RENE MATIAS MOSQUEDA
 REPRESENTANTE LEGAL

REVISOR:
 ARQ. MARIA TERESA ARIAS CASTILLO
 RESIDENTE DE OBRA

Vo. BO. (circled signature)
 LIC. JUAN RUIZ ZETINA
 COORDINADOR DEL RAMO 33

APROBO: (circled signature)
 ING. RUBEN BARRERA ARIAS
 DIR. DE OBRAS, ORD. TERR.
 Y SERV. MPALES.

H. AYUNTAMIENTO CONSTITUCIONAL DE BALANCAN, TABASCO
 OBRA: OP029.- REHABILITACIÓN DE DRENAJE SANITARIO EN LAS CALLES GUSTAVO DIAZ
 MUNICIPIO: BALANCAN, TABASCO
 CONTRATISTA: OREMA INDUSTRIAL SERVICES S.A. DE C.V.
 FECHA DE AUTORIZACION: 24 DE FEBRERO DE 2017
 LOCALIDAD: 270010074.- VILLA EL TRIUNFO
 CONTRATO: CON-MBA-R33-013/2017
 FECHA: 04 DE MAYO DE 2017
 PERIODO: DEL 16 DE ABRIL AL 01 DE MAYO DE 2017
 ESTIMACION: 06 (SEIS) CONCEPTO NO PREVISTO ESTIMACION FINIQUITO



HERMENEGILDO GALEANA MZ3 LT 21 COL. MIGUEL HIDALGO CP. 86128

REG. I.M.S.S. : E7657164109

PROCEDENCIA : RAMO 05, FONDO III, 2017

HOJAS DE ESTIMACION

No.	CONCEPTO	UNIDAD	CANTIDAD			PRECIO		IMPORTE	
			PRESUPUESTO	ACUMULADO	ESTA ESTIMACION	UNITARIO	ESTA ESTIMACION	ACUMULADO	
*TEMP9	LIMPIEZA Y DESASOLVE DE POZO DE VISITA CON HERRAMIENTA MANUAL, INCLUYE: HERRAMIENTAS, MANO DE OBRA Y ACARREO DE MATERIAL FUERA DEL AREA DE TRABAJO	PZA	2.00	1.00	0.00	814.91	\$ -	\$ 814.91	
032	REPARACIÓN DE TOMA DOMICILIARIA TIPO 4-C DE PLÁSTICO FLEXIBLE Y COBRE DE 1/2" DE Ø, INCLUYE: MATERIALES NECESARIOS Y MANO DE OBRA PARA SU CORRECTA EJECUCIÓN.TERRACERIAS	PZA	4.00	4.00	0.00	362.44	\$ -	\$ 1,449.76	
						IV DESCARGAS DE 6" (160 MM)		\$ -	\$ 24,410.14
V	TERRACERIAS								
034	SUMINISTRO, EXTRACCION Y CARGA DE MATERIAL GRAVA EN GREÑA (MATERIAL L.A.B.) PARA CONFORMACION DE SUPERFICIE DE RODAMUENTO.	M3	64.97	60.08	0.00	71.83	\$ -	\$ 4,315.55	
035	ACARREO SOBRE CAMION DE VOLTEO DE 7 M3, PRIMER KM. SOBRE TERRACERIA (TARIFA S.C.T.).	M3	64.97	60.08	0.00	11.22	\$ -	\$ 674.10	
036	ACARREO SOBRE CAMION DE VOLTEO DE 7 M3, KM. 2 AL 20 SOBRE TERRACERIA (TARIFA S.C.T.).	M3/KM	233.89	303.40	0.00	5.47	\$ -	\$ 1,659.60	
037	ACARREO SOBRE CAMION DE VOLTEO DE 7 M3, KM. 2 AL 20 SOBRE PAVIMENTO (TARIFA S.C.T.).	M3/KM	1,000.52	1,201.60	0.00	4.32	\$ -	\$ 5,190.91	
038	ACARREO SOBRE CAMION DE VOLTEO DE 7 M3, KM. 21 EN ADELANTE SOBRE PAVIMENTO (TARIFA S.C.T.).	M3/KM	649.69	612.22	0.00	4.12	\$ -	\$ 2,522.35	
039	EXTENDIDO DE MATERIALES FORMACION E INCORPORACION DE AGUA, COMPACTADO EN CAPAS DE 20 CM. DE ESPESOR, AL 95% P.V.S.M., INCLUYE: MATERIALES, MANO DE OBRA, MAQUINARIA, P.U.O.T.	M3	51.98	48.06	0.00	91.61	\$ -	\$ 4,402.78	
						V TOTAL TERRACERIAS		\$ -	\$ 18,765.29
						SUBTOTAL CALLE REFORMA		\$ -	\$ 90,223.40
C	REHABILITACION DE DRENAJE SANITARIO EN CALLE IGUALA DE LA COLONIA GREGORIO MENDEZ. 270010074.- VI. EL TRIUNFO.								
I	PRELIMINARES								
001	TRAZO Y NIVELACIÓN CON EQUIPO TOPOGRÁFICO PARA ALCANTARILLADO SANITARIO, INCLUYE: DESCARGAS DOMICILIARIAS, REGISTROS DE LÍNEAS, EQUIPO, MATERIALES, MANO DE OBRA Y TODO LO NECESARIO PARA SU CORRECTA EJECUCIÓN	M2	117.74	118.84	0.00	8.20	\$ -	\$ 974.49	
SOND	SONDEO PARA LOCALIZACIÓN DE INSTALACIONES EXISTENTES (AGUA POTABLE, TELÉFONOS, ETC.) INCLUYE: EQUIPO, HERRAMIENTA Y MANO DE OBRA.	SONDEO	8.00	2.00	0.00	678.94	\$ -	\$ 1,357.88	
						I TOTAL PRELIMINARES		\$ -	\$ 2,332.37

CONTRATISTA:
 LIC. OCTAVIO BENE MATIAS MOSQUEDA
 REPRESENTANTE LEGAL

REVISOR:
 ARQ. MARIA TERESA ARIAS CASTILLO
 RESIDENTE DE OBRA

Vo. Buj.
 LIC. JUAN RUIZ ZEPEDA
 COORDINADOR DEL RAMO 33

APROBO:
 ING. RUBEN HERRERA ARIAS
 DIR. DE OBRAS, ORD. TERR.
 Y SERV. MPALES.

H. AYUNTAMIENTO CONSTITUCIONAL DE BALANCAN, TABASCO
 OBRA: OP029.- REHABILITACIÓN DE DRENAJE SANITARIO EN LAS CALLES GUSTAVO DIAZ
 MUNICIPIO: BALANCAN, TABASCO
 CONTRATISTA: OREMA INDUSTRIAL SERVICES S.A. DE C.V.
 FECHA DE AUTORIZACION: 24 DE FEBRERO DE 2017
 LOCALIDAD: 270010074.- VILLA EL TRIUNFO
 CONTRATO: CON-MBA-R33-013/2017
 FECHA: 04 DE MAYO DE 2017
 PERIODO: DEL 18 DE ABRIL AL 04 DE MAYO DE 2017
 ESTIMACION: 06 (SEIS) CONCEPTO NO PREVISTO ESTIMACION FINIQUITO



OREMA INDUSTRIAL SERVICES SA DE CV
 01S-120322-JH9
 HERMENEGILDO CALEANA MZ3 LT 21 COL. MIGUEL HIDALGO CP. 86128

REG. I.M.S.S. : E7557164109

PROCEDENCIA : RAMO 33, FONDO III, 2017

HOJAS DE ESTIMACION

No.	CONCEPTO	UNIDAD	CANTIDAD			PRECIO UNITARIO	IMPORTE	
			PRESUPUESTO	ACUMULADO	ESTA ESTIMACION		ESTA ESTIMACION	ACUMULADO
II EXCAVACIONES								
*TEMP1	EXCAVACIÓN POR MEDIOS MECÁNICOS EN TERRENO TIPO II ZONA B EN CEPA, HASTA UNA PROFUNDIDAD DE 0.00 A 4.00 M, INCLUYE: MANO DE OBRA, EQUIPO Y HERRAMIENTA.	M3	170.76	170.54	0.00	71.84	\$ -	\$ 12,251.59
004	EXCAVACIÓN POR MEDIOS MANUALES EN TERRENO TIPO II ZONA B EN CEPA, HASTA UNA PROFUNDIDAD DE 0 A 2.00 M, INCLUYE: MANO DE OBRA, EQUIPO Y HERRAMIENTA.	M3	50.71	39.12	0.00	130.80	\$ -	\$ 5,116.90
*TEMP2	BOMBEO DE SUCCIÓN CON BOMBA AUTOCEBANTE PROPIEDAD DEL CONTRATISTA DE 4" DE DIÁMETRO Y MOTOR DE 12 H.P., INCLUYE: ACCESORIOS Y MANIOBRAS DEL ÁREA DE TRABAJO.	HR	25.00	17.00	0.00	126.05	\$ -	\$ 2,142.85
009	CAMA DE ARENA DE 0.10 M DE ESPESOR EN CEPAS PARA TENDIDO DE TUBERÍAS, INCLUYE: MATERIAL, MANO DE OBRA, HERRAMIENTA.	M3	10.30	11.88	0.00	572.12	\$ -	\$ 6,796.79
9.1	ACOSTILLAMIENTO DE TUBERÍAS, INCLUYE: MATERIALES, MANO DE OBRA, HERRAMIENTA, ACARREOS Y DESPERDICIO MEDIDO COMPACTO. LINEA DE 8" (200 MM) DE PVC SANITARIO SERIE 20	M3	22.37	30.75	0.00	602.99	\$ -	\$ 18,541.94
*TEMP3	RELLENO EN ZANJAS A VOLTEO CON MATERIAL PRODUCTO DE BANCO (GRAVA EN GREÑA, BANCO EL LIMON), COMPACTADA CON BAILARINA NEUMÁTICA, INCLUYE: MATERIAL, MANO DE OBRA, HERRAMIENTA.	M3	37.86	41.02	0.00	367.76	\$ -	\$ 15,085.52
008	RELLENO CON MATERIAL PRODUCTO DE EXCAVACIÓN EN CAPAS DE 20 CM DE ESPESOR, COMPACTADO A 90% P.P.S CON COMPACTADOR TIPO BAILARINA	M3	147.10	117.38	0.00	106.94	\$ -	\$ 12,552.62
II TOTAL EXCAVACIONES							\$ -	\$ 72,488.21
III LINEA DE 12" (300 MM) DE PVC SANITARIO SERIE 20								
012A	SUMINISTRO DE TUBERÍA DE PVC DE ALCANTARILLADO SANITARIO SERIE 20 CON COPLE INTEGRAL DE 300 MM (12") DE DIÁMETRO.	M	107.80	107.80	0.00	858.94	\$ -	\$ 92,593.73
012B	COLOCACIÓN DE TUBERÍA DE PVC DE ALCANTARILLADO SANITARIO SERIE 20 CON COPLE INTEGRAL DE 300 MM (12") DE DIÁMETRO.	M	107.80	107.80	0.00	69.95	\$ -	\$ 7,540.61
III TOTAL LINEA DE 12" (300 MM) DE PVC SANITARIO SERIE 20							\$ -	\$ 100,134.34
IV DESCARGAS DE 6" (150 MM)								
014	SUMINISTRO DE TUBERÍA DE PVC DE ALCANTARILLADO SANITARIO SERIE 20 CON COPLE INTEGRAL DE 150 MM (6") DE DIÁMETRO.	M	52.50	52.50	0.00	206.21	\$ -	\$ 10,826.03
015	COLOCACIÓN DE TUBERÍA DE PVC DE ALCANTARILLADO SANITARIO SERIE 20 CON COPLE INTEGRAL DE 150 MM (6") DE DIÁMETRO.	M	52.50	54.34	0.00	31.88	\$ -	\$ 1,732.36
015A	SUMINISTRO DE SILLETA Y DE P.V.C. SERIE 20 DE 12" Ø CON SALIDA DE 6" Ø Y CODO DE PVC PARA ALCANTARILLADO SANITARIO SERIE 20 A 45° X 6" Ø.	JGO	15.00	15.00	0.00	1358.35	\$ -	\$ 20,375.25

CONTRATISTA:

 LIC. OCTAVIO RENÉ MATÍAS MOSQUEDA
 REPRESENTANTE LEGAL

REVISOR:

 ARQ. MARIA TERESA ARIAS CASTILLO
 RESIDENTE DE OBRA

Vo. Bo.
 LIC. JUAN RUIZ YELIZA
 COORDINADOR DEL RAMO 33

APROBO:

 ING. RUBÉN HERRERA ARIAS
 DIR. DE OBRAS, ORD. TERR.
 Y SERV. MPALES.

H. AYUNTAMIENTO CONSTITUCIONAL DE BALANCAN, TABASCO
 OBRA: OP029.- REHABILITACIÓN DE DRENAJE SANITARIO EN LAS CALLES GUSTAVO DIAZ
 MUNICIPIO: BALANCAN, TABASCO
 CONTRATISTA: OREMA INDUSTRIAL SERVICES S.A. DE C.V.
 FECHA DE AUTORIZACION: 24 DE FEBRERO DE 2017
 LOCALIDAD: 270010074.- VILLA EL TRIUNFO
 CONTRATO: CON-MBA-R33-013/2017
 FECHA: 04 DE MAYO DE 2017
 PERIODO: DEL 16 DE ABRIL AL 01 DE MAYO DE 2017
 ESTIMACION: 06 (SEIS) CONCEPTO NO PREVISTO ESTIMACION FINIQUITO



OREMA INDUSTRIAL SERVICES SA DE CV
 OIS-120322-JH9
 HERMENEGILDO GALEANA MZ 3 LT 21 COL. MIGUEL HIDALGO CP. 86128

REG. I.M.S.S. : E7657164109

PROCEDENCIA : RAMO 33, FONDO III, 2017

HOJAS DE ESTIMACION

Nc.	CONCEPTO	UNIDAD	CANTIDAD			PRECIO	IMPORTE	
			PRESUPUESTO	ACUMULADO	ESTA ESTIMACION	UNITARIO	ESTA ESTIMACION	ACUMULADO
015B	COLOCACIÓN DE SILLETA Y DE P.V.C. SERIE 20 DE 12" Ø CON SALIDA DE 6" Ø Y CODO DE P.V.C. PARA ALCANTARILLADO SANITARIO SERIE DE 20 A 45° X 6" DE Ø	JGO	15.00	15.00	0.00	251.24	\$ -	\$ 3,768.60
*TEMP7	APERTURA DE BOQUETE EN POZO DE VISITA EXISTENTE PARA INSTALACIÓN DE TUBERÍAS DE PVC DE 8" DE Ø Y/O 18" DE Ø, A PROFUNDIDAD VARIABLE, INCLUYE: RESANE CON MEZCLA CEMENTO ARENA PROP. 1:4, RETIRO DEL MATERIAL PRODUCTO DE LA DEMOLICIÓN FUERA DE LA CEPA, HERRAMIENTA Y MANO DE OBRA	PZA	2.00	2.00	0.00	690.14	\$ -	\$ 1,380.28
019C	POZO DE VISITA COMÚN, HASTA UNA PROFUNDIDAD DE -2.00 M. DE PROFUNDIDAD INTERIOR, MUROS A BASE DE BLOCK COLA DE PATO, ASENTADO CON MEZCLA CEMENTO ARENA 1: 4, ACABADO COMÚN, CON APLANADO ACABADO PULIDO, SOBRE PLANTILLA DE CONCRETO SIMPLE F'C= 150 KG/CM2, ESCALONES DE VARILLAS DE 1/2" DE Ø, SIN BROCAL, INCLUYE: MATERIALES, ACARREOS, EXCAVACIÓN, MANO DE OBRA, EQUIPO Y HERRAMIENTA.	PZA	1.00	1.00	0.00	7629.55	\$ -	\$ 7,629.55
INT	INTERCONEXIÓN DE DESCARGA DOMICILIARIA A REGISTRO Y RESANE CON MORTERO CEMENTO - ARENA PROP. 1:5, INCLUYE: SUMINISTRO DE LOS MATERIALES, HERRAMIENTA Y MANO DE OBRA	PZA	15.00	15.00	0.00	172.75	\$ -	\$ 2,591.25
018	REGISTRO SANITARIO DE 0.40 X 0.60 X 1.00 M DE PROFUNDIDAD CON BLOCK DE 10 X 20 X 40 HUECO ASENTADO CON MEZCLA CEMENTO ARENA 1:5 APLANADO PULIDO INTERIOR CON TAPA DE 5 CM DE ESPESOR CON CONCRETO F'C=150 KG/CM2, MARCO Y CONTRAMARCO, PLANTILLA DE 5 CM DE ESPESOR, CONCRETO F'C= 100 KG/CM2, CON MARCO Y CONTRAMARCO, INCLUYE: HERRAMIENTA Y MANO DE OBRA	PZA	15.00	15.00	0.00	1709.22	\$ -	\$ 25,638.30
029	ACARREO A 2.00 KM DE MATERIALES PÉTREOS; ARENA GRAVA, MATERIAL PRODUCTO DE LA EXCAVACIÓN, EN CAMIÓN VOLTEO, DESCARGA A VOLTEO; "ZONA URBANA TRANSITO NORMAL," INCLUYE: CARGA MECÁNICA.	M3	74.37	302.42	0.00	47.26	\$ -	\$ 14,292.37
030	TAPONES A BASE DE COSTALES DE NYLON RELLENOS DE ARENA PARA EVITAR ESCURRIMIENTO HASTA 15 CM. DE Ø INCLUYE: RESANE CON MORTERO CEMENTO-ARENA	PZA	15.00	12.00	0.00	480.15	\$ -	\$ 5,761.80
*TEMP8	REPARACIÓN DE TUBO EXISTENTE DE AGUA POTABLE DE 3" DE Ø, INCLUYE: COPLE DE REPARACIÓN, EXCAVACIÓN, RELLENO Y TODO LO NECESARIO PARA SU CORRECTA EJECUCIÓN.	PZA	2.00	1.00	0.00	354.05	\$ -	\$ 354.05
*TEMP9	LIMPIEZA Y DESASOLVE DE POZO DE VISITA CON HERRAMIENTA MANUAL, INCLUYE: HERRAMIENTAS, MANO DE OBRA Y ACARREO DE MATERIAL FUERA DEL AREA DE TRABAJO	PZA	2.00	2.00	0.00	814.91	\$ -	\$ 1,629.82

CONTRATISTA:

 LIC. OCTAVIO RENÉ MARIAS MOSQUEDA
 REPRESENTANTE LEGAL

REVISOR:

 ARQ. MARIA TERESA ARIAS CASTILLO
 RESIDENTE DE OBRA

Vo. B.º:

 LIC. JUAN RUIZ ZETINA
 COORDINADOR DEL RAMO 33

APROBO:

 ING. RUBÉN HERRERA ARIAS
 DIR. DE OBRAS, ORD. TERR.
 Y SERV. MPALES.

H. AYUNTAMIENTO CONSTITUCIONAL DE BALANCAN, TABASCO
 OBRA: OP029.- REHABILITACIÓN DE DRENAJE SANITARIO EN LAS CALLES GUSTAVO DIAZ
 MUNICIPIO: BALANCAN, TABASCO
 CONTRATISTA: OREMA INDUSTRIAL SERVICES S.A. DE C.V.
 FECHA DE AUTORIZACION: 24 DE FEBRERO DE 2017
 LOCALIDAD: 270010074.- VILLA EL TRIUNFO
 CONTRATO: CON-MBA-R33-013/2017
 FECHA: 04 DE MAYO DE 2017
 PERIODO: DEL 16 DE ABRIL AL 01 DE MAYO DE 2017
 ESTIMACION: 06 (SEIS) CONCEPTO NO PREVISTO ESTIMACION FINIQUITO



OREMA INDUSTRIAL SERVICES SA DE CV
 015-120322-JH9
 HERMENEGILDO GALEANA MZ 3 LT 21 COL. MIGUEL HIDALGO CP. 86128
 REG. I.M.S.S. : E7557164109

PROCEDENCIA : RAMO 33, FONDO III, 2017

Página 10 de Página 10

HOJAS DE ESTIMACION

No.	CONCEPTO	UNIDAD	CANTIDAD			PRECIO			IMPORTE		
			PRESUPUESTO	ACUMULADO	ESTA ESTIMACION	UNITARIO	ESTA ESTIMACION	ACUMULADO			
032	REPARACIÓN DE TOMA DOMICILIARIA TIPO 4-C DE PLÁSTICO FLEXIBLE Y COBRE DE 1/2" DE Ø, INCLUYE: MATERIALES NECESARIOS Y MANO DE OBRA PARA SU CORRECTA EJECUCIÓN.TERRACERIAS	PZA	15.00	15.00	0.00	362.44	\$ -	\$ 5,436.80			
033	SUMINISTRO E INSTALACION DE BROCALES Y TAPAS DE PVC	PZA	1.00	3.00	0.00	2735.24	\$ -	\$ 8,205.72			
V	TERRACERIAS								IV DESCARGAS DE 6" (160 MM)	\$ - \$ 109,621.98	
034	SUMINISTRO, EXTRACCION Y CARGA DE MATERIAL GRAVA EN GREÑA (MATERIAL L.A.B.) PARA CONFORMACION DE SUPERFICIE DE RODAMUENTO.	M3	141.49	141.49	0.00	71.83	\$ -	\$ 10,163.23			
035	ACARREO SOBRE CAMION DE VOLTEO DE 7 M3, PRIMER KM. SOBRE TERRACERIA (TARIFA S.C.T.).	M3	141.49	141.49	0.00	11.22	\$ -	\$ 1,587.52			
036	ACARREO SOBRE CAMION DE VOLTEO DE 7 M3, KM. 2 AL 20 SOBRE TERRACERIA (TARIFA S.C.T.).	M3/KM	509.36	509.36	0.00	5.47	\$ -	\$ 2,786.20			
037	ACARREO SOBRE CAMION DE VOLTEO DE 7 M3, KM. 2 AL 20 SOBRE PAVIMENTO (TARIFA S.C.T.).	M3/KM	2,178.91	2,829.80	0.00	4.32	\$ -	\$ 12,224.74			
038	ACARREO SOBRE CAMION DE VOLTEO DE 7 M3, KM. 21 EN ADELANTE SOBRE PAVIMENTO (TARIFA S.C.T.).	M3/KM	1,414.88	1,423.378	0.00	4.12	\$ -	\$ 5,864.32			
039	EXTENDIDO DE MATERIALES FORMACION E INCORPORACION DE AGUA, COMPACTADO EN CAPAS DE 20 CM. DE ESPESOR, AL 95% P.V.S.M., INCLUYE: MATERIALES, MANO DE OBRA, MAQUINARIA, P.U.O.T.	M3	113.19	113.19	0.00	91.61	\$ -	\$ 10,369.34			
									V TOTAL TERRACERIAS	\$ - \$ 42,995.35	
									SUBTOTAL CALLE IGUALA	\$ - \$ 327,572.25	
D	REHABILITACION DE DRENAJE SANITARIO EN CALLE IGNACIO ZARAGOSA DE LA COLONIA LAS FLORES. 270010074.- VI. EL TRIUNFO.										
I	PRELIMINARES										
001	TRAZO Y NIVELACIÓN CON EQUIPO TOPOGRÁFICO PARA ALCANTARILLADO SANITARIO, INCLUYE: DESCARGAS DOMICILIARIAS, REGISTROS DE LÍNEAS, EQUIPO, MATERIALES, MANO DE OBRA Y TODO LO NECESARIO PARA SU CORRECTA EJECUCIÓN	M2	202.28	204.65	0.00	8.2	\$ -	\$ 1,678.13			
SOND	SONDEO PARA LOCALIZACIÓN DE INSTALACIONES EXISTENTES (AGUA POTABLE, TELÉFONOS, ETC.) INCLUYE: EQUIPO, HERRAMIENTA Y MANO DE OBRA.	SONDEO	10.00	8.00	0.00	678.94	\$ -	\$ 5,431.52			
									I TOTAL PRELIMINARES	\$ - \$ 7,109.65	
II	EXCAVACIONES										
*TEMP1	EXCAVACIÓN POR MEDIOS MECÁNICOS EN TERRENO TIPO II ZONA B EN CEPA, HASTA UNA PROFUNDIDAD DE 0.00 A 4.00 M, INCLUYE: MANO DE OBRA, EQUIPO Y HERRAMIENTA.	M3	291.57	276.87	0.00	71.84	\$ -	\$ 19,890.34			

CONTRATISTA:

 LIC. OCTAVIO RENE MATIAS MOSQUEDA
 REPRESENTANTE LEGAL

REVISOR:

 ARQ. MARIA TERESA ARIAS CASTILLO
 RESIDENTE DE OBRA

Vo. To. (Circular Stamp):

 LIC. JUAN LUIS ZETINA
 COORDINADOR DEL RAMO 33

APROBADO:

 ING. ROBERTO ARIAS
 DIR. DE OBRAS, ORD. TERR.
 Y SERV. MPALES.

H. AYUNTAMIENTO CONSTITUCIONAL DE BALANCAN, TABASCO
 OBRA: OP029.- REHABILITACIÓN DE DRENAJE SANITARIO EN LAS CALLES GUSTAVO DIAZ
 MUNICIPIO: BALANCAN, TABASCO
 CONTRATISTA: OREMA INDUSTRIAL SERVICES S.A. DE C.V.
 FECHA DE AUTORIZACION: 24 DE FEBRERO DE 2017
 LOCALIDAD: 270010074.- VILLA EL TRIUNFO
 CONTRATO: CON-MBA-R33-013/2017
 FECHA: 04 DE MAYO DE 2017



HERMENECILDO CALEANA MZ3 LT 21 COL. MIGUEL HIDALGO CP. 86128

REG. I.M.S.S. : E7557164109

PROCEDENCIA : RAMO 33, FONDO III, 2017

Página 11 de Página 16

PERIODO: DEL 16 DE ABRIL AL 01 DE MAYO DE 2017

ESTIMACION: 06 (SEIS) CONCEPTO NO PREVISTO ESTIMACION FINIQUITO

HOJAS DE ESTIMACION

No.	CONCEPTO	UNIDAD	CANTIDAD			PRECIO	IMPORTE	
			PRESUPUESTO	ACUMULADO	ESTA ESTIMACION	UNITARIO	ESTA ESTIMACION	ACUMULADO
004	EXCAVACIÓN POR MEDIOS MANUALES EN TERRENO TIPO II ZONA B EN CEPA, HASTA UNA PROFUNDIDAD DE 0 A 2.00 M, INCLUYE: MANO DE OBRA, EQUIPO Y HERRAMIENTA.	M3	35.94	60.26	0.00	130.8	\$ -	\$ 7,882.01
*TEMP2	BOMBEO DE SUCCIÓN CON BOMBA AUTOCEBANTE PROPIEDAD DEL CONTRATISTA DE 4" DE DIÁMETRO Y MOTOR DE 12 H.P., INCLUYE: ACCESORIOS Y MANIOBRAS DEL ÁREA DE TRABAJO.	HR	25.00	24.00	0.00	126.05	\$ -	\$ 3,025.20
009	CAMA DE ARENA DE 0.10 M DE ESPESOR EN CEPAS PARA TENDIDO DE TUBERÍAS, INCLUYE: MATERIAL, MANO DE OBRA, HERRAMIENTA.	M3	21.91	21.59	0.00	572.12	\$ -	\$ 12,352.07
9.1	ACOSTILLAMIENTO DE TUBERÍAS, INCLUYE: MATERIALES, MANO DE OBRA, HERRAMIENTA, ACARREOS Y DESPERDICIO MEDIDO COMPACTO. LINEA DE 8" (200 MM) DE PVC SANITARIO SERIE 20	M3	50.82	58.53	0.00	602.99	\$ -	\$ 35,293.00
*TEMP3	RELLENO EN ZANJAS A VOLTEO CON MATERIAL PRODUCTO DE BANCO (GRAVA EN GREÑA, BANCO EL LIMON), COMPACTADA CON BAILARINA NEUMÁTICA, INCLUYE: MATERIAL, MANO DE OBRA, HERRAMIENTA.	M3	98.50	80.25	0.00	367.76	\$ -	\$ 29,512.74
008	RELLENO CON MATERIAL PRODUCTO DE EXCAVACIÓN EN CAPAS DE 20 CM DE ESPESOR, COMPACTADO A 90% P.P.S CON COMPACTADOR TIPO BAILARINA	M3	165.07	151.57	0.00	106.94	\$ -	\$ 16,208.90
II TOTAL EXCAVACIONES							\$ -	\$ 124,164.26
III LINEA DE 12" (300 MM) DE PVC SANITARIO SERIE 20								
012A	SUMINISTRO DE TUBERÍA DE PVC DE ALCANTARILLADO SANITARIO SERIE 20 CON COPLE INTEGRAL DE 300 MM (12") DE DIÁMETRO.	M	169.00	169.00	0.00	858.94	\$ -	\$ 145,160.86
012B	COLOCACIÓN DE TUBERÍA DE PVC DE ALCANTARILLADO SANITARIO SERIE 20 CON COPLE INTEGRAL DE 300 MM (12") DE DIÁMETRO.	M	169.00	169.00	0.00	69.95	\$ -	\$ 11,821.55
III TOTAL LINEA DE 8" (200 MM) DE PVC SANITARIO SERIE 20							\$ -	\$ 156,982.41
IV LINEA DE 8" (200 MM) DE PVC SANITARIO SERIE 20								
012	SUMINISTRO DE TUBERÍA DE PVC DE ALCANTARILLADO SANITARIO SERIE 20 CON COPLE INTEGRAL DE 200 MM (8") DE DIÁMETRO.	M	57.60	57.60	0.00	352.07	\$ -	\$ 20,279.23
013	COLOCACIÓN DE TUBERÍA DE PVC DE ALCANTARILLADO SANITARIO SERIE 20 CON COPLE INTEGRAL DE 200 MM (8") DE DIÁMETRO.	M	57.60	57.60	0.00	39.95	\$ -	\$ 2,301.12
IV TOTAL LINEA DE 8" (200 MM) DE PVC SANITARIO SERIE 20							\$ -	\$ 22,580.35
V DESCARGAS DE 6" (150 MM)								
014	SUMINISTRO DE TUBERÍA DE PVC DE ALCANTARILLADO SANITARIO SERIE 20 CON COPLE INTEGRAL DE 150 MM (6") DE DIÁMETRO.	M	63.00	63.00	0.00	206.21	\$ -	\$ 12,991.23

CONTRATISTA:

 LIC. OCTAVIO RENÉ MATÍAS MOSQUEDA
 REPRESENTANTE LEGAL

REVISÓ:

 ARQ. MARIA TERESARIAS CASTILLO
 RESIDENTE DE OBRA

VO. BA. :

 LIC. JUAN RUIZ ZETINA
 COORDINADOR DEL RAMO 33

APROBO:

 ING. RUBÉN HERRERA ARIAS
 DIR. DE OBRAS, ORD. TERR.
 Y SERV. MPALES.

H. AYUNTAMIENTO CONSTITUCIONAL DE BALANCAN, TABASCO
 OBRA: OP029.- REHABILITACIÓN DE DRENAJE SANITARIO EN LAS CALLES GUSTAVO DIAZ
 MUNICIPIO: BALANCAN, TABASCO
 CONTRATISTA: OREMA INDUSTRIAL SERVICES S.A. DE C.V.
 FECHA DE AUTORIZACION: 24 DE FEBRERO DE 2017
 LOCALIDAD: 270010074.- VILLA EL TRIUNFO
 CONTRATO: CON-MBA-R33-013/2017
 FECHA: 04 DE MAYO DE 2017



H. AYUNTAMIENTO CONSTITUCIONAL DE
 BALANCAN, TABASCO



HERMENEGILDO GALEANA MZ 3 LT 21 COL. MIGUEL HIDALGO CP. 86128

REG. I.M.S.S. : E7557164109

PROCEDENCIA : RAMO 33, FONDO III, 2017

Página 12 de Página 18

PERIODO: DEL 16 DE ABRIL AL 01 DE MAYO DE 2017

ESTIMACION: 06 (SEIS) CONCEPTO NO PREVISTO ESTIMACION FINIQUITO

HOJAS DE ESTIMACION

No.	CONCEPTO	UNIDAD	CANTIDAD			PRECIO	IMPORTE	
			PRESUPUESTO	ACUMULADO	ESTA ESTIMACION	UNITARIO	ESTA ESTIMACION	ACUMULADO
015	COLOCACIÓN DE TUBERÍA DE PVC DE ALCANTARILLADO SANITARIO SERIE 20 CON COPLÉ INTEGRAL DE 150 MM (6") DE DIÁMETRO.	M	63.00	63.00	0.00	31.88	\$ -	\$ 2,008.44
015A	SUMINISTRO DE SILLETA Y DE P.V.C. SERIE 20 DE 12" Ø CON SALIDA DE 6" Ø Y CODO DE PVC PARA ALCANTARILLADO SANITARIO SERIE 20 A 45° X 6" Ø.	JGO	12.00	12.00	0.00	1358.35	\$ -	\$ 16,300.20
015B	COLOCACIÓN DE SILLETA Y DE P.V.C. SERIE 20 DE 12" Ø CON SALIDA DE 6" Ø Y CODO DE P.V.C. PARA ALCANTARILLADO SANITARIO SERIE DE 20 A 45° X 6" DE Ø	JGO	12.00	12.00	0.00	251.24	\$ -	\$ 3,014.88
016	SUMINISTRO DE SILLETA Y DE P.V.C. SERIE 20 DE 8" Ø CON SALIDA DE 6" Ø Y CODO DE PVC PARA ALCANTARILLADO SANITARIO SERIE 20 A 45° X 6" Ø	JGO	6.00	6.00	0.00	614.59	\$ -	\$ 3,687.54
017	COLOCACIÓN DE SILLETA Y DE P.V.C. SERIE 20 DE 8" Ø CON SALIDA DE 6" Ø Y CODO DE P.V.C. PARA ALCANTARILLADO SANITARIO SERIE DE 20 A 45° X 6" DE Ø	JGO	6.00	6.00	0.00	131.5	\$ -	\$ 789.00
*TEMP7	APERTURA DE BOQUETE EN POZO DE VISITA EXISTENTE PARA INSTALACIÓN DE TUBERÍAS DE PVC DE 8" DE Ø Y/O 18" DE Ø, A PROFUNDIDAD VARIABLE, INCLUYE: RESANE CON MEZCLA CEMENTO ARENA PROP. 1:4, RETIRO DEL MATERIAL PRODUCTO DE LA DEMOLICIÓN FUERA DE LA CEPA, HERRAMIENTA Y MANO DE OBRA	PZA	6.00	8.00	0.00	690.14	\$ -	\$ 5,521.12
*TEMP13	POZO DE VISITA COMÚN, HASTA UNA PROFUNDIDAD DE -1.75 M. DE PROFUNDIDAD INTERIOR, MUROS A BASE DE BLOCK COLA DE PATO, ASENTADO CON MEZCLA CEMENTO ARENA 1: 4, ACABADO COMÚN, CON APLANADO ACABADO PULIDO, SOBRE PLANTILLA DE CONCRETO SIMPLE F'C= 150 KG/CM2, ESCALONES DE VARILLAS DE 1/2" DE Ø, SIN BROCAL, INCLUYE: MATERIALES, ACARREOS, EXCAVACIÓN, MANO DE OBRA, EQUIPO Y HERRAMIENTA.	PZA	1.00	1.00	0.00	6457.98	\$ -	\$ 6,457.98
INT	INTERCONEXIÓN DE DESCARGA DOMICILIARIA A REGISTRO Y RESANE CON MORTERO CEMENTO - ARENA PROP. 1:5, INCLUYE: SUMINISTRO DE LOS MATERIALES, HERRAMIENTA Y MANO DE OBRA	PZA	18.00	18.00	0.00	172.75	\$ -	\$ 3,109.50
018	REGISTRO SANITARIO DE 0.40 X 0.60 X 1.00 M DE PROFUNDIDAD CON BLOCK DE 10 X 20 X 40 HUECO ASENTADO CON MEZCLA CEMENTO ARENA 1:5 APLANADO PULIDO INTERIOR CON TAPA DE 5 CM DE ESPESOR CON CONCRETO F'C=150 KG/CM2, MARCO Y CONTRAMARCO, PLANTILLA DE 5 CM DE ESPESOR, CONCRETO F'C= 100 KG/CM2, CON MARCO Y CONTRAMARCO, INCLUYE: HERRAMIENTA Y MANO DE OBRA	PZA	18.00	18.00	0.00	1709.22	\$ -	\$ 30,765.96
029	ACARREO A 2.00 KM DE MATERIALES PÉTREOS; ARENA GRAVA, MATERIAL PRODUCTO DE LA EXCAVACIÓN, EN CAMIÓN VOLTEO, DESCARGA A VOLTEO; "ZONA URBANA TRANSITO NORMAL" INCLUYE: CARGA MECÁNICA.	M3	179.87	179.87	0.00	47.26	\$ -	\$ 8,500.66

CONTRATISTA:

 LIC. OCTAVIO REBE
 REPRESENTANTE LEGAL

REVISÓ:

 ARQ. MARIA TERESA ARIAS CASTILLO
 RESIDENTE DE OBRA

Vo. Po.:

 LIC. JUAN RUIZ ZETINA
 COORDINADOR DEL RAMO 33

APROBO:

 ING. RUBEN HERRERA ARIAS
 DIR. DE OBRAS, ORD. TERR.
 Y SERV. MPALES.

H. AYUNTAMIENTO CONSTITUCIONAL DE BALANCAN, TABASCO
 OBRA: OP029.- REHABILITACIÓN DE DRENAJE SANITARIO EN LAS CALLES GUSTAVO DIAZ
 MUNICIPIO: BALANCAN, TABASCO
 CONTRATISTA: OREMA INDUSTRIAL SERVICES S.A. DE C.V.
 FECHA DE AUTORIZACION: 24 DE FEBRERO DE 2017
 LOCALIDAD: 270010074.- VILLA EL TRIUNFO
 CONTRATO: CON-MBA-R33-013/2017
 FECHA: 04 DE MAYO DE 2017



REG. I.M.S.S. : E7557164109

PROCEDENCIA : RAMO 33, FONDO III, 2017

Página 13 de Página 16

PERIODO: DEL 16 DE ABRIL AL 01 DE MAYO DE 2017

ESTIMACION: 06 (SEIS) CONCEPTO NO PREVISTO ESTIMACION FINIQUITO

HOJAS DE ESTIMACION

No.	CONCEPTO	UNIDAD	CANTIDAD			PRECIO	IMPORTE	
			PRESUPUESTO	ACUMULADO	ESTA ESTIMACION	UNITARIO	ESTA ESTIMACION	ACUMULADO
030	TAPONES A BASE DE COSTALES DE NYLON RELLENOS DE ARENA PARA EVITAR ESCURRIMIENTO HASTA 15 CM. DE Ø INCLUYE: RESANE CON MORTERO CEMENTO-ARENA	PZA	34.00	30.00	0.00	480.15	\$ -	\$ 14,404.50
*TEMP8	REPARACIÓN DE TUBO EXISTENTE DE AGUA POTABLE DE 3" DE Ø, INCLUYE: COPLE DE REPARACIÓN, EXCAVACIÓN, RELLENO Y TODO LO NECESARIO PARA SU CORRECTA EJECUCIÓN.	PZA	4.00	0.00	0.00	354.05	\$ -	\$ -
*TEMP9	LIMPIEZA Y DESASOLVE DE POZO DE VISITA CON HERRAMIENTA MANUAL, INCLUYE: HERRAMIENTAS, MANO DE OBRA Y ACARREO DE MATERIAL FUERA DEL AREA DE TRABAJO	PZA	4.00	4.00	0.00	814.91	\$ -	\$ 3,259.64
032	REPARACIÓN DE TOMA DOMICILIARIA TIPO 4-C DE PLÁSTICO FLEXIBLE Y COBRE DE 1/2" DE Ø, INCLUYE: MATERIALES NECESARIOS Y MANO DE OBRA PARA SU CORRECTA EJECUCIÓN.TERRACERIAS	PZA	10.00	10.00	0.00	362.44	\$ -	\$ 3,624.40
033	SUMINISTRO E INSTALACION DE BROCALES Y TAPAS DE PVC	PZA	1.00	6.00	0.00	2735.24	\$ -	\$ 16,411.44
VI	TERRACERIAS					V DESCARGAS DE 6" (160 MM)	\$ -	\$ 130,846.49
034	SUMINISTRO, EXTRACCION Y CARGA DE MATERIAL GRAVA EN GREÑA (MATERIAL L.A.B.) PARA CONFORMACION DE SUPERFICIE DE RODAMUIENTO.	M3	297.41	293.67	0.00	71.83	\$ -	\$ 21,094.32
035	ACARREO SOBRE CAMION DE VOLTEO DE 7 M3, PRIMER KM. SOBRE TERRACERIA (TARIFA S.C.T.).	M3	297.41	293.67	0.00	11.22	\$ -	\$ 3,294.98
036	ACARREO SOBRE CAMION DE VOLTEO DE 7 M3, KM. 2 AL 20 SOBRE TERRACERIA (TARIFA S.C.T.).	M3/KM	1,070.69	1,483.03	0.00	5.47	\$ -	\$ 8,112.17
037	ACARREO SOBRE CAMION DE VOLTEO DE 7 M3, KM. 2 AL 20 SOBRE PAVIMENTO (TARIFA S.C.T.).	M3/KM	4,580.15	5,873.40	0.00	4.32	\$ -	\$ 25,373.09
038	ACARREO SOBRE CAMION DE VOLTEO DE 7 M3, KM. 21 EN ADELANTE SOBRE PAVIMENTO (TARIFA S.C.T.).	M3/KM	2,974.13	2,974.13	0.00	4.12	\$ -	\$ 12,253.42
039	EXTENDIDO DE MATERIALES FORMACION E INCORPORACION DE AGUA, COMPACTADO EN CAPAS DE 20 CM. DE ESPESOR, AL 95% P.V.S.M., INCLUYE: MATERIALES, MANO DE OBRA, MAQUINARIA, P.U.O.T.	M3	237.93	234.94	0.00	91.61	\$ -	\$ 21,522.85
						VI TOTAL TERRACERIAS	\$ -	\$ 91,650.83
						SUBTOTAL CALLE IGNACIO ZARAGOZA	\$ -	\$ 533,333.99

CONTRATISTA:

 LIC. OCTAVIO RENÉ MATIAS MOSQUEDA
 REPRESENTANTE LEGAL

REVISÓ:

 ARQ. MARIA TERESA ARIAS CASTILLO
 RESIDENTE DE OBRA

Vo. Bo.

 LIC. JUAN RUIZ ZETINA
 COORDINADOR DEL RAMO 33

APROBO:

 ING. RUBÉN HERRERA ARIAS
 DIR. DE OBRAS, ORD. TERR.
 Y SERV. MPALES.

H. AYUNTAMIENTO CONSTITUCIONAL DE BALANCAN, TABASCO
 OBRA: OP029.- REHABILITACIÓN DE DRENAJE SANITARIO EN LAS CALLES GUSTAVO DIAZ
 MUNICIPIO: BALANCAN, TABASCO
 CONTRATISTA: OREMA INDUSTRIAL SERVICES S.A. DE C.V.
 FECHA DE AUTORIZACION: 24 DE FEBRERO DE 2017
 LOCALIDAD: 270010074.- VILLA EL TRIUNFO
 CONTRATO: CON-MBA-R33-013/2017
 FECHA: 04 DE MAYO DE 2017



HERMENEGILDO GALEANA MZ 3 LT 21 COL. MIGUEL HIDALGO CP. 86128

REG. I.M.S.S. : E7657164109

PERIODO: DEL 16 DE ABRIL AL 01 DE MAYO DE 2017

ESTIMACION: 06 (SEIS) CONCEPTO NO PREVISTO ESTIMACION FINIQUITO

PROCEDENCIA : RAMO 33, FONDO III, 2017

Página 14 de Página 16

HOJAS DE ESTIMACION

No.	CONCEPTO	UNIDAD	CANTIDAD			PRECIO UNITARIO	IMPORTE	
			PRESUPUESTO	ACUMULADO	ESTA ESTIMACION		ESTA ESTIMACION	ACUMULADO
E	REHABILITACION DE DRENAJE SANITARIO EN CALLE BENITO JUAREZ DE LA COLONIA EL TIGRE. 270010074.- VI. EL TRIUNFO.							
I	PRELIMINARES							
001	TRAZO Y NIVELACIÓN CON EQUIPO TOPOGRÁFICO PARA ALCANTARILLADO SANITARIO, INCLUYE: DESCARGAS DOMICILIARIAS, REGISTROS DE LÍNEAS, EQUIPO, MATERIALES, MANO DE OBRA Y TODO LO NECESARIO PARA SU CORRECTA EJECUCIÓN	M2	99.00	109.02	0.00	8.20	\$ -	\$ 893.96
SOND	SONDEO PARA LOCALIZACIÓN DE INSTALACIONES EXISTENTES (AGUA POTABLE, TELÉFONOS, ETC.) INCLUYE: EQUIPO, HERRAMIENTA Y MANO DE OBRA.	SONDEO	14.00	2.00	0.00	678.94	\$ -	\$ 1,357.88
I TOTAL PRELIMINARES							\$ -	\$ 2,251.84
II	EXCAVACIONES							
*TEMP1	EXCAVACIÓN POR MEDIOS MECÁNICOS EN TERRENO TIPO II ZONA B EN CEPAS, HASTA UNA PROFUNDIDAD DE 0.00 A 4.00 M, INCLUYE: MANO DE OBRA, EQUIPO Y HERRAMIENTA.	M3	89.09	89.09	0.00	71.84	\$ -	\$ 6,400.23
004	EXCAVACIÓN POR MEDIOS MANUALES EN TERRENO TIPO II ZONA B EN CEPAS, HASTA UNA PROFUNDIDAD DE 0 A 2.00 M, INCLUYE: MANO DE OBRA, EQUIPO Y HERRAMIENTA.	M3	40.24	40.24	0.00	130.80	\$ -	\$ 5,263.39
*TEMP2	BOMBEO DE SUCCIÓN CON BOMBA AUTOCEBANTE PROPIEDAD DEL CONTRATISTA DE 4" DE DIÁMETRO Y MOTOR DE 12 H.P., INCLUYE: ACCESORIOS Y MANIOBRAS DEL ÁREA DE TRABAJO.	HR	25.00	0.00	0.00	126.05	\$ -	\$ -
009	CAMA DE ARENA DE 0.10 M DE ESPESOR EN CEPAS PARA TENDIDO DE TUBERÍAS, INCLUYE: MATERIAL, MANO DE OBRA, HERRAMIENTA.	M3	9.90	10.90	0.00	572.12	\$ -	\$ 6,236.11
9.1	ACOSTILLAMIENTO DE TUBERÍAS, INCLUYE: MATERIALES, MANO DE OBRA, HERRAMIENTA, ACARREOS Y DESPERDICIO MEDIDO COMPACTO. LINEA DE 8" (200 MM) DE PVC SANITARIO SERIE 20	M3	6.36	26.35	0.00	602.99	\$ -	\$ 15,888.79
*TEMP3	RELLENO EN ZANJAS A VOLTEO CON MATERIAL PRODUCTO DE BANCO (GRAVA EN GREÑA, BANCO EL LIMON), COMPACTADA CON BAILARINA NEUMÁTICA, INCLUYE: MATERIAL, MANO DE OBRA, HERRAMIENTA.	M3	33.72	33.72	0.00	367.76	\$ -	\$ 12,400.87
008	RELLENO CON MATERIAL PRODUCTO DE EXCAVACIÓN EN CAPAS DE 20 CM DE ESPESOR, COMPACTADO A 90% P.P.S CON COMPACTADOR TIPO BAILARINA	M3	72.62	59.49	0.00	106.94	\$ -	\$ 6,361.86
II TOTAL EXCAVACIONES							\$ -	\$ 52,551.25

CONTRATISTA:
 LIC. OCTAVIO RENE MATIAS MOSQUEDA
 REPRESENTANTE LEGAL

REVISÓ:
 ARQ. MARIA TERESA ARIAS CASTILLO
 RESIDENTE DE OBRA

Vo. Bo.:
 LIC. JUAN RUIZ ZETINA
 COORDINADOR DEL RAMO 33

APROBO:
 ING. RUBEN HERRERA ARIAS
 DIR. DE OBRAS, ORD. TERR.
 Y SERV. MPALES.

H. AYUNTAMIENTO CONSTITUCIONAL DE BALANCAN, TABASCO
 OBRA: OP029.- REHABILITACIÓN DE DRENAJE SANITARIO EN LAS CALLES GUSTAVO DIAZ
 MUNICIPIO: BALANCAN, TABASCO
 CONTRATISTA: OREMA INDUSTRIAL SERVICES S.A. DE C.V.
 FECHA DE AUTORIZACION: 24 DE FEBRERO DE 2017
 LOCALIDAD: 270010074.- VILLA EL TRIUNFO
 CONTRATO: CON-MBA-R33-013/2017
 FECHA: 04 DE MAYO DE 2017



OREMA INDUSTRIAL SERVICES SA DE CV
 OIS-120322-JH9
 HERMENEGILDO GALEANA MZ 3 LT 21 COL. MIGUEL HIDALGO CP. 86128

REG. I.M.S.S. : E7557164109

PROCEDENCIA : RAMO 33, FONDO III, 2017

Página 15 de Página 16

PERIODO: DEL 16 DE ABRIL AL 01 DE MAYO DE 2017

ESTIMACION: 06 (SEIS) CONCEPTO NO PREVISTO ESTIMACION FINIQUITO

HOJAS DE ESTIMACION

No.	CONCEPTO	UNIDAD	CANTIDAD			PRECIO	IMPORTE	
			PRESUPUESTO	ACUMULADO	ESTA ESTIMACION	UNITARIO	ESTA ESTIMACION	ACUMULADO
III LINEA DE 12" (300 MM) DE PVC SANITARIO SERIE 20								
012A	SUMINISTRO DE TUBERÍA DE PVC DE ALCANTARILLADO SANITARIO SERIE 20 CON COPLE INTEGRAL DE 300 MM (12") DE DIÁMETRO.	M	87.00	87.00	0.00	858.94	\$ -	\$ 74,727.78
012B	COLOCACIÓN DE TUBERÍA DE PVC DE ALCANTARILLADO SANITARIO SERIE 20 CON COPLE INTEGRAL DE 300 MM (12") DE DIÁMETRO.	M	87.00	87.00	0.00	69.95	\$ -	\$ 6,085.65
III TOTAL LINEA DE 8" (200 MM) DE PVC SANITARIO SERIE 20							\$ -	\$ 80,813.43
IV DESCARGAS DE 6" (150 MM)								
014	SUMINISTRO DE TUBERÍA DE PVC DE ALCANTARILLADO SANITARIO SERIE 20 CON COPLE INTEGRAL DE 150 MM (6") DE DIÁMETRO.	M	49.00	49.00	0.00	206.21	\$ -	\$ 10,104.29
015	COLOCACIÓN DE TUBERÍA DE PVC DE ALCANTARILLADO SANITARIO SERIE 20 CON COPLE INTEGRAL DE 150 MM (6") DE DIÁMETRO.	M	49.00	49.00	0.00	31.88	\$ -	\$ 1,562.12
015A	SUMINISTRO DE SILLETA Y DE P.V.C. SERIE 20 DE 12" Ø CON SALIDA DE 6" Ø Y CODO DE PVC PARA ALCANTARILLADO SANITARIO SERIE 20 A 45° X 6" Ø.	JGO	14.00	14.00	0.00	1358.35	\$ -	\$ 19,016.90
015B	COLOCACIÓN DE SILLETA Y DE P.V.C. SERIE 20 DE 12" Ø CON SALIDA DE 6" Ø Y CODO DE P.V.C. PARA ALCANTARILLADO SANITARIO SERIE DE 20 A 45° X 6" DE Ø	JGO	14.00	14.00	0.00	251.24	\$ -	\$ 3,517.36
*TEMP7	APERTURA DE BOQUETE EN POZO DE VISITA EXISTENTE PARA INSTALACIÓN DE TUBERÍAS DE PVC DE 8" DE Ø Y/O 18" DE Ø, A PROFUNDIDAD VARIABLE, INCLUYE: RESANE CON MEZCLA CEMENTO ARENA PROP. 1:4, RETIRO DEL MATERIAL PRODUCTO DE LA DEMOLICIÓN FUERA DE LA CEPA, HERRAMIENTA Y MANO DE OBRA	PZA	3.00	2.00	0.00	690.14	\$ -	\$ 1,380.28
INT	INTERCONEXIÓN DE DESCARGA DOMICILIARIA A REGISTRO Y RESANE CON MORTERO CEMENTO - ARENA PROP. 1:5, INCLUYE: SUMINISTRO DE LOS MATERIALES, HERRAMIENTA Y MANO DE OBRA	PZA	14.00	14.00	0.00	172.75	\$ -	\$ 2,418.50
018	REGISTRO SANITARIO DE 0.40 X 0.60 X 1.00 M DE PROFUNDIDAD CON BLOCK DE 10 X 20 X 40 HUECO ASENTADO CON MEZCLA CEMENTO ARENA 1:5 APLANADO PULIDO INTERIOR CON TAPA DE 5 CM DE ESPESOR CON CONCRETO F'C=150 KG/CM2, MARCO Y CONTRAMARCO, PLANTILLA DE 5 CM DE ESPESOR, CONCRETO F'C= 100 KG/CM2, CON MARCO Y CONTRAMARCO, INCLUYE: HERRAMIENTA Y MANO DE OBRA	PZA	14.00	14.00	0.00	1709.22	\$ -	\$ 23,929.08
029	ACARREO A 2.00 KM DE MATERIALES PÉTREOS; ARENA GRAVA, MATERIAL PRODUCTO DE LA EXCAVACIÓN, EN CAMIÓN VOLTEO, DESCARGA A VOLTEO; "ZONA URBANA TRANSITO NORMAL" INCLUYE: CARGA MECÁNICA.	M3	56.70	56.70	0.00	47.26	\$ -	\$ 2,679.64

CONTRATISTA:

 LIC. OCTAVIO RENE MATIAS MOSQUEDA
 REPRESENTANTE LEGAL

REVISÓ:

 ARQ. MARÍA LORENA ARIAS CASTILLO
 RESIDENTE DE OBRA

Vo. Bo. :

 LIC. JUAN RUIZ ZETINA
 COORDINADOR DEL RAMO 33

APROBO:

 ING. RUBÉN HERRERA ARIAS
 DIR. DE OBRAS, ORD. TERR.
 Y SERV. MPALES.

H. AYUNTAMIENTO CONSTITUCIONAL DE BALANCAN, TABASCO
 OBRA: OP029.- REHABILITACIÓN DE DRENAJE SANITARIO EN LAS CALLES GUSTAVO DIAZ
 MUNICIPIO: BALANCAN, TABASCO
 CONTRATISTA: OREMA INDUSTRIAL SERVICES S.A. DE C.V.
 FECHA DE AUTORIZACION: 24 DE FEBRERO DE 2017
 LOCALIDAD: 270010074.- VILLA EL TRIUNFO
 CONTRATO: CON-MBA-R33-013/2017
 FECHA: 04 DE MAYO DE 2017



EL AYUNTAMIENTO CONSTITUCIONAL DE
BALANCAN, TABASCO



HERMENEGILDO CALEANA MZ 3 LT 21 COL. MIGUEL HIDALGO CP. 86128

REG. I.M.S.S. : E7657164109

PROCEDENCIA : RAMO 33, FONDO III, 2017

Página 16 de Página 16

PERIODO: DEL 16 DE ABRIL AL 01 DE MAYO DE 2017

ESTIMACION: 06 (SEIS) CONCEPTO NO PREVISTO ESTIMACION FINIQUITO

HOJAS DE ESTIMACION

No.	CONCEPTO	UNIDAD	CANTIDAD			PRECIO	IMPORTE	
			PRESUPUESTO	ACUMULADO	ESTA ESTIMACION	UNITARIO	ESTA ESTIMACION	ACUMULADO
030	TAPONES A BASE DE COSTALES DE NYLON RELLENOS DE ARENA PARA EVITAR ESCURRIMIENTO HASTA 15 CM. DE Ø INCLUYE: RESANE CON MORTERO CEMENTO-ARENA	PZA	12.00	40.00	0.00	480.15	\$ -	\$ 4,801.50
*TEMP8	REPARACIÓN DE TUBO EXISTENTE DE AGUA POTABLE DE 3" DE Ø, INCLUYE: COPLE DE REPARACIÓN, EXCAVACIÓN, RELLENO Y TODO LO NECESARIO PARA SU CORRECTA EJECUCIÓN.	PZA	1.00	0.00	0.00	354.05	\$ -	\$ -
*TEMP9	LIMPIEZA Y DESAROLVE DE POZO DE VISITA CON HERRAMIENTA MANUAL, INCLUYE: HERRAMIENTAS, MANO DE OBRA Y ACARREO DE MATERIAL FUERA DEL AREA DE TRABAJO	PZA	2.00	2.00	0.00	814.91	\$ -	\$ 1,629.82
032	REPARACIÓN DE TOMA DOMICILIARIA TIPO 4-C DE PLÁSTICO FLEXIBLE Y COBRE DE 1/2" DE Ø, INCLUYE: MATERIALES NECESARIOS Y MANO DE OBRA PARA SU CORRECTA EJECUCIÓN.TERRACERIAS	PZA	14.00	14.00	0.00	362.44	\$ -	\$ 5,074.16
						IV DESCARGAS DE 6" (150 MM)	\$ -	\$ 76,113.65
V	TERRACERIAS							
034	SUMINISTRO, EXTRACCIÓN Y CARGA DE MATERIAL GRAVA EN GREÑA (MATERIAL L.A.B.) PARA CONFORMACION DE SUPERFICIE DE RODAMUENTO.	M3	114.19	114.19	0.00	71.83	\$ -	\$ 8,202.27
035	ACARREO SOBRE CAMION DE VOLTEO DE 7 M3, PRIMER KM. SOBRE TERRACERIA (TARIFA S.C.T.).	M3	114.19	114.19	0.00	11.22	\$ -	\$ 1,281.21
036	ACARREO SOBRE CAMION DE VOLTEO DE 7 M3, KM. 2 AL 20 SOBRE TERRACERIA (TARIFA S.C.T.).	M3/KM	411.08	411.08	0.00	5.47	\$ -	\$ 2,248.61
037	ACARREO SOBRE CAMION DE VOLTEO DE 7 M3, KM. 2 AL 20 SOBRE PAVIMENTO (TARIFA S.C.T.).	M3/KM	1,758.49	1,758.49	0.00	4.32	\$ -	\$ 7,596.68
038	ACARREO SOBRE CAMION DE VOLTEO DE 7 M3, KM. 21 EN ADELANTE SOBRE PAVIMENTO (TARIFA S.C.T.).	M3/KM	1,141.88	1,141.88	0.00	4.12	\$ -	\$ 4,704.55
039	EXTENDIDO DE MATERIALES FORMACION E INCORPORACION DE AGUA, COMPACTADO EN CAPAS DE 20 CM. DE ESPESOR, AL 95% P.V.S.M., INCLUYE: MATERIALES, MANO DE OBRA, MAQUINARIA, P.U.O.T.	M3	91.35	91.35	0.00	91.61	\$ -	\$ 8,368.57
						V TOTAL TERRACERIAS	\$ -	\$ 32,401.89
						SUBTOTAL CALLE BENITO JUAREZ	\$ -	\$ 244,132.06

SON (TREINTA Y OCHO MIL QUINIENTOS NUEVE PESOS 68/100 M.N.)

SUBTOTAL DE CALLES \$ 33,198.00 \$ 1,867,480.53
 IVA 16% \$ 5,311.68 \$ 298,796.88
TOTAL \$ 38,509.68 \$ 2,166,277.41

CONTRATISTA:

 LIC. OCTAVIO BENITO MATIAS MOSQUEDA
 REPRESENTANTE LEGAL

REVISOR:

 ARQ. MARIA TERESA MARIAS CASTILLO
 RESIDENTE DE OBRA

VO. BO.:

 LIC. JUAN RUIZ ZETINA
 COORDINADOR DEL RAMO 33

APROBO:

 ING. RUBEN HERRERA ARIAS
 DIR. DE OBRAS, ORD. TERR.
 Y SERV. MPALES.

H. AYUNTAMIENTO CONSTITUCIONAL DE BALANCAN, TABASCO
 OBRA: OP029 - REHABILITACION DE DRENATE SANITARIO EN LAS CALLES EUSTAVO DIAZ ORDAZ, REFORMA, IGUALA, IGNACIO ZARAGOZA Y CALLE BENITO JUAREZ
 CONTRATISTA: OREMA INDUSTRIAL SERVICIOS S. A. DE C.V.
 LOCALIDAD: 270010074 - VILLA EL TRIUNFO
 MUNICIPIO: BALANCAN, TABASCO
 CONTRATO: CON-MBA-R33-013/2017
 FECHA DE AUTORIZACION: 24 DE FEBRERO DE 2017
 PERIODO: DEL 16 DE ABRIL AL 01 DE MAYO DE 2017
 FECHA: 04 DE MAYO DE 2017
 ESTIMACION: 06 (SEIS) CONCEPTO NO PREVISTO ESTIMACION FINIQUITO



HOJA DE GENERADORES

REG. I. M. S. S. : E7857464100
 PROCEDENCIA : RAMO 33, FONDO III, 2017
 HERMENEGILDO GALEANA MZ3 LT 21 COL. MIGUEL HIDALGO CP. 86128
 OIS-120322-JH9
 OREMA INDUSTRIAL SERVICIOS SA DE CV

No.	CONCEPTO	UNIDAD	OPERACIONES	PARCIAL	TOTAL
001	REGISTRO SANITARIO DE 0.40 X 0.60 X 0.65 M DE PROFUNDIDAD CON BLOCK DE 10 X 20 X 40 HUECO ASENTADO CON MEZCLA CEMENTO ARENA 1:5 APLANADO PULIDO INTERIOR CON TAPA DE 5 CM DE ESPESOR CON CONCRETO F' C=150 KG/CM2, MARCO Y CONTRAMARCO, PLANTILLA DE 5 CM DE ESPESOR, CONCRETO F' C= 100 KG/CM2, CON MARCO Y CONTRAMARCO, INCLUYE: HERRAMIENTA Y MANO DE OBRA	PZA	CALLE EUSTAVO DIAZ ORDAZ CALLE DIAZ ORDAZ ENTRE 16 DE SEPTIEMBRE Y GREGORIO MENDEZ CALLE DIAZ ORDAZ ENTRE GREGORIO MEDEZ Y CALLE REFORMA CALLE DIAZ ORDAZ ENTRE CALLE REFORMA Y CARLOS A MADRAZO CALLE DIAZ ORDAZ ENTRE CALLE REFORMA Y CARLOS A MADRAZO CALLE DIAZ ORDAZ ENTRE CALLE REFORMA Y CARLOS A MADRAZO	25.00	25.00
			TRAMO LONG		
			POZO 49 AL POZO 49A 13.00 POZO 49A AL POZO 48 4.00 POZO 48 AL POZO 24 3.00 POZO 24A AL POZO 248 2.00 POZO 248 AL POZO 10 3.00 VOL. TOTAL= 25.00		
			VER CROQUIS 1 VER CROQUIS 2 VER CROQUIS 3		
			VOL. GENERADO: VOL. DE CONTRATO: VOL. A COBRAR ESTA ESTIMACION COMO CONCEPTO NO PREVISTO	25.00	25.00
				0.00	0.00
				25.00	25.00

CONTRATISTA
 ING. JUAN PÉREZ NARANJO
 SUPERINTENDENTE DE CONSTRUCCION

REVISOR
 ARQ. MARIA TERESA ARIASCASTILLO
 RESIDENTE DE OBRA

H. AYUNTAMIENTO CONSTITUCIONAL DE BALANCAN, TABASCO

OBRA: OP029.- REHABILITACIÓN DE DRENAJE SANITARIO EN LAS CALLES GUSTAVO DIAZ ORDAZ, REFORMA, IGUALA, IGNACIO ZARAGOZA Y CALLE BENITO JUAREZ

CONTRATISTA: OREMA INDUSTRIAL SERVICES S.A. DE C.V.

LOCALIDAD: 270010074.- VILLA EL TRIUNFO

MUNICIPIO: BALANCAN, TABASCO

CONTRATO: CON-MBA-R33-013/2017

FECHA DE AUTORIZACION: 24 DE FEBRERO DE 2017



H. AYUNTAMIENTO CONSTITUCIONAL DE
BALANCAN, TABASCO



OREMA INDUSTRIAL SERVICES SA DE CV

OIS-120322-JH9

HERMENEGILDO GALEANA MZ3 LT 21 COL. MIGUEL HIDALGO CP. 86128

REG. I.M.S.S. : E7557164109

PROCEDENCIA : RAMO 33, FONDO III, 2017

FECHA: 04 DE MAYO DE 2017

PERIODO: DEL 16 DE ABRIL AL 01 DE MAYO DE 2017

ESTIMACION: 06 (SEIS) CONCEPTO NO PREVISTO ESTIMACION FINIQUITO

HOJA DE CROQUIS

CROQUIS 1



CONTRATISTA:

 ING. JUAN PEREZ NARANJO
 SUPERINTENDENTE DE CONSTRUCCION

REVISOR:

 ARQ. MARIA TERESA ARIAS CASTILLO
 RESIDENTE DE OBRA

H. AYUNTAMIENTO CONSTITUCIONAL DE BALANCAN, TABASCO

OBRA: OP029.- REHABILITACIÓN DE DRENAJE SANITARIO EN LAS CALLES GUSTAVO DIAZ ORDAZ, REFORMA, IGUALA, IGNACIO ZARAGOZA Y CALLE BENITO JUAREZ

CONTRATISTA: OREMA INDUSTRIAL SERVICES S.A. DE C.V.

LOCALIDAD: 270010074.- VILLA EL TRIUNFO

MUNICIPIO: BALANCAN, TABASCO

CONTRATO: CON-MBA-R33-013/2017

FECHA DE AUTORIZACION: 24 DE FEBRERO DE 2017



H. AYUNTAMIENTO CONSTITUCIONAL DE
BALANCAN, TABASCO



OREMA INDUSTRIAL SERVICES SA DE CV

015-120322-JH9

HERMENEGILDO GALEANA MZ3 LT 21 COL. MIGUEL HIDALGO CP. 86128

REG. I.M.S.S. : E7557164109

PROCEDENCIA : RAMO 33, FONDO III, 2017

FECHA: 04 DE MAYO DE 2017

PERIODO: DEL 16 DE ABRIL AL 01 DE MAYO DE 2017

ESTIMACION: 06 (SEIS) CONCEPTO NO PREVISTO ESTIMACION FINIQUITO

HOJA DE CROQUIS

CROQUIS 2

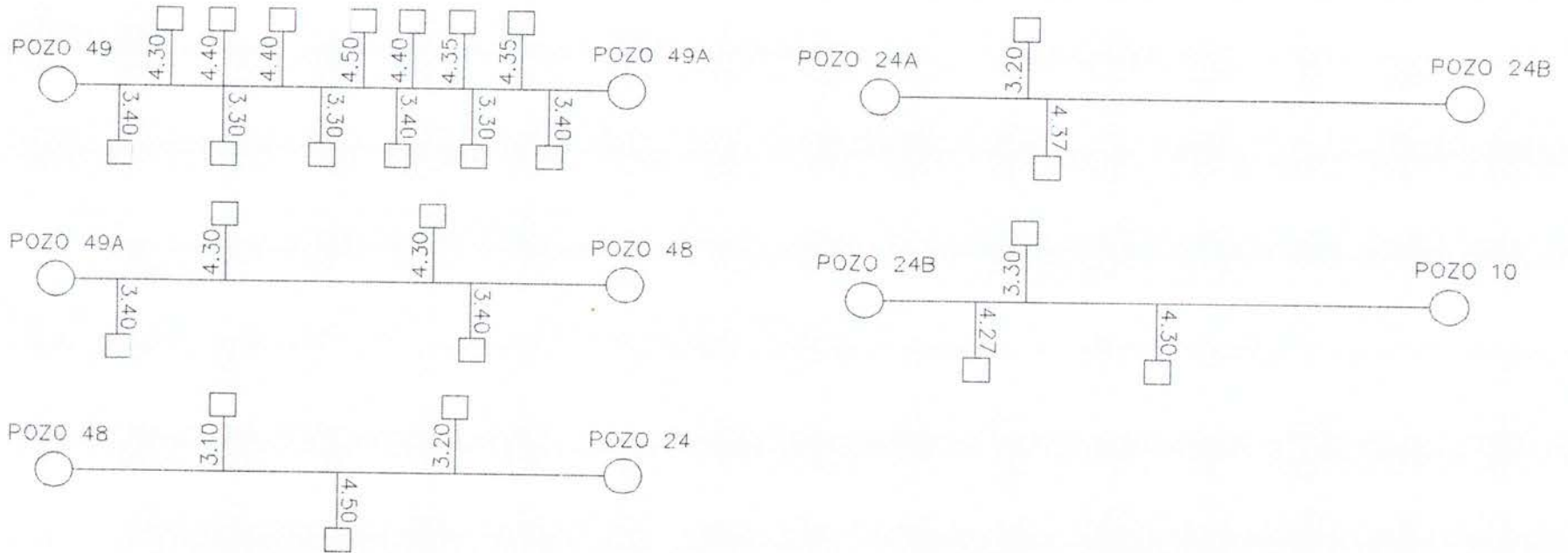

CONTRATISTA:
ING. JUAN PEREZ NARANJO
SUPERINTENDENTE DE CONSTRUCCION

REVISOR:
ARQ. MARIA TERESA VARIAS CASTILLO
RESIDENTE DE OBRA

H. AYUNTAMIENTO CONSTITUCIONAL DE BALANCAN, TABASCO

OBRA: OP029.- REHABILITACIÓN DE DRENAJE SANITARIO EN LAS CALLES GUSTAVO DIAZ ORDAZ, REFORMA, IGUALA, IGNACIO ZARAGOZA Y CALLE BENITO JUAREZ

CONTRATISTA: OREMA INDUSTRIAL SERVICES S.A. DE C.V.

LOCALIDAD: 270010074.- VILLA EL TRIUNFO

MUNICIPIO: BALANCAN, TABASCO

CONTRATO: CON-MBA-R33-013/2017

FECHA DE AUTORIZACION: 24 DE FEBRERO DE 2017



H. AYUNTAMIENTO CONSTITUCIONAL DE
BALANCAN, TABASCO



OREMA INDUSTRIAL SERVICES SA DE CV

01S-120322-JH9

HERMENEGILDO GALEANA MZ 3 LT 21 COL. MIGUEL HIDALGO CP. 86128

REG. I.M.S.S. : E7557164109

PROCEDENCIA : RAMO 33, FONDO III, 2017

FECHA: 04 DE MAYO DE 2017

PERIODO: DEL 16 DE ABRIL AL 01 DE MAYO DE 2017

ESTIMACION: 06 (SEIS) CONCEPTO NO PREVISTO ESTIMACION FINIQUITO

HOJA DE CROQUIS

CROQUIS 3

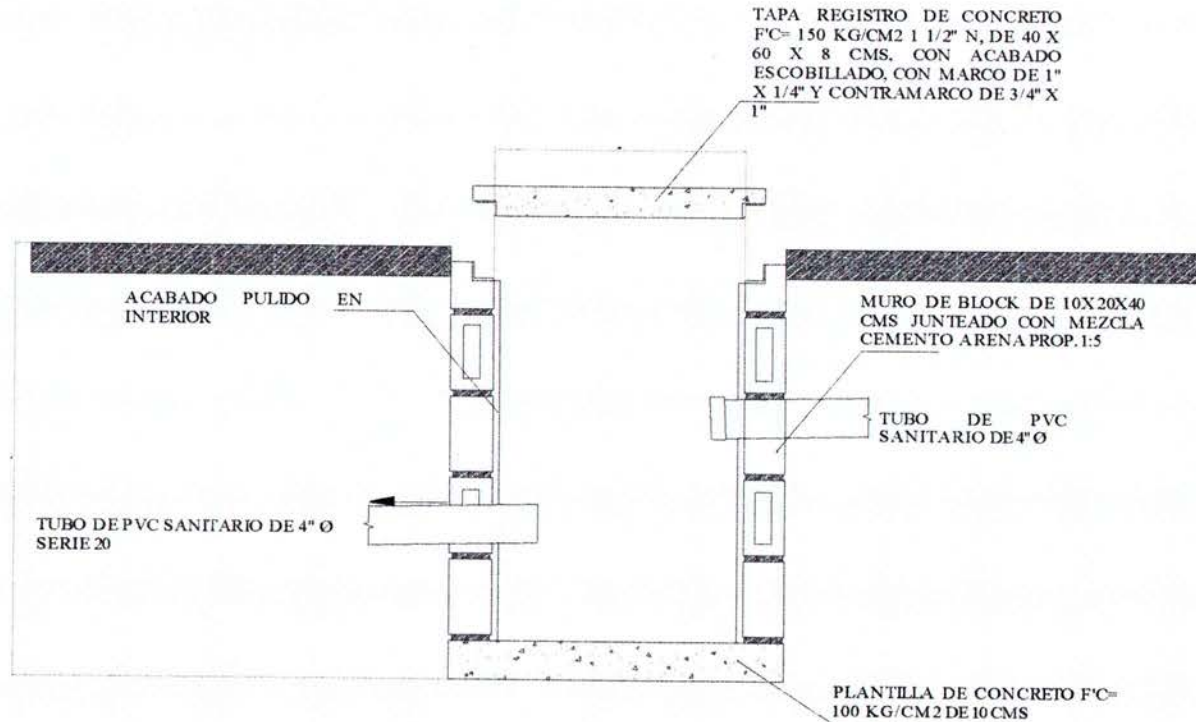

CONTRATISTA:

ING. JUAN PÉREZ NARANJO
SUPERINTENDENTE DE CONSTRUCCION

REVISOR:

ARQ. MARIA TERESA ARIAS CASTILLO
RESIDENTE DE OBRA

H. AYUNTAMIENTO CONSTITUCIONAL DE BALANCAN, TABASCO
 OBRA: OP029.- REHABILITACIÓN DE DRENAJE SANITARIO EN LAS CALLES GUSTAVO DIAZ ORDAZ, REFORMA, IGUALA, IGNACIO ZARAGOZA Y CALLE BENITO JUAREZ
 CONTRATISTA: OREMA INDUSTRIAL SERVICES S.A. DE C.V.
 LOCALIDAD: 270010074.- VILLA EL TRIUNFO
 MUNICIPIO: BALANCAN, TABASCO
 CONTRATO: CON-MBA-R33-013/2017
 FECHA DE AUTORIZACION: 24 DE FEBRERO DE 2017



H. AYUNTAMIENTO CONSTITUCIONAL DE
 BALANCAN, TABASCO



OREMA INDUSTRIAL SERVICES SA DE CV
 018-120322-JH9

HERMENEGILDO GALEANA MZ 3 LT 21 COL. MIGUEL HIDALGO CP. 86128

FECHA: 04 DE MAYO DE 2017

PERIODO: DEL 16 DE ABRIL AL 01 DE MAYO DE 2017

ESTIMACION: 06 (SEIS) CONCEPTO NO PREVISTO ESTIMACION FINIQUITO

REG. I.M.S.S. : E7557164109

PROCEDENCIA : RAMO 33, FONDO III, 2017

REPORTE FOTOGRAFICO

No.	CONCEPTO	FOTO REPRESENTATIVO
CNP001	RÉGISTRO SANITARIO DE 0.40 X 0.60 X 0.65 M DE PROFUNDIDAD CON BLOQUE DE 10 X 20 X 40 HUECO ASENTADO CON MEZCLA CEMENTO ARENA 1:5 APLANADO PULIDO INTERIOR CON TAPA DE 5 CM DE ESPESOR CON CONCRETO F' C=150 KG/CM2, MARCO Y CONTRAMARCO, PLANTILLA DE 5 CM DE ESPESOR, CONCRETO F' C= 100 KG/CM2, CON MARCO Y CONTRAMARCO, INCLUYE: HERRAMIENTA Y MANO DE OBRA	

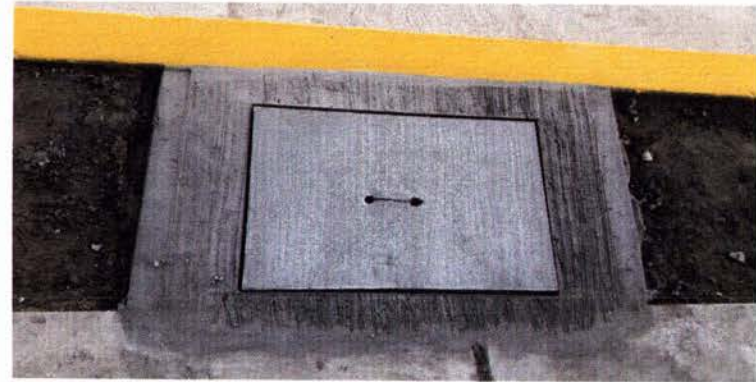
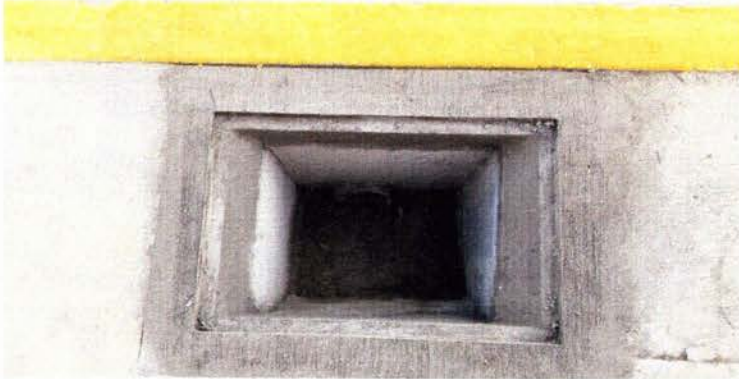

CONTRATISTA:
 ING. JUAN PEREZ NARANJO
 SUPERINTENDENTE DE CONSTRUCCION

REVISOR:
 ARQ. MARIA TERESA ARIAS CASTILLO
 RESIDENTE DE OBRA



REMA INDUSTRIAL SERVICIOS SA DE CV

OIS-120322-JH9

HERMENEGILDO GALEANA MZ 3 LT 21 COL. MIGUEL HIDALGO CP. 86128

VILLAHERMOSA, TABASCO A 01 DE MAYO DE 2017

OFICIO: OREMA/O33/2017

ASUNTO: CIERRE DE OBRA

**ING. RUBEN HERRERA ARIAS
DIRECTOR DE OBRAS, ORDENAMIENTO
TERRITORIAL Y SERVICIOS MUNICIPALES
H. AYUNTAMIENTO DE BALANCAN, TABASCO.
PRESENTE:**

REFERENTE A SU MEMORANDUM: DOOTSM/0049/2017 DE FECHA 28 DE FEBRERO DE 2017, CONTRATO No. CONT-MBA-R33-013/2016 DE FECHA 24 DE FEBRERO DE 2017 DE LA OBRA OP029.- REHABILITACION DE DRENAJE SANITARIO EN LAS CALLES GUSTAVO DIAZ ORDAZ, REFORMA, IGUALA, IGNACIO ZARAGOZA Y CALLE BENITO JUAREZ, EN LA LOCALIDAD 270010074.- VILLA EL TRIUNFO BALANCÁN. ASI MISMO, LE COMUNICO QUE CON ESTA FECHA 01 DE MAYO DE 2017 DAMOS POR CONCLUIDA LA OBRA ANTES MENCIONADA.

SIN MAS POR EL MOMENTO ME DESPIDO DE USTED ENVIANDOLE UN CORDIAL SALUDO.

ATENTAMENTE

**LIC. OCTAVIO RENÉ MATÍAS MOSQUEDA
REPRESENTANTE LEGAL**





REMA INDUSTRIAL SERVICIOS SA DE CV

OIS-120322-JH9

HERMENEGILDO GALEANA MZ 3 LT 21 COL. MIGUEL HIDALGO CP. 86128

VILLAHERMOSA, TABASCO A 17 DE ABRIL DE 2017

OFICIO: OREMA/022/2017

**ASUNTO: SOLICITUD DE CONCEPTOS
NO PREVISTOS**

**ING. RUBEN HERRERA ARIAS
DIRECTOR DE OBRAS, ORDENAMIENTO
TERRITORIAL Y SERVICIOS MUNICIPALES
AYUNTAMIENTO DE BALANCAN, TABASCO.
PRESENTE:**

REFERENTE A SU MEMORANDUM: DOOTSM/0049/2017 DE FECHA 28 DE FEBRERO DE 2017, CONTRATO No. CONT-MBA-R33-013/2016 DE FECHA 24 DE FEBRERO DE 2017 DE LA OBRA OP029.- RAHABILITACION DE DRENAJE SANITARIO EN LAS CALLES GUSTAVO DIAZ ORDAZ, REFORMA, IGUALA, IGNACIO ZARAGOZA Y CALLE BENITO JUAREZ, EN LA LOCALIDAD 270010074.- VILLA EL TRIUNFO BALANCÁN.

LE SOLICITO A LA RESIDENCIA DE OBRA ME SEA AUTORIZADO LA EJECUCION DE LOS CONCEPTOS NO PREVISTOS QUE SE PRESENTAN EN LA OBRA ANTES MENCIONADA.

ANEXO EL CATALOGO DECONCEPTO NO PREVISTO CON SUS RESPECTIVOS ANALISIS DE PRECIOS UNITARIOS.

SIN MAS POR EL MOMENTO ME DESPIDO DE USTED ENVIANDOLE UN CORDIAL SALUDO.

ATENTAMENTE

**LIC. OCTAVIO RENE MATIAS MOSQUEDA
REPRESENTANTE LEGAL**





REMA INDUSTRIAL SERVICIOS SA DE CV

01S-120322-JH9

HERMENEGILDO GALEANA MZ3 LT 21 CCL. MIGUEL HIDALGO CP. 86128

CLAVE	DESCRIPCION	UNIDAD	CANTIDAD
CNP001	REGISTRO SANITARIO DE 0.40 X 0.60 X 0.65 M DE PROFUNDIDAD CON BLOCK DE 10 X 20 X 40 HUECO ASENTADO CON MEZCLA CEMENTO ARENA 1:5 APLANADO PULIDO INTERIOR CON TAPA DE 5 CM DE ESPESOR CON CONCRETO F'C=150 KG/CM2, MARCO Y CONTRAMARCO, PLANTILLA DE 5 CM DE ESPESOR, CONCRETO F'C= 100 KG/CM2, CON MARCO Y CONTRAMARCO, INCLUYE: HERRAMIENTA Y MANO DE OBRA	PZA	25.00



REMA INDUSTRIAL SERVICIOS SA DE CV

OIS-120322-JH9

HERMENEGILDO GALEANA MZ 3 LT 21 COL. MIGUEL HIDALGO CP. 86128

VILLAHERMOSA, TABASCO A 21 DE ABRIL DE 2017

OFICIO: OREMA/024/2017

**ASUNTO: ENTREGA DE PRECIOS UNITARIO
DE CONCEPTOS NO PREVISTO**

**ING. RUBEN HERRERA ARIAS
DIRECTOR DE OBRAS, ORDENAMIENTO
TERRITORIAL Y SERVICIOS MUNICIPALES
AYUNTAMIENTO DE BALANCAN, TABASCO.
PRESENTE:**

REFERENTE A SU MEMORANDUM: DOOTSM/0049/2017 DE FECHA 28 DE FEBRERO DE 2017, CONTRATO No. CONT-MBA-R33-013/2016 DE FECHA 24 DE FEBRERO DE 2017 DE LA OBRA OP029.- RAHABILITACION DE DRENAJE SANITARIO EN LAS CALLES GUSTAVO DIAZ ORDAZ, REFORMA, IGUALA, IGNACIO ZARAGOZA Y CALLE BENITO JUAREZ, EN LA LOCALIDAD 270010074.- VILLA EL TRIUNFO BALANCÁN.

LE HAGO ENTREGA DE LOS PRECIOS UNITARIOS DEL CONCEPTO NO PREVISTO QUE SE PRESENTO EN LA OBRA ANTES MENCIONADA.

ANEXO EL CATALOGO DECONCEPTO NO PREVISTO CON SUS RESPECTIVOS ANALISIS DE PRECIOS UNITARIOS.

SIN MAS POR EL MOMENTO ME DESPIDO DE USTED ENVIANDOLE UN CORDIAL SALUDO.

ATENTAMENTE



LIC. OCTAVIO RENE MATIAS MOSQUEDA
REPRESENTANTE LEGAL

C.C.P. ARCHIVO.





REMA INDUSTRIAL SERVICIOS SA DE CV

OIS-120322-JH9

HERMENEGILDO GALEANA MZ3 LT 21 COL. MIGUEL HIDALGO CP. 86128

CLAVE	DESCRIPCION	UNIDAD	CANTIDAD
CNP001	REGISTRO SANITARIO DE 0.40 X 0.60 X 0.65 M DE PROFUNDIDAD CON BLOCK DE 10 X 20 X 40 HUECO ASENTADO CON MEZCLA CEMENTO ARENA 1:5 APLANADO PULIDO INTERIOR CON TAPA DE 5 CM DE ESPESOR CON CONCRETO F'C=150 KG/CM2, MARCO Y CONTRAMARCO, PLANTILLA DE 5 CM DE ESPESOR, CONCRETO F'C= 100 KG/CM2, CON MARCO Y CONTRAMARCO, INCLUYE: HERRAMIENTA Y MANO DE OBRA	PZA	25.00



AYUNTAMIENTO CONSTITUCIONAL
DE BALANCAN, TABASCO

AYUNTAMIENTO CONSTITUCIONAL DEL MUNICIPIO
DE BALANCAN, TABASCO, 2016 – 2018.
DIRECCION DE OBRAS. ORD. TERR. Y SERVS. MPALES.



ASUNTO: SOLICITUD DE P.U DE
CONCEPTOS NO PREVISTOS

Balancán, Tabasco, a 19 de abril de 2017.

LIC. OCTAVIO RENE MATIAS MOSQUEDA
HERMENEGILDO GALEANA MZ 3 LT 21 COL. MIGUEL HIDALGO.
VILLAHERMOSA, TABASCO
Presente.

Por medio de la presente le comunico a usted, que en relación a su oficio No. OREMA/022/2017 de fecha 17 de abril del 2017 con respecto a la obra: OP029.- REHABILITACION DE DRENAJE SANITARIO EN LAS CALLES GUSTAVO DIAZ ORDAZ, REFORMA, IGUALA, IGNACIO ZARAGOZA Y CALLE BENITO JUAREZ, DONDE me solicita autorización para su ejecución de Concepto No Previsto, informo a la contratista hacerme llegar a la brevedad posible sus Precios Unitarios para su revisión y posteriormente su autorización para ser ejecutados.

Sin otro particular me despido de usted enviándole un cordial saludo.

ATENTAMENTE
Dir. de Obras, Ord. Terr. y Servs. Mpaes.



Ing. Rubén Herrera Arias.

DIRECCION DE OBRAS
ORDENAMIENTO TERRITORIA
SERVICIOS MUNICIPALES

C.c.p.- archivo.-

Juntos por un Mejor Balancán

Melchor Ocampo S/No. Col. Centro. Balancán. Tabasco



AYUNTAMIENTO ONSTITUCIONAL
DE BALANCAN, TABASCO

AYUNTAMIENTO CONSTITUCIONAL DEL MUNICIPIO
DE BALANCAN, TABASCO, 2016 - 2018.
DIRECCION DE OBRAS. ORD. TERR. Y SERVS. MPALES.



CLAVE	DESCRIPCION	UNIDAD	CANTIDAD
CNP001	REGISTRO SANITARIO DE 0.40 X 0.60 X 0.65 M DE PROFUNDIDAD CON BLOCK DE 10 X 20 X 40 HUECO ASENTADO CON MEZCLA CEMENTO ARENA 1:5 APLANADO PULIDO INTERIOR CON TAPA DE 5 CM DE ESPESOR CON CONCRETO F'C=150 KG/CM2, MARCO Y CONTRAMARCO, PLANTILLA DE 5 CM DE ESPESOR, CONCRETO F'C= 100 KG/CM2, CON MARCO Y CONTRAMARCO, INCLUYE: HERRAMIENTA Y MANO DE OBRA	PZA	25.00

Juntos por un Mejor Balancán

Melchor Ocampo S/No. Col. Centro. Balancán. Tabasco



REGMA INDUSTRIAL SERVICIOS SA DE CV

OIS-120322-JH9

HERMENEGILDO GALEANA MZ3 LT 21 COL. MIGUEL HIDALGO CP. 86128

DEPENDENCIA: H. AYUNTAMIENTO CONSTITUCIONAL DE BALANCAN, TABASCO.

LICITACION No.: MBA-DOCTSM-R33-004/2017

OBRA: OP029.- REHABILITACION DE DRENAJE SANITARIO EN LAS CALLES GUSTAVO DIAZ ORDAZ, REFORMA, IGUALA, IGNACIO ZARAGOZA Y CALLE BENITO JUAREZ.

LOCALIDAD: 270010074 VI. EL TRIUNFO

FECHA DE INICIO: 03 MARZO 2017

FECHA TERMINACIÓN: 01 MAYO 2017

PLAZO EJECUCIÓN: 60 DIAS CALENDARIO

BALANCAN, TAB., 16 DE FEBRERO DEL 2017.

ANEXO 2E.- ANALISIS DE PRECIOS UNITARIOS

DESCRIPCIÓN DEL CONCEPTO

CLAVE: F/P 001

REGISTRO SANITARIO DE 0.40 X 0.60 X 0.65 M DE PROFUNDIDAD CON BLOCK DE 10 X 20 X 40 HUECO ASENTADO CON MEZCLA CEMENTO ARENA 1:5 APLANADO PULIDO INTERIOR CON TAPA DE 5 CM DE ESPESOR CON CONCRETO F'C=150 KG/CM2, MARCO Y CONTRAMARCO, PLANTILLA DE 5 CM DE ESPESOR, CONCRETO F'C= 100 KG/CM2, CON MARCO Y CONTRAMARCO, INCLUYE: HERRAMIENTA Y MANO DE OBRA

UNIDAD : PZA
CANTIDAD : 0.0000
PRECIO UNITARIO : \$1,327.92
IMPORTE : \$0.00

Cc	Clave	Descripción	Unidad	Cantidad	Costo unitario	Total
Materiales						
	BLOCK10H	BLOCK DE CONCRETO HUECO DE 10x20x40 CM., VIBROCOMPACTADO.	PZA	16.0000	\$7.00	\$112.00
	MARCO40X60	MARCO Y CONTRAMARCO DE ANGULO PARA REGISTROS DE 40 X 60 CM DE 2" X 2" X 3/16"	PZA	1.0000	\$250.00	\$250.00
	ACEC-002K	ACERO DE REFUERZO Fy= 4,200 Kg/Cm2 DEL No. 3	KG	0.1114	\$12.50	\$1.39
Total de Materiales						\$363.39
Mano de Obra						
	MOCUAD04	CUADRILLA No 4 (1 ALBAÑIL + 1 AYUDANTE + 1/10 CABO)	JOR	1.0000	\$725.55	\$544.16
						Rendimiento : 1.3333
						Total
Total de Mano de Obra						\$544.16
Equipo						
	FHERR	HERRAMIENTA MENOR	(%)mo	0.0300	\$544.16	\$16.32
	FSEG	EQUIPO DE SEGURIDAD	(%)mo	0.0200	\$544.16	\$10.88
Total de Equipo						\$27.20
Auxiliares						
	BAS0007	MORTERO CEMENTO - ARENA PROP. 1:5	M3	0.0371	\$1,224.30	\$45.42
	BAS0002	CONCRETO HECHO EN OBRA F'C=100 RESISTENCIA NORMAL, AGREGADO MAXIMO 3/4"	KG/CM2,	0.0120	\$1,786.05	\$21.43
	BAS0003	CONCRETO HECHO EN OBRA F'C=150 RESISTENCIA NORMAL, AGREGADO MAXIMO 3/4"	KG/CM2,	0.0240	\$1,842.62	\$44.22
	BAS0009	VACIADO, VIBRADO Y CURADO DE CONCRETO	M3	0.0360	\$289.96	\$10.44
Total de Auxiliares						\$121.51

SE AUTORIZA PRECIO UNITARIO
 LOS ALCANCES DEL CONCEPTO SON
 RESPONSABILIDAD DEL RESIDENTE
 LUIS JOSÉ L. DE LA CRUZ LÓPEZ
 ANALISTA DE PRECIOS

COSTO DIRECTO	\$1,056.26
COSTO INDIRECTO (14.6000%)	\$154.21
SUMA	\$1,210.47
FINANCIAMIENTO (0.2770%)	\$3.35
SUMA	\$1,213.82
UTILIDAD (9.4000%)	\$114.10
SUMA	\$1,327.92
Precio Unitario	\$1,327.92

UN MIL TRESCIENTOS VEINTISIETE PESOS 92/100 M.N. **

OCTAVIO FENIX MARIAS MOSQUEDA
REPRESENTANTE LEGAL



AYUNTAMIENTO CONSTITUCIONAL
DE BALANCAN, TABASCO

AYUNTAMIENTO CONSTITUCIONAL DEL MUNICIPIO
DE BALANCAN, TABASCO, 2016 – 2018.
DIRECCION DE OBRAS. ORD. TERR. Y SERVS. MPALES.



ASUNTO: AUTORIZACION DE
CONCEPTO NO PREVISTOS

Balancán, Tabasco, a 24 de abril de 2017.

LIC. OCTAVIO RENE MATIAS MOSQUEDA
HERMENEGILDO GALEANA MZ 3 LT 21 COL. MIGUEL HIDALGO.
VILLAHERMOSA, TABASCO
Presente.

Por medio de la presente le comunico a usted, que en relación a su oficio **No. OREMA/024/2017** de fecha 21 de abril del 2017 con respecto a la obra: **OP029.- REHABILITACION DE DRENAJE SANITARIO EN LAS CALLES GUSTAVO DIAZ ORDAZ, REFORMA, IGUALA, IGNACIO ZARAGOZA Y CALLE BENITO JUAREZ**, Donde me hace entrega de Análisis de Concepto No Previsto para su autorización, informo a la contratista que después de la revisión, **AUTORIZO** los Precios Unitarios analizados de los conceptos:

Para su ejecución.

Sin otro particular me despido de usted enviándole un cordial saludo.

ATENTAMENTE
Dir. de Obras, Ord. Terr, y Servs. Mpales.

Ing. Rubén Herrera Arias.
DIRECCION DE OBRAS
ORDENAMIENTO TERRITORIA
SERVICIOS MUNICIPALES

C.c.p.- archivo.-

Juntos por un Mejor Balancán

Melchor Ocamoo S/No. Col. Centro. Balancán, Tabasco



AYUNTAMIENTO ONSTITUCIONAL
DE BALANCAN, TABASCO

AYUNTAMIENTO CONSTITUCIONAL DEL MUNICIPIO
DE BALANCAN, TABASCO, 2016 - 2018.
DIRECCION DE OBRAS. ORD. TERR. Y SERVS. MPALES.



CLAVE	DESCRIPCION	UNIDAD	CANTIDAD
CNP001	REGISTRO SANITARIO DE 0.40 X 0.60 X 0.65 M DE PROFUNDIDAD CON BLOCK DE 10 X 20 X 40 HUECO ASENTADO CON MEZCLA CEMENTO ARENA 1:5 APLANADO PULIDO INTERIOR CON TAPA DE 5 CM DE ESPESOR CON CONCRETO F'C=150 KG/CM2, MARCO Y CONTRAMARCO, PLANTILLA DE 5 CM DE ESPESOR, CONCRETO F'C= 100 KG/CM2, CON MARCO Y CONTRAMARCO, INCLUYE: HERRAMIENTA Y MANO DE OBRA	PZA	25.00

H. AYUNTAMIENTO CONSTITUCIONAL
MUNICIPIO DE BALANCÁN, TABASCO
2016-2018

COORDINACION GENERAL DEL RAMO 33

FONDO III.- FONDO DE APORTACIONES PARA LA INFRAESTRUCTURA SOCIAL MUNICIPAL

ACTA DE ENTREGA RECEPCION DE OBRAS POR CONTRATO

LA PRESENTE ACTA SE FORMULA PARA ENTREGAR A LA COMUNIDAD TOTALMENTE LOS TRABAJOS EJECUTADOS POR EL H. AYUNTAMIENTO DE BALANCAN, TABASCO

FECHA: 9 MAYO 2017
DIA MES AÑO

DEPENDENCIA EJECUTORA: H. AYUNTAMIENTO DE BALANCAN, TABASCO

PROGRAMA PRESUPUESTARIO: RAMO 33 FONDO III 2017

NUMERO Y DESCRIPCION DE LA OBRA: OP029.-REHABILITACION DE DRENAJE SANITARIO EN LAS CALLES GUSTAVO DIAZ ORDAZ, REFORMA, IGUALA, IGNACIO ZARAGOZA Y CALLE BENITO JUAREZ

FUENTE DE FINANCIAMIENTO RAMO 33 FONDO III 2017

UBICACION: 270010074.- VI. EL TRIUNFO

MODALIDAD DE EJECUCION: CONTRATO VALIDADA: (X) REAL ()

METAS VALIDADAS: 734.80 UNIDAD: ML INVERSION AUTORIZADA: \$ 2,199,886.49

FECHAS: INICIO PROGRAMADA: 03-mar-17 TERMINACION PROGRAMADA: 01-may-17

DATOS DEL CONTRATO

CONTRATISTA: OREMA INDUSTRIAL SERVICES, S.A. DE C.V. R.F.C. OIS120322JH9

DOMICILIO: HERMENEGILDO GALEANA MZA. 3 NUM. INT LT 21 ALTO, COL. MIGUEL HIDALGO. CONTRATO: CONT-MBA-R33-013/2017

CENTRO, TABASCO. FECHA: 24 DE FEBRERO DE 2017

IMPORTE CONTRATADO \$ 2,166,277.41 ANTICIPO: \$ 649,883.22

MODALIDAD DE ADJUDICACION: INVITACION A CUANDO MENOS 3 PERSONAS FECHA DE FALLO: _____

FECHA DE INICIO SEGUN CONTRATO: 03-mar-17 FECHA DE TERM. SEGUN CONTRATO: 01-may-17

GARANTIAS

FIANZA CUMPLIMIENTO NO. 1785104 IMPORTE: \$ 216,627.74 FECHA DE EXPEDICION: 24-feb-17

NOMBRE DE LA CIA. AFIANZADORA: ACE FIANZAS MONTERREY VIGENCIA: UNA VEZ ASEGURADA LA OBRA

FIANZA ANTICIPO No. 1785101 IMPORTE: \$ 649,883.22 FECHA DE EXPEDICION: 24-feb-17

NOMBRE DE LA CIA. AFIANZADORA: ACE FIANZAS MONTERREY VIGENCIA: ANTICIPO
UNA VEZ AMORTIZADO EL TOTAL DEL

FIANZA VICIOS OCULTO No. _____ IMPORTE: _____ FECHA DE EXPEDICION: _____

NOMBRE DE LA CIA. AFIANZADORA: _____ VIGENCIA: 365 DIAS NATURALES A PARTIR DE LA FECHA DEL ACTA DE ENTREGA

H. AYUNTAMIENTO CONSTITUCIONAL
MUNICIPIO DE BALANCÁN, TABASCO
2016-2018

COORDINACION GENERAL DEL RAMO 33

FONDO III.- FONDO DE APORTACIONES PARA LA INFRAESTRUCTURA SOCIAL MUNICIPAL

METAS ALCANZADAS: 734.80 UNIDAD: ML PORCENTAJE 100%
POBLACION BENEFICIADA: 5620 HAB. LOCALIDADES BENEFICIADAS: 1.00
FECHA DE INICIO REAL: 03-mar-17 FECHA DE TERMINO REAL: 01-may-17

INVERSION EJERCIDA

IMPORTE AUTORIZADO: \$ 2,199,886.49 IMPORTE EJERCIDO: \$2,166,277.41

No. TIPO DE ESTIMACIONES

1(UNO)	ESTIMACION No. 1 (UNO) TRABAJOS EJECUTADOS	PERIODO ESTIMADO	03-mar-17	AL	15-mar-17	IMPORTE: \$	723,108.77
2 (DOS)	ESTIMACION 2 (DOS) TRABAJOS EJECUTADOS	PERIODO ESTIMADO	16-mar-17	AL	30-mar-17	IMPORTE: \$	311,065.69
3 (TRES)	ESTIMACION 3 (TRES) TRABAJOS EJECUTADOS	PERIODO ESTIMADO	01-abr-17	AL	15-abr-17	IMPORTE: \$	395,905.95
4 (CUATRO)	ESTIMACION 4 (CUATRO) TRABAJOS EJECUTADOS	PERIODO ESTIMADO	16-abr-17	AL	01-may-17	IMPORTE: \$	593,875.21
5 (CUATRO)	ESTIMACION 5 (CINCO) CANTIDADES ADICIONALES	PERIODO ESTIMADO	16-abr-17	AL	01-may-17	IMPORTE: \$	103,812.11
6 (CUATRO)	ESTIMACION 6 (SEIS) CONCEPTOS NO PREVISTOS (FINIQUITO)	PERIODO ESTIMADO	16-abr-17	AL	01-may-17	IMPORTE: \$	38,509.68

IMPORTE TOTAL EJERCIDO

\$2,166,277.41

TERMINOS BAJO LOS CUALES SE EFECTUA LA RECEPCION

H. AYUNTAMIENTO CONSTITUCIONAL
MUNICIPIO DE BALANCÁN, TABASCO
2016-2018

COORDINACION GENERAL DEL RAMO 33

FONDO III.- FONDO DE APORTACIONES PARA LA INFRAESTRUCTURA SOCIAL MUNICIPAL

POR EL H. AYUNTAMIENTO

C.P. MARIA JESUS ZACARIAS ESPINOZA
SINDICO DE HACIENDA

POR LA DEPENDENCIA EJECUTORA

DIRECCION EJECUTORA

ING. RUBEN HERRERA ARIAS

DIRECTOR DE OBRAS, ORDENAMIENTO TERRITORIAL Y
SERVICIOS MUNICIPALES

COORDINACION

LIC. JUAN JOSE RUIZ ZETINA

COORDINADOR DEL RAMO 33

RESIDENTE DE OBRA

ARQ. MARIA TERESA ARIAS CASTILLO

POR EL CONTRATISTA

REPRESENTANTE LEGAL



C. OCTAVIO HERNANDEZ MATIAS MOSQUEDA

SUPERINTENDENTE DE CONSTRUCCION

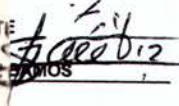

ING. JUAN PEREZ NARANJO

POR EL COMITÉ COMUNITARIO (RECIBEN DE CONFORMIDAD)

PRESIDENTE

CARLOS MARIO LOPEZ SANTOS

SECRETARIO

LEILA CHABLE LOPEZ

TESORERO

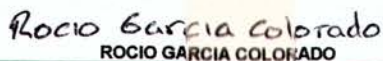
ROCIO GARCIA COLOFADO

VOCAL DE CONTROL Y VIGILANCIA

MARTHA ELENA VALENCIA C.

PRIMER VOCAL

JONATAN TORRES LIRA

SEGUNDO VOCAL

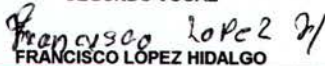
FRANCISCO LOPEZ HIDALGO



DELEGACIÓN MUNICIPAL
VILLA EL TRIUNFO



ACE Fianzas Monterrey

Para verificar los datos de la presente póliza de fianza, usted puede acceder a www.acefianzasmonterrey.com o comunicarse a los teléfonos 01 800 01 825432 VALIDA

POLIZA DE FIANZA BENEFICIARIO

EXPEDICION
09-05-2017
ENDOSO
0000

MONTO DE FIANZA	MONEDA	NO. DE FIANZA	INCLUSION	ENDOSO
216,627.74	PESOS	1800983	0	0000

ACE Fianzas Monterrey, S.A., con domicilio en Av. Paseo de la Reforma No. 250 Piso 15 "Torre Niza", Colonia Juárez, Delegación Cuauhtémoc, CP 06600, Ciudad de México, México; en ejercicio de la autorización que le otorgó el Gobierno Federal por conducto de la Secretaría de Hacienda y Crédito Público en los términos de los artículos 11o. y 36o de la Ley de Instituciones de Seguros y de Fianzas se constituye fiadora hasta el monto de: 216,627.74 DOSCIENTOS DIECISEIS MIL SEISCIENTOS VEINTISIETE PESOS 74/100 M.N.

Por: OREMA INDUSTRIAL SERVICES SA DE CV

Ante: DIRECCION DE FINANZAS DEL MUNICIPIO DE BALANCAN

ANTE Y A FAVOR DE LA DIRECCION DE FINANZAS DEL MUNICIPIO DE BALANCAN.

PARA GARANTIZAR POR OREMA INDUSTRIAL SERVICES, S.A. DE C.V., CON DOMICILIO EN: HERMENEGILDO GALEANA, MANZANA 3 LOTE 21, COLONIA MIGUEL HIDALGO, VILLAHERMOSA, TABASCO. C.P. 86128, CON R.F.C. OIS120322JH9, Y RESPONDER DE LOS DEFECTOS, VICIOS OCULTOS Y DE CUALQUIER OTRA RESPONSABILIDAD EN QUE HUBIERE INCURRIDO EL CONTRATISTA EN LA EJECUCION DE LOS TRABAJOS DERIVADOS DEL CONTRATO DE OBRA PUBLICA A PRECIOS UNITARIOS Y TIEMPO DETERMINADO NUMERO: CONT-MBA-R33-013/2017, DE FECHA 24 DE FEBRERO DE 2017, CELEBRADO ENTRE MUNICIPIO DE BALANCAN REPRESENTADO POR EL C. MARIO EUGENIO BOCANEGRA CRUZ, EN SU CARÁCTER DE PRESIDENTE MUNICIPAL Y OREMA INDUSTRIAL SERVICES, S.A. DE C.V., REPRESENTADO POR EL C. OCTAVIO RENE MATIAS MOSQUEDA, EN SU CARÁCTER DE REPRESENTANTE LEGAL, RELATIVO A LA OBRA: OP029.- REHABILITACION DE DRENAJE SANITARIO EN LAS CALLES GUSTAVO DIAZ ORDAZ, REFORMA, IGUALA, IGNACIO ZARAGOZA Y CALLE BENITO JUAREZ, UBICADO: 270010074.- VI. EL TRIUNFO, EN EL MUNICIPIO DE BALANCAN EN EL ESTADO DE TABASCO, CON UN IMPORTE TOTAL EJERCIDO DE \$2,166,277.41 (DOS MILLONES CIENTO SESENTA Y SEIS MIL DOSCIENTOS SETENTA Y SIETE PESOS 41/100 M.N.) CON I.V.A. INCLUIDO, LA PRESENTE FIANZA SE OTORGA POR EL EQUIVALENTE AL 10% (DIEZ POR CIENTO) DEL MONTO TOTAL EJERCIDO DE LOS TRABAJOS Y DE CONFORMIDAD A LO ESTABLECIDO EN LA LEY DE OBRAS PUBLICAS Y SERVICIOS RELACIONADOS CON LAS MISMAS DEL ESTADO DE TABASCO Y SU REGLAMENTO, LA CUAL ESTARA VIGENTE DURANTE 365 DIAS NATURALES CONTADOS A PARTIR DE LA FECHA DEL ACTA DE ENTREGA - RECEPCION DE LOS TRABAJOS.- LA COMPANIA AFIANZADORA EXPRESAMENTE DECLARA: I.- QUE LA FIANZA SE OTORGA ATENDIENDO A TODAS LAS ESTIPULACIONES CONTENIDAS EN EL CONTRATO.- II.- QUE PARA LIBERAR LA FIANZA, SERA REQUISITO INDISPENSABLE LA MANIFESTACION EXPRESA Y POR ESCRITO DE "LA DEPENDENCIA".- III.- QUE LA FIANZA ESTARA VIGENTE DURANTE LA SUBSTANCIACION DE TODOS LOS RECURSOS LEGALES O JUICIOS QUE SE INTERPONGAN Y HASTA QUE SE DICTE RESOLUCION DEFINITIVA POR AUTORIDAD COMPETENTE.- IV.- QUE LA AFIANZADORA ACEPTA EXPRESAMENTE SOMETERSE A LOS PROCEDIMIENTOS DE EJECUCION PREVISTOS EN LA LEY DE INSTITUCIONES DE SEGUROS Y DE FIANZAS PARA LA EFECTIVIDAD DE LAS FIANZAS, AUN PARA EL CASO DE QUE PROCEDIERA EL COBRO DE INTERESES, CON MOTIVO DEL PAGO EXTEMPORANEO DEL IMPORTE DE LA POLIZA DE FIANZA REQUERIDA.- V.- QUE LA AFIANZADORA ACEPTA EXPRESAMENTE LO PRECEPTUADO EN LOS ARTICULOS 282 Y 178 DE LA LEY DE INSTITUCIONES DE SEGUROS Y DE FIANZAS EN VIGOR, POR LO TANTO NO SERA APLICADA LA FIGURA DE CADUCIDAD PREVISTAS EN LOS ARTICULOS 174 Y 175 DE LA CITADA LEY

FIN DE TEXTO

Expedido en: OFICINA: 00351; CARDENAS, TABASCO

ACE Fianzas Monterrey, S.A. SE SUJETA A LA LEY DE INSTITUCIONES DE SEGUROS Y DE FIANZAS Y EN ESPECIAL A LAS DISPOSICIONES CONTENIDAS EN EL CAPITULO DE PROCEDIMIENTOS PARA LA INTERPRETACION Y CUMPLIMIENTO DE LA(S) OBLIGACION(ES) QUE ESTA POLIZA CONSIGNA.



FIRMA DIGITAL

ACE Fianzas Monterrey, S.A. POR NINGUN MOTIVO O CIRCUNSTANCIA ACEPTARA PAGOS EN EFECTIVO. EN TODO CASO, LOS PAGOS DEBERAN HACERSE A TRAVES DE SUCURSALES BANCARIAS. EN CASO DE SER PAGO MEDIANTE CHEQUES, ESTE DEBERA SER NOMINATIVO Y A FAVOR DE ACE Fianzas Monterrey, S.A. CUALQUIER PAGO QUE CONTRAVENGA LO ANTERIOR NO SERA RECONOCIDO POR ESTA INSTITUCION DE FIANZAS.

MARIA DEL CARMEN YAZQUE DE LOS SANTOS

ESTE DOCUMENTO NO ES VALIDO SI PRESENTA TACHADURAS O ENMENDADURAS. MIEMBRO DE LA ASOCIACION MEXICANA DE INSTITUCIONES DE GARANTIAS, A.C.

R.F.C. FMO930803PB1 ACE Fianza, Monterrey, S.A.

Consulte nuestro aviso de privacidad en www.acefianzasmonterrey.com

**LINEA DE VALIDACION
0917 F9F7 25**



Este documento es una representación gráfica de una póliza emitida en términos de las disposiciones en materia de Comercio Electrónico previstas dentro del Código de Comercio Vigente.

Página 1 de 2

En cumplimiento a lo dispuesto en los artículos 209 y 210, de la Ley de Instituciones de Seguros y de Fianzas, esta documentación contractual quedó registrada ante la Comisión Nacional de Seguros y Fianzas, a partir del día 01 de Marzo de 2016, con el número CNSF-F0009-0039-2016 y se vincula a la documentación contractual que ACE Fianzas Monterrey, S.A. ya tiene registrada para uso general de todos los tipos de fianza, misma que será aplicable independientemente del producto específico de que se trate.

ElypF05nZqF64DA1MEp3SSUAzFB4c06rWMAVZK7hzLmF0FPHLlJ0p5P6c25AR9BE0xCKJAF0in0p6t6yVTEC68G68Gw5F1g57A3D0kz6ZJErad0X8SMVAH3C1WWWNA0n7-mpLaXo ZepH50a03-1EzabulggjMk8nluGnYeVNL3FYSD08DANR654JMR0u0e0c0m0B0em0D0e08GDD0N14359998k6H468R0HFT00mL2-WY0P3KJC1196CNUY2-5K668C-HPesVWkXW-CgnCjBAMCRQ==



Garantizan la buena calidad de las Obras, Bienes o Servicios entregados, por un tiempo determinado y en su caso la reparación de los vicios ocultos que resultaren a cargo del fiado, bajo los términos y especificaciones estipulados en los documentos fuente afianzados, celebrados entre el Fiado y el Beneficiario.

- Los términos de esta póliza deben ser claros y precisos en los que consten con exactitud el monto de la Fianza, nombre completo y domicilios DEL (LOS) BENEFICIARIOS (S) Y EL DE (LOS FIADO(S), la obligación principal afianzada, vigencia, forma en que el BENEFICIARIO (S) deberá de acreditar el incumplimiento, demás cláusulas que deberán regir la póliza y firma del representante de la Institución. Art. 166 de la Ley de Instituciones de Seguros y de Fianzas. (LISF).
- El original de la póliza y sus documentos relacionados, tales como aumento o disminución de su monto, las prórrogas de su vigencia o cualquier otra modificación deberá (n) conservarlos EL (LOS) BENEFICIARIO(S) y deberá presentarlos para el ejercicio de sus derechos ante la Afianzadora. Art. 279 de la LISF.
- Los derechos y obligaciones derivadas de esta Fianza se reputan actos de comercio para todos los que en ella intervengan, sea como BENEFICIARIO(S), FIADO(S), SOLICITANTE(S), CONTRAFIADOR(ES) U OBLIGADO(S) SOLIDARIO(S), con excepción de la garantía hipotecaria que por la Fianza haya otorgado, y estarán regidos por la LISF y en lo que no prevea por la legislación mercantil y por el Título Décimo tercero de la Parte Segunda del Libro Cuarto del Código Civil Federal (C.C.F.), relativo a la Fianza civil. Art. 32 y 183 LISF.
- El texto de la póliza no debe contradecir las limitaciones que en la misma se establezcan.
- La Fianza contenida en esta póliza es nula si garantiza el pago de títulos de crédito o préstamos en dinero.
- La Afianzadora está excluida de los beneficios de orden y excusión a los que se refieren los Arts. 2814 y 2815 del C.C.F. La Fianza no se extinguirá aun cuando el Acreedor no requiera judicialmente AL (LOS) DEUDOR(ES) FIADO(S) el cumplimiento de la obligación principal afianzada o dejare de promover sin causa justificada en el Juicio promovido en su contra. Art. 178 de la LISF.
- La obligación de la Afianzadora contraída en esta póliza se extinguirá si EL (LOS) ACREEDOR(ES) O BENEFICIARIO(S) concede(n) AL (LOS) FIADO(S) prórroga o espera sin consentimiento por escrito de la Afianzadora. Art. 179 de la LISF.
- La novación de la obligación principal afianzada extinguirá la Fianza si la Afianzadora no da su consentimiento para esa novación y para garantizar con la misma Fianza la obligación novada. Art. 2220 del C.C.F.
- La quita o pago parcial de la obligación principal afianzada reduce la Fianza en la misma proporción y la extingue si por esa causa dicha obligación principal fiada queda sujeta a nuevos gravámenes y condiciones. Art. 2847 del C.C.F.
- Las acciones de los Beneficiarios de la fianza en contra de la Afianzadora tratándose de fianzas de vigencia determinada, caducan en 180 días naturales contados desde el día en que se haya hecho exigible la obligación por incumplimiento del fiado o bien, desde el día estipulado en la póliza (tratándose de fianzas de vigencia determinada o indeterminada), o bien, desde el día siguiente de aquél en que haya expirado la vigencia de la fianza (cuando la misma se haya emitido por tiempo determinado). Tratándose de fianzas otorgadas a favor de la Federación, del Distrito Federal, de los Estados y de los Municipios, el plazo de caducidad será el de tres años, conforme se dispone por el artículo 174 de la LISF. Una vez presentada la reclamación, habrá nacido el derecho del beneficiario para hacer efectiva la póliza, el cual quedará sujeto a la prescripción prevista por el artículo 175 de la LISF. La Afianzadora se liberará por prescripción cuando transcurra el plazo legal para que prescriba la obligación o el de tres años, lo que resulte menor. Cualquier solicitud de pago hecha por el beneficiario a la afianzadora, interrumpe la prescripción salvo que resulte improcedente.
- Cuando la fianza sea a favor de Beneficiarios particulares deberán presentar sus reclamaciones por responsabilidades derivadas de los derechos y obligaciones que consten en la póliza de fianza respectiva, directamente ante la Afianzadora. En caso que ésta no le dé contestación dentro del término legal o que exista inconformidad respecto de la resolución emitida por la misma, el Beneficiario podrá, a su elección, hacer valer sus derechos ante la Comisión Nacional para la Protección y Defensa de los Usuarios de Servicios Financieros o bien ante los Tribunales Federales o Comunes en términos de los dispuesto por los artículos 279 y 280 de la LISF. Independientemente de ello, para los casos de consultas o reclamaciones, los Solicitantes, Fiados u Obligados Solidarios, podrán acudir ante la Unidad Especializada de Atención de Consultas y Quejas de ACE Fianzas Monterrey, S.A., llamada Área de Atención Personalizada a Clientes (APC).
- Los Beneficiarios deberán presentar su reclamación por escrito ante la Afianzadora requiriendo el pago de la fianza, acompañando la documentación y demás elementos que sean necesarios para demostrar la existencia y exigibilidad de la obligación garantizada por la fianza en su oficina matriz, sucursales y oficinas de servicio quien dispondrá de un plazo de 30 días contados a partir de la fecha en que fue integrada la reclamación, para proceder a su pago o en su caso, para comunicar por escrito al Beneficiario las razones, causas o motivos de su improcedencia. Art. 279 de la LISF. Lo anterior sin perjuicio del plazo para solicitar documentación adicional.
- En términos del artículo 166 de la LISF, salvo pacto en contrario en el texto de la póliza de fianza, el incumplimiento de la obligación se acreditará acompañando al escrito de reclamo, la documentación y demás elementos que sean necesarios para demostrar la existencia y exigibilidad de la obligación garantizada en términos del artículo 279 de la LISF. En caso de que el Beneficiario sea la Federación, el Distrito Federal, los Estados y los Municipios, se deberá observar lo previsto en las disposiciones legales, reglamentarias y administrativas aplicables.
- Las fianzas que se emitan en moneda extranjera, se sujetarán a las disposiciones del TÍTULO 19, CAPÍTULO 19.2 de la Circular Única de Seguros y Fianzas, mismas que están a disposición del fiado y del Beneficiario en el sitio www.cnsf.gob.mx/CUSFELECTRONICA/CUSF/CUSF19_2 y que se tienen por reproducidas como si a la letra se insertase.
- Si la Fianza es a favor de la Federación, del Distrito Federal de los Estados y de los Municipios, su procedimiento de cobro se hará conforme al Art. 282 de la LISF.
- Si la Afianzadora no cumple con las obligaciones asumidas en la póliza al hacerse exigibles, estará obligada, aun cuando la reclamación sea extrajudicial, a cubrir su obligación de acuerdo a lo siguiente: Las obligaciones en moneda nacional se denominarán en unidades de inversión, a partir de la fecha de su exigibilidad, de acuerdo con el Art. 283 de la LISF y su pago se hará en moneda nacional al valor que dichas unidades de Inversión tengan a la fecha en que se efectúe el mismo. Al respecto, la Afianzadora pagará un interés moratorio sobre la obligación denominada en unidades de inversión conforme a los dispuesto en el párrafo anterior, cuya tasa será igual al resultado de multiplicar por 1.25 el costo de captación a plazo de pasivos denominados en unidades de inversión de las Instituciones de Banca Múltiple del país, publicado por el Banco de México en el Diario Oficial de la Federación, correspondiente a cada uno de los meses en que exista mora. Los intereses moratorios se generarán por día, a partir de la fecha del vencimiento de los plazos referidos y hasta el día en que se efectúe el pago. Para su cálculo, las tasas de referencia a que se refiere este artículo deberán dividirse entre trescientos sesenta y cinco y multiplicar el resultado por el número de días correspondientes a los meses en los que persista el incumplimiento.
- La Afianzadora podrá constituirse en parte y gozará de todos los derechos inherentes a ese carácter en los negocios de cualquier índole y en los procesos, juicios u otros procedimientos Judiciales en los cuales haya otorgado esta Fianza en todo lo que se relacione a las responsabilidades que de esta derive, así como en los procesos que se sigan al Fiado por las responsabilidades que haya garantizado. A petición de parte, la Afianzadora será llamada a dicho proceso o juicio para que éste a sus resultados. Art. 287 de la LISF.
- Las autoridades federales, del Distrito Federal, de los Estados y de los Municipios, deberán informar, a solicitud de la Afianzadora, sobre la situación del asunto, ya sea judicial, administrativo o de otra naturaleza, para el que se haya otorgado la fianza y resolver, dentro de los treinta días siguientes a su recepción, las solicitudes de cancelación de la Fianza. Art. 293 de la LISF.
- La Afianzadora se considera de acreditada solvencia por las Fianzas que expida Art. 16 de la LISF.
- Al admitir las fianzas las Autoridades Federales y Locales no podrán calificar la solvencia de las Instituciones, ni exigir su comprobación o la constitución de garantías que las respalden. Art. 18 de la LISF.
- Ninguna autoridad fijará mayor importe a las Fianzas que otorguen las Afianzadoras autorizadas por el Gobierno Federal que el señalado para depósitos en efectivo u otras formas de garantía. Art. 18 de la LISF.
- El pago de la Fianza, subroga a la Afianzadora en todos los derechos acciones y privilegios de (los) acreedor(es) a quien(es) se le(s) haya pagado, relacionados con la obligación afianzada. La Fianza se extinguirá si por culpa o negligencia del (los) acreedor(es) la Afianzadora no puede subrogarse en esos derechos acciones y privilegios en contra de su(s) deudores FIADO(S) Art. 177 de la LISF y 2830 y 2845 del C.C.F.
- Las reclamaciones a esta fianza incluirán: fecha de reclamo, número de fianza, fecha de expedición de la fianza, monto de la fianza, nombre o denominación del fiado y del beneficiario, del representante, en su caso, domicilio del beneficiario para oír y recibir notificaciones, descripción de obligación garantizada, referencia del contrato fuente, descripción del incumplimiento que motiva la reclamación acompañando la documentación soporte, y el importe originalmente reclamado, que nunca podrá ser superior al monto de la fianza (CUSF Capítulo 4.2.8 fracción VIII).



OREMA INDUSTRIAL SERVICES SA DE CV

OIS-120322-JH9

HERMENEGILDO GALEANA MZ 3 LT 21 COL. MIGUEL HIDALGO CP. 86128

VILLAHERMOSA, TABASCO A 10 DE MAYO DE 2017

OFICIO: OREMA/035/2017

ASUNTO: ENTREGA DE PLANO FINAL

ING. RUBEN HERRERA ARIAS
DIRECTOR DE OBRAS, ORDENAMIENTO
TERRITORIAL Y SERVICIOS MUNICIPALES
AYUNTAMIENTO DE BALANCAN, TABASCO.
PRESENTE:

REFERENTE A SU MEMORANDUM: DOOTSM/0049/2017 DE FECHA 28 DE FEBRERO DE 2017, CONTRATO No. CONT-MBA-R33-013/2016 DE FECHA 24 DE FEBRERO DE 2017 DE LA OBRA OP029.- RAHABILITACION DE DRENAJE SANITARIO EN LAS CALLES GUSTAVO DIAZ ORDAZ, REFORMA, IGUALA, IGNACIO ZARAGOZA Y CALLE BENITO JUAREZ, EN LA LOCALIDAD 270010074.- VILLA EL TRIUNFO BALANCÁN.

1.- LE HAGO ENTREGA DEL PLANO FINAL DE LA OBRA ANTES MENCIONADA.

SIN MAS POR EL MOMENTO ME DESPIDO DE USTED ENVIANDOLE UN CORDIAL SALUDO.

ATENTAMENTE

LIC. OCTAVIO RENE MATIAS MOSQUEDA
REPRESENTANTE LEGAL

C.C.P. ARCHIVO.

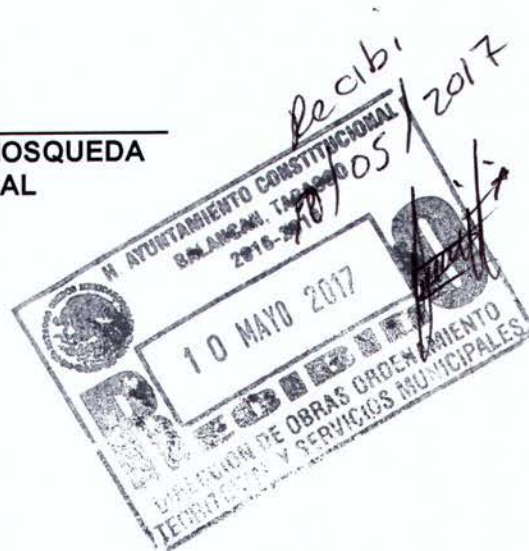

H. AYUNTAMIENTO CONSTITUCIONAL

BALANCAN, TABASCO

2016-2018

DIRECCION DE OBRAS, ORDENAMIENTO TERRITORIAL Y SERVICIOS MUNICIPALES



ACTA DE RECEPCION FISICA DE OBRA

CONTRATO: CONT-MBA-R33-013/2017

ESTANDO REUNIDOS EN VILLA EL TRINERO DEL MUNICIPIO DE BALANCAN Y SIENDO LAS 09:00:00 HRS DEL DIA 03 DE MAYO DE 2017 SE ENCUENTRAN ANO. HAYLA TERESA ARIAS CASTILLO, EN SU CARÁCTER DE RESIDENTE DE OBRA DEL H. AYUNTAMIENTO, C. OCTAVIO RENE MARTIN MOSQUERA EN SU CARÁCTER DE REPRESENTANTE LEGAL DE LA EMPRESA OBRERA INDUSTRIALES SERVICIOS, S.A DE C.V. ; LOS CUALES FIRMAN AL CALCE, PARA RECEPCIONAR LOS TRABAJOS FINITOS DE LA OBRA DEMONSTRADA: RECONSTRUCCION DE DRENAJE SANITARIO EN LAS CALLES QUETZALCOHUATL, REFORMA, IGUALA, IGNACIO ZARAGOZA Y CALLE PERITO JUANES BUSTOS EN VILLA EL TRINERO DE LA CIUDAD DE BALANCAN.

DESCRIPCION DE LOS TRABAJOS O SERVICIOS:

CANTIDAD	UNIDAD	DESCRIPCION DE LOS TRABAJOS
		REHABILITACION DE DRENAJE SANITARIO EN CALLE GUSTAVO DIAZ ORDAZ DE LA COLONA GREGORIO MENDEZ 270019074.- VL EL TRINERO.
		LETTERO ALUSIVO A LA OBRA
1.00	M ²	CONSTRUCCION DE LETTERO ALUSIVO A LA OBRA, MEDIDAS DE 2.44 M X 1.22 M A BASE DE ESTRUCTURA METALICA CON VERTICALES Y HORIZONTALES DE PTR DE 2" GALVANIZADO CAL. 16, REFUERZOS CENTRALES DE PTR DE 1" GALVANIZADO CAL. 16, LAMINA NEGRA CAL. 22, INCLUYE: EXCAVACION HASTA UN METRO DE PROFUNDIDAD Y DADO DE CONCRETO F'c= 150 KG/CM2 DE 30 X 30 X 60 CM PARA EMPOTRAR MARCO METALICO, APLICACION DE PRIMAARIO ROJO OXIDO Y ESMALTE A DOS MANOS EN ESTRUCTURA Y LAMINA, HERRAMIENTA Y MANO DE OBRA
		PNEUMATICOS
0	M ²	TRAZO Y NIVELACION CON EQUIPO TOPOGRAFICO PARA ALCANTARILLADO SANITARIO, INCLUYE: DESCARGA DOMICILIARIAS, REGISTROS DE LINEAS, EQUIPO, MATERIALES, MANO DE OBRA Y TODO LO NECESARIO PARA SU CORRECTA EJECUCION
720.88	M	TRAZO Y CORTE CON CONTADORA DE DISCO EN PAVIMENTO HIDRALUCO, INCLUYE CORTE HASTA LA PROFUNDIDAD NECESARIA, EQUIPO, MATERIAL COMO DISCO Y AGUA, ASI COMO MANO DE OBRA.
40.96	M ³	RUPURA Y DEMOLICION DE PAVIMENTO HIDRALUCO, INCLUYE LA REMOCION DEL MATERIAL PRODUCTO DE LA DEMOLICION, HERRAMIENTA, MANO DE OBRA, CARGA, DESCARGA Y ACARreo DEL MATERIAL FUERA DE LA OBRA.
26.00	SONIDO	SONIDO PARA LOCALIZACION DE INSTALACIONES EXISTENTES (AGUA POTABLE, TELEFONOS, ETC.) INCLUYE: EQUIPO, HERRAMIENTA Y MANO DE OBRA.
		EXCAVACIONES
292.53	M ³	EXCAVACION POR MEDIOS MECANICOS EN TERRENO TIPO II ZONA B EN CPA, HASTA UNA PROFUNDIDAD DE 0.00 A 0.00 M, INCLUYE: MANO DE OBRA, EQUIPO Y HERRAMIENTA.
69.65	M ³	EXCAVACION POR MEDIOS MANUALES EN TERRENO TIPO II ZONA B EN CPA, HASTA UNA PROFUNDIDAD DE 0 A 2.00 M, INCLUYE: MANO DE OBRA, EQUIPO Y HERRAMIENTA.
25.00	HR	BOMBEO DE SUCCION CON BOMBA AUTOCENTRANTE PROPIEDAD DEL CONTRATISTA DE 4" DE DIAMETRO Y MOTOR DE 12 H.P., INCLUYE: ACCESORIOS Y MANIOBRAS DEL AREA DE TRABAJO.
24.29	M ³	CAMA DE ARENA DE 0.10 M DE ESPESOR EN CPAS PARA TENDIDO DE TUBERIAS, INCLUYE: MATERIAL, MANO DE OBRA, HERRAMIENTA.
38.02	M ³	ACOSTILLAMIENTO DE TUBERIAS, INCLUYE: MATERIALES, MANO DE OBRA, HERRAMIENTA, ACARREOS Y DESPERDICIO MEDIO COMPACTO, LINEA DE 8" (200 MM) DE PVC SANITARIO SERIE 20.
35.49	M ³	RELEVO EN ZANJAS A VOLTEO CON MATERIAL PRODUCTO DE BANCO (GRAVA EN GRASA, BANCO EL LIMON), COMPACTADA CON BALANINA NEUMATICA, INCLUYE: MATERIAL, MANO DE OBRA, HERRAMIENTA.
121.41	M ³	RELEVO CON MATERIAL PRODUCTO DE EXCAVACION EN CPAS DE 20 CM DE ESPESOR, COMPACTADO A 90% P.F.S CON COMPACTADOR TIPO BALANINA.
		LINEA DE 8" (200 MM) DE PVC SANITARIO SERIE 20
263.90	M	SUMINISTRO DE TUBERIA DE PVC DE ALCANTARILLADO SANITARIO SERIE 20 CON COPLE INTEGRAL DE 200 MM (8") DE DIAMETRO.
263.90	M	COLOCACION DE TUBERIA DE PVC DE ALCANTARILLADO SANITARIO SERIE 20 CON COPLE INTEGRAL DE 200 MM (8") DE DIAMETRO.
		DESCARGAS DE 6"
96.54	M	SUMINISTRO DE TUBERIA DE PVC DE ALCANTARILLADO SANITARIO SERIE 20 CON COPLE INTEGRAL DE 150 MM (6") DE DIAMETRO.
96.44	M	COLOCACION DE TUBERIA DE PVC DE ALCANTARILLADO SANITARIO SERIE 20 CON COPLE INTEGRAL DE 150 MM (6") DE DIAMETRO.
		015
		SUMINISTRO DE SILTA Y DE P.V.C. SERIE 20 DE 8" Ø CON SALIDA DE 6" Ø Y CODO DE PVC PARA ALCANTARILLADO SANITARIO SERIE 20 A 45º X 6" Ø.
		016
		COLOCACION DE SILTA Y DE P.V.C. SERIE 20 DE 8" Ø CON SALIDA DE 6" Ø Y CODO DE P.V.C. PARA ALCANTARILLADO SANITARIO SERIE 20 A 45º X 6" Ø.
25.00	JGO	
		017
		APERTURA DE BOCORTE EN PISO DE VISITA EXISTENTE PARA INSTALACION DE TUBERIAS DE PVC DE 8" Ø 1/2" DE Ø A PROFUNDIDAD VARIABLE, INCLUYE: RESANE CON MEZCLA CEMENTO ARENA PROP. 1:4, RETIRO DEL MATERIAL PRODUCTO DE LA DEMOLICION FUERA DE LA CPA, HERRAMIENTA Y MANO DE OBRA.
5.00	PZA	

8

H. AYUNTAMIENTO CONSTITUCIONAL

BALANCAN, TABASCO

2016-2018

DIRECCION DE OBRAS, ORDENAMIENTO TERRITORIAL Y

SERVICIOS MUNICIPALES

ACTA DE RECEPCION FISICA DE OBRA

CONTRATO: CONT-MBA-R33-018/2017

ITEM	DESCRIPCION	CANTIDAD	UNIDAD	VALOR UNITARIO	VALOR TOTAL
011	POZO DE VISITA TIPO COMUN HECHO A BASE DE BLOQUE COCA DE PATO CONCRETO 60 X 120 CM DE 1.25 M. PROF. INTERRADO CON MORTERO CEMENTO - ARENA PROP. 1:3 APUNADO INTERIOR ESCALON CON VALLATA DE 1/2" Ø 1.25 M. DE PROFUNDIDAD.	1.00	PZA		1.00
012	MUROS A BASE DE BLOQUE COCA DE PATO, ASERTADO CON MEZCLA CEMENTO ARENA 1:4; ACABADO COMUN, CON APUNADO FUERA DEL PISO; SOBRE PLANTILLA DE CONCRETO SIMPLE F=0.150 KG/CM2; ESCALONES DE VALLATA DE 1/2" DE Ø. SIN BOCAL, INCLUYE: MATERIALES, ACABADOS, EXCAVACION, MANO DE OBRA, EQUIPO Y HERMANTELA.	4.00	PZA		4.00
013	INTERCONEXION DE ESCANAS DOMICILIARIAS A REGISTRO Y RESANE CON MORTERO CEMENTO - ARENA PROP. 1:3; INCLUYE: SUMINISTRO DE LOS MATERIALES, HERMANTELA Y MANO DE OBRA.	25.00	PZA		25.00
014	REGISTRO SANITARIO DE 0.40 X 0.60 X 1.00 M DE PROFUNDIDAD CON BLOQUE DE 10 X 20 X 40 HUECO ASERTADO CON MEZCLA CEMENTO ARENA 1:3; APUNADO FUERA DEL INTERIOR CON TAPA DE 5 CM DE ESPESOR CON CONCRETO F=0.150 KG/CM2, MARCO Y CONTRAMARCO, PLANTILLA DE 5 CM DE ESPESOR.	0	PZA		0
015	ACABADO A 2.00 KM DE MATERIALES PÉTRICOS: ARENA GRAYA, MATERIAL PRODUCTO DE LA EXCAVACION, EN CANTON VOLTEO, DESCARGA A VOLTEO, "ZONA URBANA TRANSITO NORMAL", INCLUYE: CARGA MECANICA.	150.96	MF		150.96
016	TAPONES A BASE DE COSTALES DE NYLON RELLenos DE ARENA PARA EVITAR ESCURRIMIENTO HASTA 15 CM DE Ø INCLUYE: RESANE CON MORTERO CEMENTO-ARENA.	18.00	PZA		18.00
017	REPARACION DE TUBO EXISTENTE DE AGUA POTABLE DE 3" DE Ø, INCLUYE: COPLE DE REPARACION, EXCAVACION, RELLENO Y TODO LO NECESARIO PARA SU CORRECTA EJECUCION.	15.00	PZA		15.00
018	LIMPIEZA Y DESAFOLE DE POZO DE VISITA CON HERMANTELA MANUAL, INCLUYE: HERMANTELAS, MANO DE OBRA Y ACABADO DE MATERIAL FUERA DEL AREA DE TRABAJO.	4.00	PZA		4.00
019	DEMOICION DE POZOS DE VISITAS COMUN A BASE DE BLOQUE COCA DE PATO CON RETEXCAVADORA DE PROFUNDIDAD VARIABLE, INCLUYE: HERMANTELAS, MANO DE OBRA Y ACABADO DE MATERIAL FUERA DEL AREA DE TRABAJO.	1.00	PZA		1.00
020	REPARACION DE TOMA DOMICILIARIA TIPO 4" DE PLASTICO FLEXIBLE Y COBRE DE 1/2" DE Ø, INCLUYE: MATERIALES NECESARIOS Y MANO DE OBRA PARA SU CORRECTA EJECUCION.	25.00	PZA		25.00
021	SUMINISTRO E INSTALACION DE BROCALES Y TAPAS DE PVC PUERTILLO (USO TRAFICO PESADO), PARA ALCANTARILLADO SANITARIO.	7.00	PZA		7.00
022	FORMACION DE BASE HORMIGONADA CON GRAYA DE 1.27" A FINOS (GRAYA ENGRASADA, INCLUYE: SUMINISTRO CARGA, ACABADOS, TENDIDO, COMPACTADO AL 90%, CON EQUIPO MECANICO, AGUA PARA COMPACTACION, HERMANTELA, MANO DE OBRA, PRUEBAS DE COMPACTACION.	32.35	MF		32.35
023	CONCRETO				
024	PAYMENTO DE CONCRETO PRECIZADO F=200 KG/CM2 DE 15 CM DE ESPESOR, INC: MATERIAL, MANO DE OBRA, REGLADO, POLVADO CON CEMENTO GRAS, ACABADO ESCOBIADO EN SENTIDO TRANSVERSAL, MALLA ELECTROSOLDADA 6-6/4; ALAMBRE RECOIDO, VIRABDO, CUANADO, PRUEBAS DE CALADO, HERMANTELA Y MANO DE OBRA.	269.04	MZ		269.04
025	LIMPIEZA GENERAL DE LA OBRA				
026	LIMPIEZA GENERAL DE LA OBRA POR MEDIOS MANUALES, INCLUYE: CARGA Y ACABADO DE MATERIAL Y/O BASURA HASTA EL BASURERO MUNICIPAL, LAVADO CON AGUA A PRESION Y ESCOBIADO.	1,980.00	MZ		1,980.00
027	CONCEPTOS NO PREVISTO				
028	REGISTRO SANITARIO DE 0.40 X 0.60 X 0.65 M DE PROFUNDIDAD CON BLOQUE DE 10 X 20 X 40 HUECO ASERTADO CON MEZCLA CEMENTO ARENA 1:3; APUNADO FUERA DEL INTERIOR CON TAPA DE 5 CM DE ESPESOR CON CONCRETO F=0.150 KG/CM2, MARCO Y CONTRAMARCO, PLANTILLA DE 5 CM DE ESPESOR, CONCRETO F=100 KG/CM2, CON MARCO Y CONTRAMARCO, INCLUYE: HERMANTELA Y MANO DE OBRA.	25.00	PZA		25.00
029	REHABILITACION DE DRENAJE SANITARIO EN CALLE REFORMA DE LA COLONIA GREGORIO MENDEZ, 270010074, VL. EL TRIUNFO.				
030	PRELIMINARES				
031	DESCARGAS DOMICILIARIAS, REGISTROS DE LINEAS, EQUIPO, MATERIALES, MANO DE OBRA Y TODO LO NECESARIO PARA SU CORRECTA EJECUCION.	44.97	MZ		44.97
032	SONDO PARA LOCALIZACION DE INSTALACIONES EXISTENTES (AGUA POTABLE, TELEFONOS, ETC.) INCLUYE: EQUIPO, HERMANTELA Y MANO DE OBRA.	3.00	SONDO		3.00
033	EXCAVACION POR MEDIOS MECANICOS EN TERRENO TIPO II ZONA B EN CEPAL, HASTA UNA PROFUNDIDAD DE 0.00 A 4.00 M, INCLUYE: MANO DE OBRA, EQUIPO Y HERMANTELA.	57.17	MF		57.17
034	EXCAVACION POR MEDIOS MANUALES EN TERRENO TIPO II ZONA B EN CEPAL, HASTA UNA PROFUNDIDAD DE 0 A 2.00 M, INCLUYE: MANO DE OBRA, EQUIPO Y HERMANTELA.	12.38	MF		12.38
035	BOMBEO DE SUCCION CON BOMBA AUTOCENTRANTE, PROFUNDIDAD DEL CONTRASTA DE 4" DE DIAMETRO Y MOTOR DE 12 H.P., INCLUYE: ACCESORIOS Y MANO DE OBRA DEL AREA DE TRABAJO.	8.00	HR		8.00
036	CAMA DE ARENA DE 0.10 M DE ESPESOR EN CEPAS PARA TENDIDO DE TUBERIAS, INCLUYE: MATERIAL, MANO DE OBRA, HERMANTELA.	4.50	MF		4.50
037	ACOSTILLAMIENTO DE TUBERIAS, INCLUYE: MATERIALES, MANO DE OBRA, HERMANTELA, ACABADOS Y DESPESADO MEDIO COMPACTO, LINEA DE 8" (200 MM) DE PVC SANITARIO SERIE 20.	10.11	MF		10.11
038	LINEA DE 8" (200 MM) DE PVC SANITARIO SERIE 20	37.19	MF		37.19
039	RELLENO CON MATERIAL PRODUCTO DE EXCAVACION EN CANAS DE 20 CM DE ESPESOR, COMPACTADO A 90% P.S CON COMPACTADOR TIPO BALANCA.				
040	LINEA DE 8" (200 MM) DE PVC SANITARIO SERIE 20	49.50	M		49.50
041	COLOCACION DE TUBERIA DE PVC DE ALCANTARILLADO SANITARIO SERIE 20 CON COPLE INTEGRAL DE 200 MM (8") DE DIAMETRO.	49.50	M		49.50
042	SUMINISTRO DE TUBERIA DE PVC DE ALCANTARILLADO SANITARIO SERIE 20 CON COPLE INTEGRAL DE 200 MM (8") DE DIAMETRO.				
043	LINEA DE 6" (150 MM) DE PVC SANITARIO SERIE 20	49.50	M		49.50
044	SUMINISTRO DE TUBERIA DE PVC DE ALCANTARILLADO SANITARIO SERIE 20 CON COPLE INTEGRAL DE 150 MM (6") DE DIAMETRO.	14.00	M		14.00
045	COLOCACION DE TUBERIA DE PVC DE ALCANTARILLADO SANITARIO SERIE 20 CON COPLE INTEGRAL DE 150 MM (6") DE DIAMETRO.	17.20	M		17.20
046	SUMINISTRO DE SILTETA Y DE P.V.C. SERIE 20 DE 6" Ø CON SALIDA DE 6" Ø Y CODO DE PVC PARA ALCANTARILLADO SANITARIO SERIE 20 A 45 X 6" Ø.	4.00	JGO		4.00
047	COLOCACION DE SILTETA Y DE P.V.C. SERIE 20 DE 6" Ø CON SALIDA DE 6" Ø Y CODO DE P.V.C. PARA ALCANTARILLADO SANITARIO SERIE 20 A 45 X 6" Ø.	4.00	JGO		4.00
048	APERTURA DE BOCUTE EN POZO DE VISITA EXISTENTE PARA INSTALACION DE TUBERIAS DE PVC DE 6" Ø Y/O 8" Ø, A PROFUNDIDAD VARIABLE, INCLUYE: RESANE CON MEZCLA CEMENTO ARENA PROP. 1:4, RETIRO DEL MATERIAL PRODUCTO DE LA DEMOLICION FUERA DE LA CEPAL, HERMANTELA Y MANO DE OBRA.	2.00	PZA		2.00



H. AYUNTAMIENTO CONSTITUCIONAL

BALANCAN, TABASCO

2016-2018

DIRECCIÓN DE OBRAS, ORDENAMIENTO TERRITORIAL Y SERVICIOS MUNICIPALES

ACTA DE RECEPCION FISICA DE OBRA

CONTRATO: CONT-MBA-R33-013/2017

4.00	PZA	REGRUPO SANITARIO DE 4.00 X 0.40 X 1.00 M. DE PROFUNDIDAD CON BLOQUE DE 10 X 20 X 40 HUECO ASERTADO CON MEZCLA CEMENTO ARENA 1:4; APILADO FUERA DEL INTERIOR CON TAPA DE 5 CM DE ESPESOR CON CONCRETO F' C=150 KG/CM2, MARCO CONTRAMARCO, PLANILLA DE 5 CM DE ESPESOR, CON MARCO Y CONTRAMARCO, INCLUYE: HERBAMIENTA Y MANO DE OBRA.
4.00	PZA	ACABADO A 2.00 CM DE MATERIALES PÉTRICOS, ARENA GRASA, MATERIAL PRODUCTO DE LA EXCAVACIÓN, EN CAMIÓN VOLTEO, DESCARGA A VOLTEO, ZONA URBANA TRANSITO NORMAL, INCLUYE: CARGA MECÁNICA.
93.46	M3	TAPONES A BASE DE COSTALES DE NYLON RELEBOS DE ARENA PARA EVITAR ESCURRIMIENTO HASTA 15 CM Ø INCLUYE: RESANE CON MORTERO CEMENTO-ARENA.
5.00	PZA	REPARACIÓN DE TIPO EXISTENTE DE AGUA POTABLE DE 3" Ø INCLUYE: CORTE DE REPARACIÓN, EXCAVACIÓN, RELLENO Y TODO LO NECESARIO PARA SU CORRECTA EJECUCIÓN.
0	PZA	LIMPIEZA Y DESMOLDO DE POZO DE VISTA CON HERBAMIENTA MANUAL, INCLUYE: HERBAMIENTAS, MANO DE OBRA Y ACABADO DE MATERIAL FUERA DEL ÁREA DE TRABAJO.
1.00	PZA	REPARACIÓN DE TOMA DOMICILIARIA TIPO 4-C DE PLÁSTICO FLEXIBLE Y COBRE DE 1/2" Ø INCLUYE: MATERIALES NECESARIOS Y MANO DE OBRA PARA SU CORRECTA EJECUCIÓN.
4.00	PZA	MATERIALES NECESARIOS Y MANO DE OBRA PARA SU CORRECTA EJECUCIÓN.
4.00	PZA	SUMINISTRO, EXTRACCIÓN Y CARGA DE MATERIAL GRASA EN GRASA (MATERIAL L.A.B.) PARA CONFORMACIÓN DE SUPERFICIE DE RODAMIENTO.
60.08	M3	ACABADO SOBRE CAMIÓN DE VOLTEO DE 7 M3, KM. 2 AL 20 SOBRE TERRACERA (TARRA S.C.T.).
60.08	M3	ACABADO SOBRE CAMIÓN DE VOLTEO DE 7 M3, KM. 2 AL 20 SOBRE TERRACERA (TARRA S.C.T.).
303.40	M3/M	ACABADO SOBRE CAMIÓN DE VOLTEO DE 7 M3, KM. 2 AL 20 SOBRE TERRACERA (TARRA S.C.T.).
1201.60	M3/M	ACABADO SOBRE CAMIÓN DE VOLTEO DE 7 M3, KM. 2 AL 20 SOBRE PAVIMENTO (TARRA S.C.T.).
612.22	M3/M	EXTERIO DE MATERIALES FORMACIÓN E INCORPORACIÓN DE AGUA, COMPACTADO EN CAPAS DE 20 CM. DE ESPESOR, AL 95% P.V.S.M., INCLUYE: MATERIALES, MANO DE OBRA, MAQUINARIA, P.I.O.T.
48.06	M3	REHABILITACION DE DRENAJE SANITARIO EN CALLE IGUALA DE LA COLONIA REGORDIO MENDOZ, 270010074, VI. EL TRINUNFO.
		PRELIMINARES
		TRAZO Y NIVELACIÓN CON EQUIPO TOPOGRAFICO PARA ALICANTILLADO SANITARIO, INCLUYE: DESCARGAS DOMICILIARIAS, REGISTROS DE LINEAS, EQUIPO, MATERIALES, MANO DE OBRA Y TODO LO NECESARIO PARA SU CORRECTA EJECUCIÓN.
118.94	M2	SONEDO PARA LOCALIZACIÓN DE INSTALACIONES EXISTENTES (AGUA POTABLE, TELEFONOS, ETC.) INCLUYE: EQUIPO, HERBAMIENTA Y MANO DE OBRA.
		EXCAVACIONES
170.54	M3	EXCAVACIÓN POR MEDIOS MECÁNICOS EN TERRENO TIPO II ZONA B EN CEPJA, HASTA UNA PROFUNDIDAD DE 0.00 A 4.00 M. INCLUYE: MANO DE OBRA, EQUIPO Y HERBAMIENTA.
93.12	M3	EXCAVACIÓN POR MEDIOS MANUALES EN TERRENO TIPO II ZONA B EN CEPJA, HASTA UNA PROFUNDIDAD DE 0 A 2.00 M. INCLUYE: MANO DE OBRA, EQUIPO Y HERBAMIENTA.
17.00	M3	BOMBEO DE SUSOCION CON BOMBA AUTOCENTRANTE PROGRAMADA DEL CONTRASTA DE 4" DE DIÁMETRO Y MOTOR DE 12 H.P., INCLUYE: ACCESORIOS Y MANGUERAS DEL ÁREA DE TRABAJO.
11.88	M3	CAMA DE ARENA DE 0.10 M DE ESPESOR EN CAPAS PARA TIPO DE TUBERÍAS, INCLUYE: MATERIAL, MANO DE OBRA, HERBAMIENTA.
30.75	M3	ACOSTILAMIENTO DE TUBERÍAS, INCLUYE: MATERIALES, MANO DE OBRA, HERBAMIENTA, ACABADOS Y DESPELLO MEDIO COMPACTO, LINEA DE R" (200 MM) DE PVC SANITARIO SERIE 20.
41.02	M3	RELLENO EN ZANJAS A VOLTEO CON MATERIAL PRODUCTO DE BANCO (GRASA EN GRASA, BANCO ELIMINADO), COMPACTADA CON BALAYUNA NEUMÁTICA, INCLUYE: MATERIAL, MANO DE OBRA, HERBAMIENTA.
117.38	M3	RELLENO CON MATERIAL PRODUCTO DE EXCAVACIÓN EN CAPAS DE 20 CM DE ESPESOR, COMPACTADO A 90% P.V.S CON COMPACTADOR TIPO BALAYUNA.
		III
107.80	M	SUMINISTRO DE TUBERÍA DE PVC DE ALICANTILLADO SANITARIO SERIE 20 CON CORPE INTEGRAL DE 300 MM (12") DE DIÁMETRO.
107.80	M	SUMINISTRO DE TUBERÍA DE PVC DE ALICANTILLADO SANITARIO SERIE 20 CON CORPE INTEGRAL DE 300 MM (12") DE DIÁMETRO.
		IV
52.50	M	SUMINISTRO DE TUBERÍA DE PVC DE ALICANTILLADO SANITARIO SERIE 20 CON CORPE INTEGRAL DE 150 MM (6") DE DIÁMETRO.
54.94	M	SUMINISTRO DE TUBERÍA DE PVC DE ALICANTILLADO SANITARIO SERIE 20 CON CORPE INTEGRAL DE 150 MM (6") DE DIÁMETRO.
15.00	JCO	SUMINISTRO DE SILETA Y DE P.V.C. SERIE 20 DE 12" Ø CON SALIDA DE 6" Ø Y CODO DE PVC PARA ALICANTILLADO SANITARIO SERIE 20 A 45º X 6" Ø.
15.00	JCO	SUMINISTRO DE SILETA Y DE P.V.C. SERIE 20 DE 12" Ø CON SALIDA DE 6" Ø Y CODO DE PVC PARA ALICANTILLADO SANITARIO SERIE 20 A 45º X 6" Ø.
15.00	JCO	COLOCACIÓN DE SILETA Y DE P.V.C. SERIE 20 DE 12" Ø CON SALIDA DE 6" Ø Y CODO DE P.V.C. PARA ALICANTILLADO SANITARIO SERIE 20 A 45º X 6" Ø.
2.00	PZA	APERTURA DE BOQUETE EN POZO DE VISTA EXISTENTE PARA INSTALACIÓN DE TUBERÍAS DE PVC DE 8" Ø Y 18" Ø Ø, A PROFUNDIDAD VARIABLE, INCLUYE: RESANE CON MEZCLA CEMENTO ARENA PROP. 1:4, RETIRO DEL MATERIAL PRODUCTO DE LA EXCAVACIÓN FUERA DE LA CEPJA, HERBAMIENTA Y MANO DE OBRA.
2.00	PZA	POZO DE VISTA COMÚN, HASTA UNA PROFUNDIDAD DE 2.00 M. DE PROFUNDIDAD INTERIOR, MUNDO A BASE DE BLOQUE COJA DE PATO, ASERTADO CON MEZCLA CEMENTO ARENA 1:4; ACABADO COMÚN, CON APILADO ACABADO PUJUDO, SOBRE PLANILLA DE CONCRETO SIMPE F' C=150 KG/CM2, ESCALONES DE VANILIAS DE 1/2" Ø Ø, SIN BROCAL, INCLUYE: MATERIALES, ACABADOS, EXCAVACIÓN, MANO DE OBRA, EQUIPO Y HERBAMIENTA.
1.00	PZA	MANO DE OBRA, EQUIPO Y HERBAMIENTA.



017	8.00	PZA	1-4. RETIRO DEL MATERIAL PRODUCTO DE LA CEPA, HERBAMIENTA Y MANO DE OBRA
018	6.00	JGO	APERTURA DE BOCQUET EN POZO DE VISITA EXISTENTE PARA INSTALACION DE TUBERIAS DE PVC DE 8" Ø Y/O 18" Ø. A PROFUNDIDAD VARIABLE. INCLUYE: RESACA CON MEZCLA CEMENTO ARENA PROP.
019	6.00	JGO	ALICANTILLADO SANITARIO SERIE 20 A 45º X 6" Ø
020	6.00	JGO	COLOCACION DE SILLETA Y DE P.V.C. SERIE 20 DE 8" Ø CON SALIDA DE 6" Ø Y CODO DE P.V.C. PARA
021	12.00	JGO	ALICANTILLADO SANITARIO SERIE 20 A 45º X 6" Ø
022	12.00	JGO	COLOCACION DE SILLETA Y DE P.V.C. SERIE 20 DE 12" Ø CON SALIDA DE 6" Ø Y CODO DE P.V.C. PARA
023	12.00	JGO	ALICANTILLADO SANITARIO SERIE 20 A 45º X 6" Ø
024	63.00	M	SUMINISTRO DE SILLETA Y DE P.V.C. SERIE 20 DE 12" Ø CON SALIDA DE 6" Ø Y CODO DE PVC PARA
025	63.00	M	ALICANTILLADO SANITARIO SERIE 20 CON CORPE INTEGRAL DE 150 MM (6") DE DIAMETRO.
026	63.00	M	COLOCACION DE TUBERIA DE PVC DE ALICANTILLADO SANITARIO SERIE 20 CON CORPE INTEGRAL DE 150 MM (6") DE DIAMETRO.
027	57.60	M	SUMINISTRO DE TUBERIA DE PVC DE ALICANTILLADO SANITARIO SERIE 20 CON CORPE INTEGRAL DE 200
028	57.60	M	MM (8") DE DIAMETRO.
029	169.00	M	COLOCACION DE TUBERIA DE PVC DE ALICANTILLADO SANITARIO SERIE 20 CON CORPE INTEGRAL DE 300
030	169.00	M	MM (12") DE DIAMETRO.
031	151.57	MA3	SUMINISTRO DE TUBERIA DE PVC DE ALICANTILLADO SANITARIO SERIE 20 CON CORPE INTEGRAL DE 300
032	80.25	MA3	MM (12") DE DIAMETRO.
033	58.53	MA3	RETELLO CON MATERIAL PRODUCTO DE BANCOS DE 20 CM DE ESPESOR, COMPACTADO A 90% P.F.S CON COMPACTADOR TIPO BALABARRA
034	21.59	MA3	HERBAMIENTA
035	24.00	HR	RETELLO EN ZANJAS A VOLTEO CON MATERIAL PRODUCTO DE BANCOS (GRAVA EN GRASA, BANCOS ELIMON), COMPACTADA CON BALABARRA NEUMATICA. INCLUYE: MATERIAL, MANO DE OBRA, HERBAMIENTA
036	60.26	MA3	DESPELLO MEDIO COMPACTO. LINEA DE 8" (200 MM) DE PVC SANITARIO SERIE 20
037	276.27	MA3	ACOSTILAMIENTO DE TUBERIAS, INCLUYE: MATERIALES, MANO DE OBRA, HERBAMIENTA, ACABOS Y MANO DE OBRA, HERBAMIENTA
038	8.00	SONDO	CAMA DE ARENA DE 0.10 M DE ESPESOR EN CAPAS PARA TENDIDO DE TUBERIAS, INCLUYE: MATERIAL, HERBAMIENTA
039	204.65	M2	DIAMETRO Y MOTOR DE 12 H.P., INCLUYE: ACCESORIOS Y MANDOS DEL AREA DE TRABAJO.
040	8.00	SONDO	BOMBA DE SUCCION CON BOMBA AUTOCENTRANTE PROYECTADA DEL CONTRASTA DE 4" DE PROFUNDIDAD DE 0 A 2.00 M. INCLUYE: MANO DE OBRA, EQUIPO Y HERBAMIENTA
041	204.65	M2	EXCAVACION POR MEDIOS MANUALES EN TERRENO TIPO II ZONA B EN CEPA, HASTA UNA PROFUNDIDAD DE 0.00 A 0.00 M. INCLUYE: MANO DE OBRA, EQUIPO Y HERBAMIENTA
042	276.27	MA3	EXCAVACION POR MEDIOS MECANICOS EN TERRENO TIPO II ZONA B EN CEPA, HASTA UNA PROFUNDIDAD DE 0.00 A 0.00 M. INCLUYE: MANO DE OBRA, EQUIPO Y HERBAMIENTA
043	8.00	SONDO	EXCAVACIONES
044	204.65	M2	SONDO PARA LOCALIZACION DE INSTALACIONES EXISTENTES (AGUA POTABLE, TELEFONOS, ETC.) INCLUYE: EQUIPO, HERBAMIENTA Y MANO DE OBRA
045	204.65	M2	TRAZO Y NIVELACION CON EQUIPO TOPOGRAFICO PARA ALICANTILLADO SANITARIO. INCLUYE: OSCILOGRAFAS DOMICILIARIAS, REGISTROS DE LINEAS, EQUIPO, MATERIALES, MANO DE OBRA Y TODO LO NECESARIO PARA SU CORRECTA EJECUCION
046	204.65	M2	PRELIMINARES
047	113.19	M3	REHABILITACION DE DRENAJE SANITARIO EN CALLE IGNACIO ZARAGOZA DE LA COLONIA LAS FLORES, 270010074.- VI, EL TRIUNFO.
048	142.49	M3	EXTENDIDO DE MATERIALES FORMACION E INCORPORACION DE AGUA, COMPACTADO EN CAPAS DE 20 CM. DE ESPESOR. AL 95% P.V.S.M., INCLUYE: MATERIALES, MANO DE OBRA, MAQUINARIA, P.U.O.T. S.C.T.)
049	142.49	M3	ACABADO SOBRE CAMION DE VOLTEO DE 7 M3. KM. 21 EN ADELANTE SOBRE PAVIMENTO (TABARRA S.C.T.)
050	142.49	M3	ACABADO SOBRE CAMION DE VOLTEO DE 7 M3. KM. 2 AL 20 SOBRE PAVIMENTO (TABARRA S.C.T.)
051	142.49	M3	ACABADO SOBRE CAMION DE VOLTEO DE 7 M3. KM. 2 AL 20 SOBRE TERRACERA (TABARRA S.C.T.)
052	142.49	M3	ACABADO SOBRE CAMION DE VOLTEO DE 7 M3. PRIMERA KM. SOBRE TERRACERA (TABARRA S.C.T.)
053	142.49	M3	SUMINISTRO, EXTRACCION Y CARGA DE MATERIAL GRAVA EN GRASA (MATERIAL L.A.B.) PARA COMPACTACION DE SUPERFICIE DE RODAMIENTO.
054	142.49	M3	TERACERIAS
055	3.00	PZA	SUMINISTRO E INSTALACION DE BROCOTES Y TAPAS DE PVC POLIURETANO (ISO TRAPICO PESADO) PARA ALICANTILLADO SANITARIO
056	15.00	PZA	MATERIALES NECESARIOS Y MANO DE OBRA PARA SU CORRECTA EJECUCION.
057	2.00	PZA	REPARACION DE TOMA DOMICILIARIA TIPO 4-C DE PLASTICO FLEXIBLE Y COBRE DE 1/2" DE Ø. INCLUYE: MANO DE OBRA Y ACABADO DE MATERIAL FUERA DEL AREA DE TRABAJO
058	1.00	PZA	LIMPIEZA Y DESAOLIVE DE POZO DE VISITA CON HERBAMIENTA MANUAL, INCLUYE: HERBAMIENTAS.
059	12.00	PZA	EXCAVACION, RELENO Y TODO LO NECESARIO PARA SU CORRECTA EJECUCION.
060	302.42	M3	REPARACION DE TIBRO EXISTENTE DE AGUA POTABLE DE 3" DE Ø. INCLUYE: CORPE DE REPARACION, EXCAVACION, RELENO Y TODO LO NECESARIO PARA SU CORRECTA EJECUCION.
061	15.00	PZA	TAPONES A BASE DE COSTALES DE NYLON RELENOS DE ARENA PARA EVITAR ESCORRIAMIENTO HASTA 15 CM. DE Ø INCLUYE: RESACA CON MORTERO CEMENTO-ARENA
062	15.00	PZA	EXCAVACION, EN CAMION VOLTEO, DESAGA A VOLTEO, "ZONA URBANA TRANSITO NORMAL." INCLUYE: CANCHA MECANICA
063	15.00	PZA	ACABADO A 2.00 MM DE MATERIALES PETROSOS, ARENA GRAVA, MATERIAL PRODUCTO DE LA CONCRETO F.C-100 KG/CM2, CON MARCO Y CONTRAMARCO, INCLUYE: HERBAMIENTA Y MANO DE OBRA
064	15.00	PZA	ASBESTO CON MEZCLA CEMENTO ARENA 1:5 APUNADO INTERIOR CON TAPA DE 5 CM DE ESPESOR CONCRETO F.C-100 KG/CM2, MARCO Y CONTRAMARCO, PLANTILLA DE 5 CM DE ESPESOR
065	15.00	PZA	REGISTRO SANITARIO DE 0.40 X 0.60 X 1.00 M DE PROFUNDIDAD CON BOCOR DE 10 X 20 X 40 HUECO
066	15.00	PZA	ARENA PROP. 1:5, INCLUYE: SUMINISTRO DE LOS MATERIALES, HERBAMIENTA Y MANO DE OBRA
067	15.00	PZA	INTERCONEXION DE DESCARGA DOMICILIARIA A REGISTRO Y RESACA CON MORTERO CEMENTO-

CONTRATO: CONT-MBA-R33-013/2017
 ACTA DE RECEPCION FISICA DE OBRA

H. AYUNTAMIENTO CONSTITUCIONAL		BALMANCEAN, TABASCO	
DIRECCIÓN DE OBRAS, ORDENAMIENTO TERRITORIAL Y SERVICIOS MUNICIPALES		2016-2018	
ACTA DE RECEPCION FISICA DE OBRA			
CONTRATO: CONT-MBA-R33-013/2017			
1.00	PZA	MANO DE OBRA, EQUIPO Y HERMANTELA.	1.00
18.00	PZA	MANO DE OBRA, EQUIPO Y HERMANTELA. ESCALONES DE VARIANTE DE 1/2" DE Ø SIN BOCAL, INCLUYE: MATERIALES, ACABOS, EXCAVACION, CONFIN, CON APALMADO ACABADO PULIDO, SOBRE PLANTILLA DE CONCRETO SIMPLE F=150 KG/CM2, CANTON, CON APALMADO ACABADO PULIDO, SOBRE PLANTILLA DE CONCRETO SIMPLE F=150 KG/CM2, ARENA PROP. 1:5, INCLUYE: SUMINISTRO DE LOS MATERIALES, HERMANTELA Y MANO DE OBRA.	18.00
18.00	PZA	REGISTRO SANITARIO DE 0.40 X 0.60 X 1.00 M DE PROFUNDIDAD CON BLOQUE DE 10 X 20 X 40 HUECO ASERTADO CON MEZCLA CEMENTO ARENA 1:5 APALMADO PULIDO INTERIOR CON TAPA DE 5 CM DE ESPESOR CON CONCRETO F=150 KG/CM2, MARCO Y CONTRAMARCO, PLANTILLA DE 5 CM DE ESPESOR CON CONCRETO F=100 KG/CM2, MARCO Y CONTRAMARCO, INCLUYE: HERMANTELA Y MANO DE OBRA.	18.00
179.87	M3	EXCAVACION, RELENO A VOLTEO, DESCARGA A VOLTEO, ZONA URBANA TRANSITO NORMAL, INCLUYE: CARGA MECANICA.	179.87
30.00	PZA	TAPONES A BASE DE COSTALES DE NYLON RELENOS DE ARENA PARA EVITAR ESCURRIMIENTO HASTA 15 CM DE Ø INCLUYE: RESANE CON MORTERO CEMENTO-ARENA.	30.00
0	PZA	REPARACION DE TUBO EXISTENTE DE AGUA POTABLE DE 3" DE Ø, INCLUYE: COPE DE REPARACION, EXCAVACION, RELENO Y TODO LO NECESARIO PARA SU CORRECTA EJECUCION.	0
4.00	PZA	LIMPIEZA Y DESARROJE DE POTO DE VISITA CON HERMANTELA MANUAL, INCLUYE: HERMANTELAS, MANO DE OBRA Y ACABOS DE MATERIAL FUERA DEL AREA DE TRABAJO.	4.00
10.00	PZA	REPARACION DE TOMA DOMICILIARIA TIPO 4-C DE PLASTICO FLEXIBLE Y COBRE DE 1/2" DE Ø, INCLUYE: MATERIALES NECESARIOS Y MANO DE OBRA PARA SU CORRECTA EJECUCION.	10.00
6.00	PZA	SUMINISTRO E INSTALACION DE BROCAS Y TAPAS DE PVC PULETENO (USO TRAZO PESADO) PARA ALICATADO SANITARIO.	6.00
TERMINACIONES			
299.67	M3	SUMINISTRO, EXTRACCION Y CARGA DE MATERIAL GRAVA EN GRETA (MATERIAL L.A.B.) PARA CONFORMACION DE SUPERFICIE DE RODAMIENTOS.	299.67
299.67	M3	ACABOS SOBRE CAMION DE VOLTEO DE 7 M3, PRIMER KM SOBRE TERRACERA TABASA S.C.T.I.	299.67
299.67	M3	ACABOS SOBRE CAMION DE VOLTEO DE 7 M3, KM. 2 AL 20 SOBRE TERRACERA TABASA S.C.T.I.	299.67
1,483.03	M3/KM	ACABOS SOBRE CAMION DE VOLTEO DE 7 M3, KM. 2 AL 20 SOBRE TERRACERA TABASA S.C.T.I.	1,483.03
5,873.40	M3/KM	ACABOS SOBRE CAMION DE VOLTEO DE 7 M3, KM. 2 AL 20 SOBRE PAVIMENTO TABASA S.C.T.I.	5,873.40
2974.13	M3/KM	ACABOS SOBRE CAMION DE VOLTEO DE 7 M3, KM. 21 EN ADELANTE SOBRE PAVIMENTO TABASA S.C.T.I.	2974.13
234.94	M3	EXTENSION DE MATERIALES FORMACION E INCORPORACION DE AGUA, COMPACTADO EN CAPAS DE 20 CM DE ESPESOR, AL 95% P.V.S.M., INCLUYE: MATERIALES, MANO DE OBRA, MAQUINARIA, P.U.O.T.	234.94
REHABILITACION DE DRENAJE SANITARIO EN CALLE BENITO JUAREZ DE LA COLONIA EL TIGRE, 270010074 - VI, EL TRIUNFO.			
PRELIMINARES			
109.02	M2	TRAZO Y VERIFICACION CON EQUIPO TOPOGRAFICO PARA ALICATADO SANITARIO, INCLUYE: DESCARGAS DOMICILIARIAS, REGISTROS DE LINEAS, EQUIPO, MATERIALES, MANO DE OBRA Y TODO LO NECESARIO PARA SU CORRECTA EJECUCION.	109.02
2.00	SONIDO	SONIDO PARA LOCALIZACION DE INSTALACIONES EXISTENTES (AGUA POTABLE, TELEFONOS, ETC.) INCLUYE: EQUIPO, HERMANTELA Y MANO DE OBRA.	2.00
EXCAVACIONES			
89.09	M3	EXCAVACION POR MEDIOS MECANICOS EN TERRENO TIPO II ZONA B EN CPA, HASTA UNA PROFUNDIDAD DE 0.00 A 0.00 M, INCLUYE: MANO DE OBRA, EQUIPO Y HERMANTELA.	89.09
40.24	M3	EXCAVACION POR MEDIOS MANUALES EN TERRENO TIPO II ZONA B EN CPA, HASTA UNA PROFUNDIDAD DE 0 A 2.00 M, INCLUYE: MANO DE OBRA, EQUIPO Y HERMANTELA.	40.24
0	HR	BOMBEO DE SUCION CON BOMBA AUTOCENTRANTE PROPELIDA DEL CONTRASTA DE 4" DE DIAMETRO Y MOTOR DE 12 H.P., INCLUYE: ACCESORIOS Y MANOBRAS DEL AREA DE TRABAJO.	0
10.90	M3	CAMA DE ARENA DE 0.10 M DE ESPESOR EN CPAS PARA TENDIDO DE TUBERIAS, INCLUYE: MATERIAL, MANO DE OBRA, HERMANTELA.	10.90
26.35	M3	ACOSTILLAMIENTO DE TUBERIAS, INCLUYE: MATERIALES, MANO DE OBRA, HERMANTELA, ACABOS Y DESPERDIO MEDIO COMPACTO, LINEA DE 8" (200 MM) DE PVC SANITARIO SERIE 30.	26.35
33.72	M3	RELENO EN ZANAS A VOLTEO CON MATERIAL PRODUCTO DE BANCO (MAYA EN GRETA, BANCO EL LIMON), COMPACTADA CON BALANINA NEUMATICA, INCLUYE: MATERIAL, MANO DE OBRA, HERMANTELA.	33.72
59.49	M3	RELENO CON MATERIAL PRODUCTO DE EXCAVACION EN CAPAS DE 20 CM DE ESPESOR, COMPACTADO A 90% P.F. CON COMPACTADOR TIPO BALANINA.	59.49

Y

5

01A	M	87.00	SUMINISTRO DE TUBERÍA DE PVC DE ALICANTABILIDAD SANTARNO SERIE 20 CON CORPE INTEGRAL DE 300 MM (12" DE DIÁMETRO).
01B	M	87.00	COLOCACIÓN DE TUBERÍA DE PVC DE ALICANTABILIDAD SANTARNO SERIE 20 CON CORPE INTEGRAL DE 300 MM (12" DE DIÁMETRO).
01C	M	87.00	LINEA DE 6" (150 MM) DE PVC SANTARNO SERIE 20
014	M	49.00	SUMINISTRO DE TUBERÍA DE PVC DE ALICANTABILIDAD SANTARNO SERIE 20 CON CORPE INTEGRAL DE 150 MM (6" DE DIÁMETRO).
015	M	49.00	COLOCACIÓN DE TUBERÍA DE PVC DE ALICANTABILIDAD SANTARNO SERIE 20 CON CORPE INTEGRAL DE 150 MM (6" DE DIÁMETRO).
01A	JGO	14.00	SUMINISTRO DE SILETA DE P.V.C. SERIE 20 DE 12" Ø CON SALIDA DE 6" Ø Y CODO DE PVC PARA ALICANTABILIDAD SANTARNO SERIE 20 A 45° X 6" Ø.
01B	JGO	14.00	COLOCACIÓN DE SILETA Y DE P.V.C. SERIE 20 DE 12" Ø CON SALIDA DE 6" Ø Y CODO DE P.V.C. PARA ALICANTABILIDAD SANTARNO SERIE 20 A 45° X 6" Ø.
01C	JGO	14.00	APERTURA DE BOCUTE EN POZO DE VISITA EXISTENTE PARA INSTALACIÓN DE TUBERÍAS DE PVC DE 8" DE Ø Y/O 18" DE Ø A PROFUNDIDAD VARIABLE. INCLUYE: RESANE CON MEZCLA CEMENTO ARENA PROP. 1:4; RETIRO DEL MATERIAL PRODUCIDO DE LA DEMOLICIÓN FUERA DE LA CERRA; HERMANENTA Y MANO DE OBRA.
01D	PZA	2.00	INTERCONEXIÓN DE ESCARBA DOMICILIARIA A REGISTRO Y RESANE CON MORTERO CEMENTO-ARENA PROP. 1:5. INCLUYE: SUMINISTRO DE LOS MATERIALES; HERMANENTA Y MANO DE OBRA.
01E	PZA	14.00	REGISTRO SANTARNO DE 0.40 X 0.60 X 1.00 M DE PROFUNDIDAD CON BLOQUE DE 10 X 20 X 40 HUECO ASENTADO CON MEZCLA CEMENTO ARENA 1:5 APILADO FUERA INTERIOR CON TAPA DE 5 CM DE ESPESOR CON CONCRETO F'0-150 KG/CM2, MARCO Y CONTRAMARCO, PLANTILLA DE 5 CM DE ESPESOR CONCRETO F'0-100 KG/CM2, CON MARCO Y CONTRAMARCO. INCLUYE: HERMANENTA Y MANO DE OBRA.
01F	PZA	14.00	ACABADO A 2.00 KM DE MATERIALES PÉTRICOS; ARENA URBANA PRODUCTO DE LA ESCARBA, EN CAMIÓN VOLTEO; DESCARGA A VOLTEO; ZONA URBANA PRODUCTO DE LA INCLUIRE: CARGA MECÁNICA.
02G	M3	56.70	TAPONES A BASE DE COSTALES DE NYLON RELLENOS DE ARENA PARA EVITAR ESCURRIMIENTO HASTA 15 CM. Ø INCLUYE: RESANE CON MORTERO CEMENTO-ARENA.
03H	PZA	10.00	REPARACIÓN DE TUBO EXISTENTE DE AGUA POTABLE DE 3" Ø. INCLUYE: CORPE DE REPARACIÓN, EXCAVACIÓN, RELLENO Y TODO LO NECESARIO PARA SU CORRECTA EJECUCIÓN.
03I	PZA	0	LIMPIEZA Y DESARROLLO DE POZO DE VISITA CON HERMANENTA MANUAL. INCLUYE: HERMANENTAS, MANO DE OBRA Y ACABADO DE MATERIAL FUERA DEL ÁREA DE TRABAJO.
03J	PZA	2.00	MATERIALES NECESARIOS Y MANO DE OBRA PARA SU CORRECTA EJECUCIÓN.
03K	PZA	14.00	REPARACIÓN DE TOMA DOMICILIARIA TIPO 4-C DE PLÁSTICO FLEXIBLE Y CORRE DE 1/2" DE Ø. INCLUYE: MATERIALES NECESARIOS Y MANO DE OBRA PARA SU CORRECTA EJECUCIÓN.
04	Y		TERRACERAS
04A	M3	114.19	SUMINISTRO, EXTRACCIÓN Y CARGA DE MATERIAL GRAVA EN OBRA (MATERIAL L.A.B.) PARA CONFORMACIÓN DE SUPERFICIE DE RODAJAMIENTO.
04B	M3	114.19	ACABADO SOBRE CAMIÓN DE VOLTEO DE 7 M3. PRIMERA K.M. SOBRE TERRACERA (TABARRA S.C.T.).
04C	M3/M	411.08	ACABADO SOBRE CAMIÓN DE VOLTEO DE 7 M3. K.M. 2 AL 20 SOBRE TERRACERA (TABARRA S.C.T.).
04D	M3/M	1,758.49	ACABADO SOBRE CAMIÓN DE VOLTEO DE 7 M3. K.M. 2 AL 20 SOBRE PAVIMENTO (TABARRA S.C.T.).
04E	M3/M	1,141.88	ACABADO SOBRE CAMIÓN DE VOLTEO DE 7 M3. K.M. 21 EN ADELANTE SOBRE PAVIMENTO (TABARRA S.C.T.).
04F	M3	91.35	EXTENDIDO DE MATERIALES FORMACIÓN E INCONFORMACIÓN DE AGUA, COMPACTADO EN CAPAS DE 20 CM. DE ESPESOR, AL 95% P.V.S.M., INCLUYE: MATERIALES, MANO DE OBRA, MAGUNARÍA, P.U.O.I.



H. AYUNTAMIENTO CONSTITUCIONAL
BALANCÁN, TABASCO



2016-2018
DIRECCIÓN DE OBRAS, ORDENAMIENTO TERRITORIAL Y
SERVICIOS MUNICIPALES

ACTA DE RECEPCION FISICA DE OBRA

CONTRATO: CONT-MBA-R33-013/2017

DATOS DEL CONTRATO

No. DE CONTRATO: CONT-MBA-R33-013/2017
FECHA DE INICIO: 03 DE MARZO DE 2017
FECHA DE TERMINACION: 01 DE MAYO DE 2017
PLAZO DE EJECUCION: 60 DIAS NATURALES
IMPORTE AUTORIZADO: \$ 2,199,896.49
IMPORTE CONTRATADO: \$ 2,166,277.41

FIANZAS

No. DE FIANZA DE CUMPLIMIENTO: 1785104
EMPRESA AFIANZADORA: ACE FIANZAS MONTERREY
FECHA DE EXPEDICION DE FIANZA: 24/02/2017

No. DE FIANZA DE ANTICIPO: 1785101
EMPRESA AFIANZADORA: ACE FIANZAS MONTERREY
FECHA DE EXPEDICION DE FIANZA: 24/02/2017

No. DE FIANZA DE VICOS OCULTOS: 1800983
EMPRESA AFIANZADORA: ACE FIANZAS MONTERREY
FECHA DE EXPEDICION DE FIANZA: 09/05/2017

PERIODO DE EJECUCION

FECHA REAL DE INICIO: 03 DE MARZO DE 2017
FECHA DE TERMINACION REAL: 01 DE MAYO DE 2017
IMPORTE CONTRATADO: \$ 2,166,277.41
IMPORTE REAL EJERCIDO: \$ 2,166,277.41



H. AYUNTAMIENTO CONSTITUCIONAL

BALANCAN, TABASCO

2016-2018

DIRECCIÓN DE OBRAS, ORDENAMIENTO TERRITORIAL Y SERVICIOS MUNICIPALES



ACTA DE RECEPCION FISICA DE OBRA

CONTRATO: CONT-MBA-R33-013/2017

RELACION DE ESTIMACIONES

ESTIMACIONES	IMPORTE CON IVA	AMORT. DEL ANTICIPO	ACUMULADO DEL ANTICIPO
ESTIMACION No. 1 (UNO) TRABAJOS EJECUTADOS	\$ 723,108.77	\$ 216,932.63	\$ 216,932.63
ESTIMACION 2 (DOS) TRABAJOS EJECUTADOS	\$ 311,065.69	\$ 93,319.71	\$ 310,252.34
ESTIMACION 3 (TRES) TRABAJOS EJECUTADOS	\$ 395,905.95	\$ 118,771.79	\$ 429,024.12
ESTIMACION 4 (CUATRO) TRABAJOS EJECUTADOS	\$ 593,875.21	\$ 178,162.56	\$ 607,186.69
ESTIMACION 5 (CINCO) CANT. ADIC. NO PREVISTAS EN EL C.D.C	\$ 103,812.11	\$ 31,143.63	\$ 638,330.32
ESTIMACION 6 (SEIS) CANTIDADES ADICIONALES	\$ 38,509.68	\$ 11,552.90	\$ 649,883.22
TOTAL ESTIMADO	\$ 2,166,277.41	\$ 649,883.22	

LA CONTRATISTA ENTREGA A ESTE H. AYUNTAMIENTO DE BALANCAN TABASCO LO SIGUIENTE:
 LAS PARTES QUE INTERVIENEN EN LA CELEBRACION DE LA PRESENTE ACTA DE RECEPCION FISICA DE LOS TRABAJOS, MANIFIESTAN QUE EN LA ELABORACION DE LA MISMA NO EXISTE DOLO, LESION, MALA FE, ERROR NI VICIO ALGUNO EN EL CONSENTIMIENTO QUE PUEDA INVALIDARLO; POR LO TANTO, RENUNCIAN A CUALQUIER ACCION QUE SEAN DERIVADA DE LO ANTERIOR Y QUE EL OBJETO DE LA MISMA, ES PARA DEJAR CONSTANCIA DE QUE LA OBRA ESTA TERMINADA CONFORME A LAS CONDICIONES ESTABLECIDAS EN EL CONTRATO.

LEIDA QUE FUE Y ENTERADAS LAS PARTES DEL CONTENIDO COMO, ALCANCES Y FUERZA LEGAL Y CON FUNDAMENTO EN EL ARTICULO 67 DE LA LEY DE OBRAS PUBLICAS Y SERVICIOS RELACIONADOS CON LA MISMA, DEL ESTADO DE TABASCO Y EL ARTICULO 135 DEL REGLAMENTO DE LA LEY DE OBRAS PUBLICAS Y SERVICIOS RELACIONADOS CON LA MISMA Y SE FIRMAN EN ORIGINAL EN VILLA EL TRIUNFO DEL MUNICIPIO DE BALANCAN ESTADO DE TABASCO A LOS 03 DIAS DEL MES DE MAYO DEL DOS MIL DIECISIETE.

 ARQ. CARLOTTA TERESA ROJAS CASTILLO
 RESIDENTE DE OBRA



 ING. JUAN PEREZ NARANJO
 SUPERINTENDENTE DE OBRA

C. OCTAVIO HERNANDEZ MOSQUEDA
 REPRESENTANTE LEGAL



**H. AYUNTAMIENTO CONSTITUCIONAL
DE BALANCAN TABASCO, TABASCO**

2016-2018

DIRECCIÓN DE OBRAS, ORDENAMIENTO TERRITORIAL Y
SERVICIOS MUNICIPALES



**ACTA DE FINIQUITO DEL CONTRATO
CONT-MBA-R33-013/2017**

EN LA CIUDAD DE BALANCAN, TABASCO SIENDO LAS 11:00 HORAS DEL DÍA 09 DE MAYO 2017, SE REUNIERON EN LAS OFICINAS DE LA DIRECCIÓN DE OBRAS, ORDENAMIENTO TERRITORIAL Y SERVICIOS MUNICIPALES DE BALANCAN TABASCO, LAS PERSONAS CUYO NOMBRE Y CARÁCTER CON QUE INTERVIENEN SE MENCIONAN A CONTINUACIÓN:

ING. RUBEN HERRERA ARIAS EN SU CARÁCTER DE DIRECTOR DE OBRAS, ORDENAMIENTO TERRITORIAL Y SERVICIOS MUNICIPALES DEL H. AYUNTAMIENTO; ARQ. MARIA TERESA ARIAS CASTILLO, EN SU CARÁCTER DE RESIDENTE DE OBRA DEL H. AYUNTAMIENTO; C. OCTAVIO RENE MATIAS MOSQUEDA EN SU CARÁCTER DE REPRESENTANTE LEGAL DE LA EMPRESA OREMA INDUSTRIAL SERVICES, S.A DE C.V.

PARA REALIZAR CON FUNDAMENTO EN LOS ARTÍCULOS 67 DE LA LEY DE OBRAS PUBLICAS Y SERVICIOS RELACIONADOS CON LAS MISMAS Y 135 DE SU REGLAMENTO, EL FINIQUITO DE LOS TRABAJOS QUE SE ESPECIFICAN A CONTINUACIÓN:

I.- DATOS GENERALES DEL CONTRATO.

No. DE CONTRATO:	CONT-MBA-R33-013/2017
FECHA DE FORMALIZACION:	24 DE FEBRERO DE 2017
OBJETO DEL CONTRATO:	OP029.-REHABILITACION DE DRENAJE SANITARIO EN LAS CALLES GUSTAVO DIAZ ORDAZ, REFORMA, IGUALA, IGNACIO ZARAGOZA Y CALLE BENITO JUAREZ.
MONTO AUTORIZADO:	\$2,199,886.49 (DOS MILLONES CIENTO NOVENTA Y NUEVE MIL OCHOCIENTOS OCHENTA Y SEIS PESOS 49/100 M.N.)
MONTO CONTRATADO:	\$2,166,277.41 (DOS MILLONES CIENTO SESENTA Y SEIS MIL DOSCIENTOS SETENTA Y SIETE PESOS 41/100 M.N.)
MONTO REAL EJERCIDO:	\$2,199,886.49 (DOS MILLONES CIENTO NOVENTA Y NUEVE MIL OCHOCIENTOS OCHENTA Y SEIS PESOS 49/100 M.N.)
PLAZO DE EJECUCION CONTRACTUAL:	60 DIAS NATURALES
FECHA DE INCIO SEGÚN CONTRATO:	03 DE MARZO DE 2017
FECHA DE TERMINACION SEGÚN CONTRATO:	01 DE MAYO DE 2017
FECHA REAL DE INICIO	03 DE MARZO DE 2017
FECHA REAL DE TERMINO	01 DE MAYO DE 2017

II.- RELACIÓN DE ESTIMACIONES

LAS ESTIMACIONES DE LOS TRABAJOS TOTALMENTE EJECUTADOS POR EL CONTRATISTA DE ACUERDO A LO ESTABLECIDO EN EL CONTRATO, APROBADAS Y PAGADAS POR H. AYUNTAMIENTO SON LAS QUE SE RELACIONAN A CONTINUACIÓN:

ESTIMACIONES	PERIODO QUE COMPRENDE			MONTO ESTIMADO	MONTO ACUMULADO
	FECHA INICIO	AL	FECHA FIN		
ESTIMACION No. 1 (UNO) TRABAJOS EJECUTADOS	03-mar-17	AL	15-mar-17	\$ 723,108.77	\$ 723,108.77
ESTIMACION No. 2 (DOS) TRABAJOS EJECUTADOS	16-mar-17	AL	30-mar-17	\$ 311,065.69	\$ 1,034,174.46
ESTIMACION 3 (TRES) TRABAJOS EJECUTADOS	01-abr-17	AL	15-abr-17	\$ 395,905.95	\$ 1,430,080.41
ESTIMACION No. 4 (CUATRO) TRABAJOS EJECUTADOS	16-abr-17	AL	01-may-17	\$ 593,875.21	\$ 2,023,955.62
ESTIMACION No. 5 (CINCO) CANTIDADES ADICIONALES	16-abr-17	AL	01-may-17	\$ 103,812.11	\$ 2,127,767.73
ESTIMACION No. 6 (SEIS) CONCEPTOS NO PREVISTOS (FINIQUITO)	16-abr-17	AL	01-may-17	\$ 38,509.68	\$ 2,166,277.41



**H. AYUNTAMIENTO CONSTITUCIONAL
DE BALANCAN TABASCO, TABASCO**

2016-2018

**DIRECCIÓN DE OBRAS, ORDENAMIENTO TERRITORIAL Y
SERVICIOS MUNICIPALES**



**ACTA DE FINIQUITO DEL CONTRATO
CONT-MBA-R33-013/2017**

III.- GARANTÍA DE DEFECTOS, VICIOS OCULTOS Y CUALQUIER OTRA RESPONSABILIDAD

DE CONFORMIDAD CON EL ARTICULO 67 DE LA LEY DE OBRAS PÚBLICAS Y SERVICIOS RELACIONADOS CON LAS MISMAS DEL ESTADO DE TABASCO, QUEDA VIGENTE DURANTE DOCE MESES CONTADOS A PARTIR DE LA FECHA DE RECEPCIÓN DE LOS TRABAJOS, ASENTADA EN EL ACTA DE ENTREGA-RECEPCIÓN FÍSICA DE ESTE CONTRATO, LA CALIDAD Y DE CUALQUIER OTRA RESPONSABILIDAD, EN QUE HUBIERE INCURRIDO EN SU EJECUCIÓN. LAS OBLIGACIONES DERIVADAS DE ESTA FIANZA SE EXTINGUIRÁN AUTOMÁTICAMENTE UNA VEZ TRASCURRIDO EL PLAZO PARA HACERLA EXIGIBLE, SIEMPRE Y CUANDO EL H. AYUNTAMIENTO NO HUBIERA PRESENTADO ANTE LA INSTITUCIÓN AFIANZADORA RECLAMACIÓN DEL PAGO.

POR SU PARTE EL REPRESENTANTE LEGAL C.OCTAVIO RENE MATIAS MOSQUEDA DE LA EMPRESA OREMA INDUSTRIAL SERVICES, S.A DE C.V. MANIFIESTA QUE NO TIENE RECLAMACIONES QUE HACE AL H. AYUNTAMIENTO, OTORGANDO EL MÁS AMPLIO FINIQUITO QUE EN DERECHO PROCEDA RESPECTO DEL CONTRATO NÚMERO CONT-MBA-R33-013/2017 ASÍ COMO EL RECIBO MÁS EFICAZ DEL MISMO, POR LO QUE NO SE RESERVA DERECHO DE EJERCER ACCIONES DE TIPO ADMINISTRATIVO, CIVIL, PENAL, MERCANTIL O DE CUALQUIER OTRA CONTRA EL H. AYUNTAMIENTO DE BALANCAN, TABASCO.

EL H. AYUNTAMIENTO DE BALANCAN Y EL CONTRATISTA MANIFIESTAN QUE NO EXISTEN OTROS ADEUDOS Y POR LO TANTO CONVIENEN EN QUE SE DAN POR TERMINADOS LOS DERECHOS Y OBLIGACIONES QUE GENERA EL CONTRATO, SIN DERECHO A ULTERIOR RECLAMACIÓN.

CON LO ANTERIOR, SE DA POR TERMINADA ESTA DILIGENCIA SIENDO LAS 12:00 HORAS DEL DÍA 09 DE DICIEMBRE 2017 DEL PRESENTE AÑO EN LA CIUDAD DE BALANCAN, TABASCO, LEVANTÁNDOSE LA PRESENTE ACTA, FIRMANDO AL CALCE LOS QUE EN ELLA INTERVINIERON.

POR EL H. AYUNTAMIENTO CONSTITUCIONAL DE BALANCAN

ING. RUBEN HERRERA ARIAS
DIRECTOR DE LA D.O.O.T.S.M.

ARQ. MARIA TERESA AREAS CASTILLO
RESIDENTE DE OBRAS

POR EL CONTRATISTA

C. OCTAVIO RENE MATIAS MOSQUEDA
REPRESENTANTE LEGAL

ING. JUAN SEREE SARANJO
SUPERINTENDENTE DE OBRA



H. AYUNTAMIENTO CONSTITUCIONAL

2016-2018

DIRECCIÓN DE OBRAS, ORDENAMIENTO TERRITORIAL Y
SERVICIOS MUNICIPALES



ACTA ADMINISTRATIVA DE EXTINCIÓN DE DERECHOS Y OBLIGACIONES DEL CONTRATO No. CONT-MBA-R33-013/2017

EN LA CIUDAD DE BALANCAN, TABASCO, SIENDO LAS 10:00 HORAS DEL DÍA 09 DE MAYO 2017, SE REUNIERON EN LAS OFICINAS DE LA DIRECCION DE OBRAS ORDENAMIENTO TERRITORIAL Y SERVICIOS MUNICIPALES DEL H. AYUNTAMIENTO DE BALANCAN UBICADAS EN CALLE MELCHOR OCAMPO S/N COL. CENTRO BALANCAN, TABASCO, LAS PERSONAS CUYOS NOMBRE Y CARÁCTER CON QUE INTERVIENEN SE MENCIONAN A CONTINUACIÓN:

ING. RUBEN HERRERA ARIAS EN SU CARÁCTER DE DIRECTOR DE OBRAS, ORDENAMIENTO TERRITORIAL Y SERVICIOS MUNICIPALES DEL H. AYUNTAMIENTO; ARQ. MARIA TERESA ARIAS CASTILLO, EN SU CARÁCTER DE RESIDENTE DE OBRA DEL H. AYUNTAMIENTO; C. OCTAVIO RENE MATIAS MOSQUEDA EN SU CARÁCTER DE REPRESENTANTE LEGAL DE LA EMPRESA OREMA INDUSTRIAL SERVICES, S.A DE C.V.

CON FUNDAMENTO EN LOS ARTÍCULOS 67 DE LA LEY DE OBRAS PÚBLICAS Y SERVICIOS RELACIONADOS CON LAS MISMAS Y 142 DE SU REGLAMENTO, PARA DAR POR EXTINGUIDOS LOS DERECHOS Y OBLIGACIONES DEL CONTRATO QUE SE ESPECIFICA A CONTINUACIÓN:

No. CONTRATO:	CONT-MBA-R33-013/2017
OBJETO DEL CONTRATO:	OP029-.REHABILITACION DE DRENAJE SANITARIO EN LAS CALLES GUSTAVO DIAZ ORDAZ, REFORMA, IGUALA, IGNACIO ZARAGOZA Y CALLE BENITO JUAREZ.

LAS ESTIMACIONES DE LOS CONCEPTOS QUE ESTABAN PENDIENTES DE PAGO, MISMAS QUE YA FUERON APROBADAS Y PAGADAS POR EL H. AYUNTAMIENTO DE BALANCAN SON LAS QUE SE RELACIONAN A CONTINUACION:

ESTIMACIONES	PERIODO QUE COMPRENDE			MONTO ESTIMADO	MONTO ACUMULADO
ESTIMACION No. 1 (UNO) TRABAJOS EJECUTADOS	03-mar-17	AL	15-mar-17	\$ 723,108.77	\$ 723,108.77
ESTIMACION No. 2 (DOS) TRABAJOS EJECUTADOS	16-mar-17	AL	30-mar-17	\$ 311,065.69	\$ 1,034,174.46
ESTIMACION 3 (TRES) TRABAJOS EJECUTADOS	01-abr-17	AL	15-abr-17	\$ 395,905.95	\$ 1,430,080.41
ESTIMACION No.4 (CUATRO) TRABAJOS EJECUTADOS	16-abr-17	AL	01-may-17	\$ 593,875.21	\$ 2,023,955.62
ESTIMACION No.5 (CINCO) CANTIDADES ADICIONALES	16-abr-17	AL	01-may-17	\$ 103,812.11	\$ 2,127,767.73
ESTIMACION No.6 (SEIS) CONCEPTOS NO PREVISTOS (FINIQUITO)	16-abr-17	AL	01-may-17	\$ 38,509.68	\$ 2,166,277.41

2



H. AYUNTAMIENTO CONSTITUCIONAL

HOJA: 2 DE 2

2016-2018

DIRECCIÓN DE OBRAS, ORDENAMIENTO TERRITORIAL Y
SERVICIOS MUNICIPALES



ACTA ADMINISTRATIVA DE EXTINCIÓN DE DERECHOS Y OBLIGACIONES DEL CONTRATO No. CONT-MBA-R33-013/2017

ASI MISMO, AMBAS PARTES MANIFIESTAN QUE NO EXISTEN ADEUDOS NI RECLAMACIONES QUE HACER, POR LO TANTO, SE DAN POR EXTINGUIDAS LAS OBLIGACIONES QUE GENERA EL CONTRATO, OTORGANDO EL MÁS AMPLIO FINIQUITO QUE EN DERECHO PROCEDA RESPECTO DEL CONTRATO NÚMERO CONT-MBA-R33-013/2017 ASÍ COMO EL RECIBO MAS EFICAZ DEL MISMO.

CON LO ANTERIOR, SE DA POR TERMINADA ESTA DILIGENCIA SIENDO LAS 11:00 HORAS DEL DÍA 09 DE MAYO DEL PRESENTE AÑO EN LA CIUDAD DE BALANCAN, TABASCO, LEVANTÁNDOSE LA PRESENTE ACTA, FIRMANDO AL CALCE LOS QUE EN ELLA INTERVINIERON.

POR EL H. AYUNTAMIENTO CONSTITUCIONAL DE BALANCAN, TABASCO.



ING. RUBÉN HERRERA ARIAS
DIRECTOR DE LA D.O.O.T.S.M.



ARQ. MARIA TERESA ARIAS CASTILLO
RESIDENTE DE OBRA

POR EL CONTRATISTA



C. OCTAVIO RENE PETIAS MOSQUEDA
REPRESENTANTE LEGAL



ING. JUAN PÉREZ NARANJO
SUPERINTENDENTE DE OBRA



SUPERVISION Y CONTROL DE CALIDAD DE OBRAS PARA LA CONSTRUCCIÓN ESTUDIOS DE MECÁNICA DE SUELOS, GEOTECNICOS Y DE PAVIMENTOS.

CARRETERA MUNICIPAL VILLAHERMOSA A TORNO LARGO KM 3.8 COL. LAS GAVIOTAS SUR, VILLAHERMOSA, CENTRO, TABASCO C.P. 86090 CEL.(044) 9931998029 CORREO ELECTRÓNICO: ingsyc@hotmail.com

INFORME DE COMPACTACION Y ESPESORES

FT-ING-COMP-001

INFORME DE COMPACTACION Y ESPESORES DE:		CAPA DE BASE HIDRAULICA DE 1 1/2" A FINOS
OBRA:	OP029.- REHABILITACIÓN DE DRENAJE SANITARIO EN LAS CALLES GUSTAVO DIAZ ORDAZ, REFORMA, IGUALA, IGNACIO ZARAGOZA Y CALLE BENITO JUAREZ LOCALIDAD: 270010074.- VILLA EL TRIUNFO MUNICIPIO: BALANCAN, TABASCO	CONTRATO No: : CON-MBA-R33-013/2017
TRAMO:	CALLE REFORMA	FECHA DE INFORME: 22 DE ABRIL DEL 2017
EMPRESA : OREMA INDUSTRIAL SERVICES S.A. DE C.V.		

REPORTE DE CAMPO No. <u>5</u>	COMPACTACION <input checked="" type="checkbox"/>	RECOMPACTACION <input type="checkbox"/>
GRADO DE COMPACTACION MINIMO ESPECIFICADO PARA LA CAPA ENSAYADA	95%	
ESPESOR DE PROYECTO ORIGINAL <u>15.00 cm</u>	ANCHO DE CORONA	VARIABLE

DEL KM 0+000.00 AL KM 0+044.50

No. DE CAPA	ESTACION	LADO	ESPESOR DE LA CAPA ENSAYADA	HUMEDAD%		PESO ESPECIFICO SECO Kg/m ³		% DE COMPACTACION
				DEL LUGAR	OPTIMA	DEL LUGAR	MAXIMO	
1	0+020	DER	15.00	7.30	7.60	1999	2100	95%
1	0+040	IZQ	15.00	7.30	7.60	2003	2100	95%



OBSERVACIONES Y RECOMENDACIONES:
 LAS CAPAS ENSAYADAS CUMPLEN CON LA COMPACTACION SE RECOMIENDA PROTEGER CON LA SIGUIENTE CAPA.
 REFERENCIAS NORMATIVAS: (AASHTO T 99-95) (AASHTO T 186-95) N-CMT-1.01, N-CMT-1.02, N-CMT-1-03

LABORATORISTA
LAB. JOSÉ JUAN ALVAREZ GARCÍA

Vo. Bo.
ING. CESAR AUGUSTO CUPIL OSORIO



**SUPERVISION Y CONTROL DE CALIDAD DE OBRAS PARA LA CONSTRUCCIÓN
ESTUDIOS DE MECÁNICA DE SUELOS, GEOTECNICOS Y DE PAVIMENTOS.**
CARRETERA MUNICIPAL VILLAHERMOSA A TORNO LARGO KM 3.8 COL. LAS GAVIOTAS SUR, VILLAHERMOSA, CENTRO,
TABASCO C.P. 86090 CEL.(044) 9931998029 CORREO ELECTRÓNICO: ingsyc@hotmail.com

INFORME DE COMPACTACION Y ESPEORES

FT-ING-COMP-001

INFORME DE COMPACTACION Y ESPEORES DE:		CAPA DE BASE HIDRAULICA DE 1 1/2" A FINOS
OBRA:	OP029.- REHABILITACIÓN DE DRENAJE SANITARIO EN LAS CALLES GUSTAVO DIAZ ORDAZ, REFORMA, IGJALA, IGNACIO ZARAGOZA Y CALLE BENITO JUAREZ LOCALIDAD: 270010074.- VILLA EL TRIUNFO MUNICIPIO: BALANCAN, TABASCO	CONTRATO No: : CON-MBA-R33-013/2017
TRAMO:	CALLE BENITO JUAREZ	FECHA DE INFORME: 25 DE ABRIL DEL 2017
EMPRESA : OREMA INDUSTRIAL SERVICES S.A. DE C.V.		
REPORTE DE CAMPO No.	6	COMPACTACION <input checked="" type="checkbox"/> RECOMPACTACION <input type="checkbox"/>
GRADO DE COMPACTACION MINIMO ESPECIFICADO PARA LA CAPA ENSAYADA		95%
ESPEOR DE PROYECTO ORIGINAL	15.00 cm	ANCHO DE CORONA VARIABLE

DEL KM 0+000.00 AL KM 0+087.00

No. DE CAPA	ESTACION	LADO	ESPEOR DE LA CAPA ENSAYADA	HUMEDAD%		PESO ESPECIFICO SECO Kg/m ³		% DE COMPACTACION
				DEL LUGAR	OPTIMA	DEL LUGAR	MAXIMO	
1	0+010	CEN	15.00	7.40	7.60	2020	2100	96%
1	0+040	DER	15.00	7.40	7.60	2001	2100	95%
1	0+060	IZQ	15.00	7.40	7.60	1991	2100	95%
---	---	---	---	---	---	---	---	---
---	---	---	---	---	---	---	---	---
---	---	---	---	---	---	---	---	---
---	---	---	---	---	---	---	---	---
---	---	---	---	---	---	---	---	---
---	---	---	---	---	---	---	---	---
---	---	---	---	---	---	---	---	---
---	---	---	---	---	---	---	---	---
---	---	---	---	---	---	---	---	---
---	---	---	---	---	---	---	---	---
---	---	---	---	---	---	---	---	---
---	---	---	---	---	---	---	---	---
---	---	---	---	---	---	---	---	---
---	---	---	---	---	---	---	---	---
---	---	---	---	---	---	---	---	---
---	---	---	---	---	---	---	---	---
---	---	---	---	---	---	---	---	---
---	---	---	---	---	---	---	---	---
---	---	---	---	---	---	---	---	---
---	---	---	---	---	---	---	---	---
---	---	---	---	---	---	---	---	---



OBSERVACIONES Y RECOMENDACIONES:
LAS CAPAS ENSAYADAS CUMPLEN CON LA COMPACTACION SE RECOMIENDA PROTEGER CON LA SIGUIENTE CAPA.
REFERENCIAS NORMATIVAS: (AASHTO T 99-95) (AASHTO T 186-95) N-CMT-1.01, N-CMT-1.02, N-CMT-1-03

LABORATORISTA

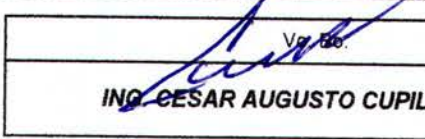
LAB. JOSÉ JUAN ALVAREZ GARCIA

ING. CESAR AUGUSTO CUPIL OSORIO



SUPERVISION Y CONTROL DE CALIDAD DE OBRAS PARA LA CONSTRUCCIÓN ESTUDIOS DE MECÁNICA DE SUELOS, GEOTECNICOS Y DE PAVIMENTOS.
 CARRETERA MUNICIPAL VILLAHERMOSA A TORNO LARGO KM 3.8 COL. LAS GAVIOTAS SUR, VILLAHERMOSA, CENTRO, TAJASCO C.P. 86090 CEL.(044) 9931998029 CORREO ELECTRÓNICO: ingsyc@hotmail.com

FT-ING-COMP-001

INFORME DE COMPACTACION Y ESPESORES

INFORME DE COMPACTACION Y ESPESORES DE:		CAPA DE BASE HIDRAULICA DE 1 1/2" A FINOS	
OBRA:	OP029.- REHABILITACION DE DRENAJE SANITARIO EN LAS CALLES GUSTAVO DIAZ ORDAZ, REFORMA, IGUALA, IGNACIO ZARAGOZA Y CALLE BENITO JUAREZ LOCALIDAD: 270010074.- VILLA EL TRIUNFO MUNICIPIO: BALANCAN, TABASCO	CONTRATO No:	: CON-MBA-R33-013/2017
TRAMO:	CALLE IGUALA	FECHA DE INFORME:	28 DE ABRIL DEL 2017
EMPRESA : OREMA INDUSTRIAL SERVICES S.A. DE C.V.			
REPORTE DE CAMPO No.	7	COMPACTACION	<input checked="" type="checkbox"/>
GRADO DE COMPACTACION MINIMO ESPECIFICADO PARA LA CAPA ENSAYADA			95%
ESPEJOR DE PROYECTO ORIGINAL	15.00 cm	ANCHO DE CORONA	VARIABLE

DEL KM 0+000.00 AL KM 0+107.80

No. DE CAPA	ESTACION	LADO	ESPEJOR DE LA CAPA ENSAYADA	HUMEDAD%		PESO ESPECIFICO SECO Kg/m ³		% DE COMPACTACION
				DEL LUGAR	OPTIMA	DEL LUGAR	MAXIMO	
1	0+020	CEN	15.00	7.50	7.60	2003	2100	95%
1	0+060	DER	15.00	7.50	7.60	2008	2100	96%
1	0+080	IZQ	15.00	7.50	7.60	2010	2100	96%
1	0+100	IZQ	15.00	7.50	7.60	2001	2100	95%
—	—	—	—	—	—	—	—	—
—	—	—	—	—	—	—	—	—
—	—	—	—	—	—	—	—	—
—	—	—	—	—	—	—	—	—
—	—	—	—	—	—	—	—	—
—	—	—	—	—	—	—	—	—
—	—	—	—	—	—	—	—	—
—	—	—	—	—	—	—	—	—
—	—	—	—	—	—	—	—	—
—	—	—	—	—	—	—	—	—
—	—	—	—	—	—	—	—	—
—	—	—	—	—	—	—	—	—
—	—	—	—	—	—	—	—	—
—	—	—	—	—	—	—	—	—
—	—	—	—	—	—	—	—	—
—	—	—	—	—	—	—	—	—
—	—	—	—	—	—	—	—	—
—	—	—	—	—	—	—	—	—
—	—	—	—	—	—	—	—	—



OBSERVACIONES Y RECOMENDACIONES:
 LAS CAPAS ENSAYADAS CUMPLEN CON LA COMPACTACION SE RECOMIENDA PROTEGER CON LA SIGUIENTE CAPA.
 REFERENCIAS NORMATIVAS: (AASHTO T 99-95) (AASHTO T 186-95) N-CMT-1.01, N-CMT-1.02, N-CMT-1-03

LABORATORISTA
LAB. JOSE JUAN ALVAREZ GARCIA

Vo. Bo
ING. CESAR AUGUSTO CUPIL OSORIO

SECRETARÍA DE EDUCACIÓN

DECLARACIÓN DE ANÁLISIS DE RIESGOS DE ACCIDENTES DE TRABAJO EN EL SERVICIO PÚBLICO

ELABORADA POR: [Nombre]

FECHA: [Fecha]

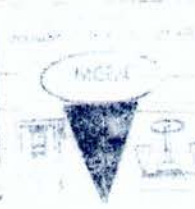

N.º	DESCRIPCIÓN DEL RIESGO	CAUSAS	EFFECTOS	SEVERIDAD	PROBABILIDAD	NIVEL DE RIESGO	ACCIONES CORRECTIVAS	RESPONSABLE	FECHA
1	Caídas	Superficie mojada	Lesiones físicas	Alta	Alta	Alta	Limpiar inmediatamente	[Nombre]	[Fecha]
2	Accidentes con herramientas	Falta de capacitación	Lesiones físicas	Alta	Alta	Alta	Capacitar al personal	[Nombre]	[Fecha]
3	Incendio	Falta de mantenimiento	Lesiones físicas y daños materiales	Alta	Baja	Alta	Mantenimiento preventivo	[Nombre]	[Fecha]
4	Enfermedades	Falta de higiene	Problemas de salud	Baja	Alta	Baja	Protocolos de higiene	[Nombre]	[Fecha]

Fecha de elaboración	Fecha de actualización	Nombre del responsable	Firma
----------------------	------------------------	------------------------	-------

DECLARACIÓN DE ANÁLISIS DE RIESGOS DE ACCIDENTES DE TRABAJO EN EL SERVICIO PÚBLICO

DECLARACIÓN DE ANÁLISIS DE RIESGOS DE ACCIDENTES DE TRABAJO EN EL SERVICIO PÚBLICO

DECLARACIÓN DE ANÁLISIS DE RIESGOS DE ACCIDENTES DE TRABAJO EN EL SERVICIO PÚBLICO

DECLARACIÓN DE ANÁLISIS DE RIESGOS DE ACCIDENTES DE TRABAJO EN EL SERVICIO PÚBLICO

DECLARACIÓN DE ANÁLISIS DE RIESGOS DE ACCIDENTES DE TRABAJO EN EL SERVICIO PÚBLICO

DECLARACIÓN DE ANÁLISIS DE RIESGOS DE ACCIDENTES DE TRABAJO EN EL SERVICIO PÚBLICO

DECLARACIÓN DE ANÁLISIS DE RIESGOS DE ACCIDENTES DE TRABAJO EN EL SERVICIO PÚBLICO

DECLARACIÓN DE ANÁLISIS DE RIESGOS DE ACCIDENTES DE TRABAJO EN EL SERVICIO PÚBLICO

FECHA: [Fecha]



DECLARACIÓN DE ANÁLISIS DE RIESGOS DE ACCIDENTES DE TRABAJO EN EL SERVICIO PÚBLICO

DECLARACIÓN DE ANÁLISIS DE RIESGOS DE ACCIDENTES DE TRABAJO EN EL SERVICIO PÚBLICO

DECLARACIÓN DE ANÁLISIS DE RIESGOS DE ACCIDENTES DE TRABAJO EN EL SERVICIO PÚBLICO

DECLARACIÓN DE ANÁLISIS DE RIESGOS DE ACCIDENTES DE TRABAJO EN EL SERVICIO PÚBLICO



SUPERVISION Y CONTROL DE CALIDAD DE OBRAS PARA LA CONSTRUCCIÓN ESTUDIOS DE MECÁNICA DE SUELOS, GEOTECNICOS Y DE PAVIMENTOS.

CARRETERA MUNICIPAL VILLAHERMOSA A TORNO LARGO KM 3.8 COL. LAS GAVIOTAS SUR, VILLAHERMOSA, CENTRO, TABASCO C.P. 86090 CEL.(044) 9931998029 CORREO ELECTRÓNICO: ingsyc@hotmail.com

INFORME DE ENSAYES DE CONCRETO HIDRAULICO

FT-ING-CH-001

OBRA Y LOCALIZACIÓN:	OP029.- REHABILITACIÓN DE DRENAJE SANITARIO EN LAS CALLES GUSTAVO DIAZ ORDAZ REFORMA, IGUALA, IGNACIO ZARAGOZA Y CALLE BENITO JUAREZ LOCALIDAD: 270010074.- VILLA EL TRIUNFO MUNICIPIO: BALANCAN, TABASCO	CONTRATO No.:	CON-MBA-R33-013/2017
		ESTIMACIÓN No.:	
TRAMO:	CALLE DIAZ ORDAZ ENTRE CALLE REFORMA Y CARLOS A. MADRAZO	FECHA DE INFORME:	6 de abril de 2017

IDENTIFICACION	TOMADA DE:	PAVIMENTO HIDRAULICO	
	MUESTRA No.	3	
	ENSAYE No.	3	
DATOS PREVIOS	Proporcionalamiento: f'c (kg/cm²)	200	
	No. Rev. Proyecto, cm.	10±2	
	De fecha: Cemento, Marca y Tipo		
	Consumo Cemento		
	Adicionante, marca y tipo: Cantidad Prov. Finalidad		
DATOS DE LA OBRA	Cemento: Marca y Tipo	HOLCIM FUERTE PORTLAND GRIS CPC- 30R	
	Consumo		
	Adicionante, Marca y Tipo: Cantidad Usada Finalidad		
	Equipo de Mezclado y su Capacidad	REVOLVEDORA MECANICA CAPACIDAD DE UN SACO	
	Tipo de Vibrador Utilizado	DE INMERSIÓN	
	Agua, Consumo por Saco		
	Revenimiento, cm.	12	
DATOS DEL ESPECIMENS	Diametro, cm.	15	
	Seccion cm²	176.7	
	Fecha de Colado	9 de marzo de 2017	
	Fecha de Ruptura	6 de abril de 2017	
	Edad, Dias	28	
DATOS DEL ENSAYE	Tipo de prueba	COMPRESION SIMPLE	
	Procedimiento de Curado	INMERSIÓN EN AGUA	
	Carga de Ruptura kg.	35,900	
	Resistencia, kg/cm²	203.2	
	% de la Resistencia Proyecto	101.6	

OBSERVACIONES Y RECOMENDACIONES :

EL ESPECIMEN ENSAYADO A LA COMPRESION SIMPLE EN LA EDAD DE 28 DIAS CUMPLE CON LA RESISTENCIA DEL PROYECTO.

(Procedimientos en base a normas mexicanas vigentes: NMX-C-156-ONNCCE-2010, NMX-C-156-ONNCCE-2004, NMX-C-160-ONNCCE-2004, NMX-C-161-ONNCCE-1997, NMX-C-109-ONNCCE-2004, NMX-C-083-ONNCCE-2002, NMX-C-036-ONNCCE-2004)

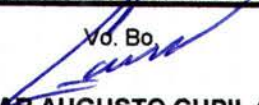
 LAB. JOSE JUAN ALVAREZ GARCIA	 ING. CESAR AUGUSTO CUPIL OSORIO
---	---

INSTITUTO VENEZOLANO DE INVESTIGACIONES CIENTÍFICAS Y TECNOLÓGICAS (IVIC)

OBSERVACIONES Y RECOMENDACIONES

DATOS DEL ENVASE	Tipo de empaque		100%
	Material de empaque		
DATOS DEL PRODUCTO	Marca		
	Descripción del producto		
DATOS DE LA PRUEBA	Temperatura ambiente		
	Humedad ambiente		
DATOS DE LA MUESTRA	Identificación		
	Fecha de recepción		
DATOS DE LA PRUEBA	Procedimiento		
	Equipos utilizados		
DATOS DE LA PRUEBA	Resultados		
	Observaciones		
DATOS DE LA PRUEBA	Fecha de emisión		
	Emisor		

FECHA DE EMISIÓN	FECHA DE RECEPCIÓN	FECHA DE INFORME

INSTITUTO VENEZOLANO DE INVESTIGACIONES CIENTÍFICAS Y TECNOLÓGICAS (IVIC)

LABORATORIO DE MATERIALES





SUPERVISION Y CONTROL DE CALIDAD DE OBRAS PARA LA CONSTRUCCIÓN ESTUDIOS DE MECÁNICA DE SUELOS, GEOTECNICOS Y DE PAVIMENTOS.

CARRETERA MUNICIPAL VILLAHERMOSA A TORNO LARGO KM 3.8 COL. LAS GAVIOTAS SUR, VILLAHERMOSA, CENTRO, TABASCO C.P. 86090 CEL.(044) 9931998029 CORREO ELECTRÓNICO: ingsyc@hotmail.com

INFORME DE ENSAYES DE CONCRETO HIDRAULICO

FT-ING-CH-001

OBRA Y LOCALIZACIÓN:	OP029.- REHABILITACIÓN DE DRENAJE SANITARIO EN LAS CALLES GUSTAVO DIAZ ORDAZ, REFORMA, IGUALA, IGNACIO ZARAGOZA Y CALLE BENITO JUAREZ LOCALIDAD: 270010074.- VILLA EL TRIUNFO MUNICIPIO: BALANCAN, TABASCO	CONTRATO No.:	CON-MBA-R33-013/2017
		ESTIMACIÓN No.:	
TRAMO:	CALLE DIAZ ORDAZ ENTRE GREGORIO MENDEZ Y CALLE REFORMA	FECHA DE INFORME:	5 de abril de 2017

IDENTIFICACION	TOMADA DE:	PAVIMENTO HIDRAULICO
	MUESTRA No.	2
	ENSAYE No.	3
DATOS PREVIOS	Proporcionaliento: f'c (kg/cm²)	200
	No. Rev. Proyecto, cm.	10±2
	De fecha: Cemento, Marca y Tipo	
	Consumo Cemento	
DATOS DE LA OBRA	Adicionante, marca y tipo: Cantidad Prov. Finalidad	
	Cemento: Marca y Tipo	HOLCIM FUERTE PORTLAND GRIS CPC- 30R
	Consumo	
	Adicionante, Marca y Tipo: Cantidad Usada Finalidad	
	Equipo de Mezclado y su Capacidad	REVOLVEDORA MECANICA CAPACIDAD DE UN SACO
	Tipo de Vibrador Utilizado	DE INMERSION
	Agua, Consumo por Saco	
DATOS DEL ESPECIMENS	Revenimiento, cm.	11
	Diametro, cm.	15
	Seccion cm²	176.7
	Fecha de Colado	8 de marzo de 2017
	Fecha de Ruptura	5 de abril de 2017
	Edad, Dias	28
DATOS DEL ENSAYE	Tipo de prueba	COMPRESION SIMPLE
	Procedimiento de Curado	INMERSION EN AGUA
	Carga de Ruptura kg.	35,820
	Resistencia, kg/cm²	202.7
	% de la Resistencia Proyecto	101.4



OBSERVACIONES Y RECOMENDACIONES :
 EL ESPECIMEN ENSAYADO A LA COMPRESION SIMPLE EN LA EDAD DE 28 DIAS CUMPLE CON LA RESISTENCIA DEL PROYECTO.

(Procedimientos en base a normas mexicanas vigentes: NMX-C-156-ONNCCE-2010, NMX-C-156-ONNCCE-2004, NMX-C-160-ONNCCE-2004, NMX-C-161-ONNCCE-1997, NMX-C-109-ONNCCE-2004, NMX-C-083-ONNCCE-2002, NMX-C-036-ONNCCE-2004)

 LAB. JOSE JUAN ALVAREZ GARCIA	 ING. CESAR AUGUSTO CUPIL OSORIO
--	--

PROYECTO DE LEY DE REGULACIÓN DEL EJERCICIO DE LA PROFESIÓN DE PSICÓLOGO EN CUBA

CAPÍTULO	ARTÍCULO	CONTENIDO
I	1	Objeto de la Ley
	2	Ámbito de aplicación
	3	Definiciones
	4	Principios
	5	Finalidad
II	6	Requisitos de formación
	7	Requisitos de experiencia
	8	Requisitos de titulación
	9	Requisitos de idoneidad
	10	Requisitos de aptitud
III	11	Procedimiento de inscripción
	12	Procedimiento de actualización
	13	Procedimiento de cancelación
	14	Procedimiento de reingreso
	15	Procedimiento de suspensión
IV	16	Procedimiento de denuncia
	17	Procedimiento de sanción
	18	Procedimiento de apelación
	19	Procedimiento de recurso de amparo
	20	Procedimiento de recurso de casación
V	21	Disposiciones finales
	22	Disposiciones transitorias
	23	Disposiciones derogatorias

El presente Proyecto de Ley tiene por objeto regular el ejercicio de la profesión de psicólogo en Cuba, estableciendo los requisitos de formación, experiencia, titulación e idoneidad que deben cumplir los profesionales de esta profesión para poder ejercer sus funciones en el territorio nacional.

EXPOSICIÓN DE MOTIVOS

La Ley de Regulación del Ejercicio de la Profesión de Psicólogo en Cuba es necesaria para garantizar la calidad de los servicios psicológicos que se prestan en el país, así como para proteger los intereses de la población que depende de estos servicios. La Ley establece los requisitos de formación, experiencia, titulación e idoneidad que deben cumplir los profesionales de esta profesión para poder ejercer sus funciones en el territorio nacional.



SUPERVISION Y CONTROL DE CALIDAD DE OBRAS PARA LA CONSTRUCCIÓN ESTUDIOS DE MECÁNICA DE SUELOS, GEOTECNICOS Y DE PAVIMENTOS.

CARRETERA MUNICIPAL VILLAHERMOSA A TORNO LARGO KM 3.8 COL. LAS GAVIOTAS SUR, VILLAHERMOSA, CENTRO, TABASCO C.P. 86090 CEL.(044) 9931998029 CORREO ELECTRÓNICO: ingsyc@hotmail.com

INFORME DE ENSAYES DE CONCRETO HIDRAULICO

FT-ING-CH-001

OBRA Y LOCALIZACIÓN:	OP029.- REHABILITACIÓN DE DRENAJE SANITARIO EN LAS CALLES GUSTAVO DIAZ ORDAZ, REFORMA IGUALA, IGNACIO ZARAGOZA Y CALLE BENITO JUAREZ LOCALIDAD 270010074.- VILLA EL TRIUNFO MUNICIPIO: BALANCAN, TABASCO	CONTRATO No.:	CON-MBA-R33-013/2017
		ESTIMACIÓN No.:	
TRAMO:	CALLE DIAZ ORDAZ ENTRE 16 DE SEPTIEMBRE Y GREGORIO MENDEZ	FECHA DE INFORME:	4 de abril de 2017

IDENTIFICACION	TOMADA DE:	PAVIMENTO HIDRAULICO
	MUESTRA No.	1
	ENSAYE No.	3
DATOS PREVIOS	Proporciónamiento: f'c (kg/cm²)	200
	No. Rev. Proyecto, cm.	10±2
	De fecha: Cemento, Marca y Tipo	
	Consumo Cemento	
	Adicionante, marca y tipo: Cantidad Prov. Finalidad	
DATOS DE LA OBRA	Cemento: Marca y Tipo	HOLCIM FUERTE PORTLAND GRIS CPC- 30R
	Consumo	
	Adicionante, Marca y Tipo: Cantidad Usada	
	Finalidad	
	Equipo de Mezclado y su Capacidad	REVOLVEDORA MECANICA CAPACIDAD DE UN SACO
	Tipo de Vibrador Utilizado	DE INMERSIÓN
DATOS DEL ESPECIMENS	Agua, Consumo por Saco	
	Revenimiento, cm.	12
	Diametro, cm.	15
	Sección cm²	176.7
	Fecha de Colado	7 de marzo de 2017
DATOS DEL ENSAYE	Fecha de Ruptura	4 de abril de 2017
	Edad, Dias	28
	Tipo de prueba	COMPRESION SIMPLE
	Procedimiento de Curado	INMERSIÓN EN AGUA
	Carga de Ruptura kg.	36,280
Resistencia, kg/cm²	205.3	
% de la Resistencia Proyecto	102.7	

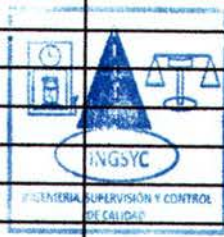

OBSERVACIONES Y RECOMENDACIONES :
 EL ESPECIMEN ENSAYADO A LA COMPRESION SIMPLE EN LA EDAD DE 28 DIAS CUMPLE CON LA RESISTENCIA DEL PROYECTO.

(Procedimientos en base a normas mexicanas vigentes: NMX-C-156-ONNCCE-2010, NMX-C-156-ONNCCE-2004, NMX-C-160-ONNCCE-2004, NMX-C-161-ONNCCE-1997, NMX-C-109-ONNCCE-2004, NMX-C-083-ONNCCE-2002, NMX-C-036-ONNCCE-2004)

 LAB. JOSÉ JUAN ALVAREZ GARCÍA	Vp. Bo.  ING. CESAR AUGUSTO CUPIL OSORIO
---	---



REMA INDUSTRIAL SERVICIOS SA DE CV

OIS-120322-JH9

HERMENEGILDO GALEANA MZ3 LT 21 COL. MIGUEL HIDALGO CP. 86128

DEPENDENCIA: H. AYUNTAMIENTO CONSTITUCIONAL DE BALANCAN, TABASCO.

LICITACION No.: MBA-DOOTSM-R33-004/2017

OBRA: OP029.- REHABILITACION DE DRENAJE SANITARIO EN LAS CALLES GUSTAVO DIAZ ORDAZ, REFORMA, IGUALA, IGNACIO ZARAGOZA Y CALLE BENITO JUAREZ.

LOCALIDAD: 270010074 VI. EL TRIUNFO

FECHA DE INICIO: 03 MARZO 2017
FECHA TERMINACIÓN: 01 MAYO 2017
PLAZO EJECUCIÓN: 60 DIAS CALENDARIO

BALANCAN, TAB., 10 DE MAYO DEL 2017.

ANEXO 12E.- PROGRAMA DE EROGACIONES DE EJECUCIÓN GENERAL DE LOS TRABAJOS

Clave	CONCEPTOS	IMPORTE	Marzo		Abril		Mayo	
			01-15	16-31	01-15	16-30	01-15	16-31
	OP029.- REHABILITACION DE DRENAJE SANITARIO EN LAS CALLES GUSTAVO DIAZ ORDAZ, REFORMA, IGUALA, IGNACIO ZARAGOZA Y CALLE BENITO JUAREZ.							
	REHABILITACION DE DRENAJE SANITARIO EN CALLE GUSTAVO DIAZ ORDAZ DE LA COLONIA GREGORIO MENDEZ. 270010074.- VI. EL TRIUNFO.							
	LETRERO ALUSIVO A LA OBRA							
*TEMP12	CONSTRUCCION DE LETRERO ALUSIVO A LA OBRA, MEDIDAS DE 2.44 M X 1.22 M A BASE DE ESTRUCTURA METÁLICA CON VERTICALES Y HORIZONTALES DE PTR DE 2" GALVANIZADO CAL. 16, REFUERZOS CENTRALES DE PTR DE 1" GALVANIZADO CAL. 16, LAMINA NEGRA CAL. 22, INCLUYE: EXCAVACIÓN HASTA UN METRO DE PROFUNDIDAD Y DADO DE CONCRETO F'c= 150 KG/CM2 DE 30 X 30 X 60 CM PARA EMPOTRAR MARCO METÁLICO, APLICACIÓN DE PRIMARIO ROJO ÓXIDO Y ESMALTE A DOS MANOS EN ESTRUCTURA Y LAMINA, HERRAMIENTA Y MANO DE OBRA.	\$5,386.64	\$5,386.64					
	PRELIMINARES							
001	TRAZO Y NIVELACIÓN CON EQUIPO TOPOGRÁFICO PARA ALCANTARILLADO SANITARIO, INCLUYE: DESCARGAS DOMICILIARIAS, REGISTROS DE LÍNEAS, EQUIPO, MATERIALES, MANO DE OBRA Y TODO LO NECESARIO PARA SU CORRECTA EJECUCIÓN	\$0.00						
*TEMP5	TRAZO Y CORTE CON CORTADORA DE DISCO EN PAVIMENTO HIDRÁULICO, INCLUYE CORTE HASTA LA PROFUNDIDAD NECESARIA, EQUIPO, MATERIAL COMO DISCO Y AGUA, ASÍ COMO MANO DE OBRA.	\$31,019.47	\$31,019.47					
*TEMP6	RUPTURA Y DEMOLICIÓN DE:PAVIMENTO HIDRÁULICO, INCLUYE LA REMOCIÓN DEL MATERIAL PRODUCTO DE LA	\$29,932.19	\$29,932.19					

OCTAVIO RENÉ MATÍAS MOSQUEDA
REPRESENTANTE LEGAL



REMA INDUSTRIAL SERVICIOS SA DE CV
01S-120322-JH9

HERMENEGILDO GALEANA MZ 3 LT 21 COL. MIGUEL HIDALGO CP. 86128

DEPENDENCIA: H. AYUNTAMIENTO CONSTITUCIONAL DE BALANCAN, TABASCO.

LICITACION No.: MBA-DOOTSM-R33-004/2017

OBRA: OP029.- REHABILITACION DE DRENAJE SANITARIO EN LAS CALLES GUSTAVO DIAZ ORDAZ, REFORMA, IGUALA, IGNACIO ZARAGOZA Y CALLE BENITO JUAREZ.

LOCALIDAD: 270010074 VI. EL TRIUNFO

FECHA DE INICIO: 03 MARZO 2017
FECHA TERMINACIÓN: 01 MAYO 2017
PLAZO EJECUCIÓN: 60 DIAS CALENDARIO

BALANCAN, TAB., 10 DE MAYO DEL 2017.

ANEXO 12E.- PROGRAMA DE EROGACIONES DE EJECUCIÓN GENERAL DE LOS TRABAJOS

Clave	CONCEPTOS	IMPORTE	Marzo	Abril		Mayo	
			01-15	16-31	01-15	16-30	01-15
	DEMOLICIÓN, HERRAMIENTA, MANO DE OBRA, CARGA, DESCARGA Y ACARREO DEL MATERIAL FUERA DE LA OBRA.						
SOND	SONDEO PARA LOCALIZACIÓN DE INSTALACIONES EXISTENTES (AGUA POTABLE, TELÉFONOS, ETC.) INCLUYE: EQUIPO, HERRAMIENTA Y MANO DE OBRA.	\$17,652.44	\$17,652.44				
	EXCAVACIONES						
*TEMP1	EXCAVACIÓN POR MEDIOS MECÁNICOS EN TERRENO TIPO II ZONA B EN CEPA, HASTA UNA PROFUNDIDAD DE 0.00 A 4.00 M, INCLUYE: MANO DE OBRA, EQUIPO Y HERRAMIENTA.	\$21,015.36	\$21,015.36				
004	EXCAVACIÓN POR MEDIOS MANUALES EN TERRENO TIPO II ZONA B EN CEPA, HASTA UNA PROFUNDIDAD DE 0 A 2.00 M, INCLUYE: MANO DE OBRA, EQUIPO Y HERRAMIENTA.	\$8,325.42	\$8,325.42				
*TEMP2	BOMBEO DE SUCCIÓN CON BOMBA AUTOCEBANTE PROPIEDAD DEL CONTRATISTA DE 4" DE DIÁMETRO Y MOTOR DE 12 H.P., INCLUYE: ACCESORIOS Y MANIOBRAS DEL ÁREA DE TRABAJO.	\$3,151.25	\$3,151.25				
009	CAMA DE ARENA DE 0.10 M DE ESPESOR EN CEPAS PARA TENDIDO DE TUBERÍAS, INCLUYE: MATERIAL, MANO DE OBRA, HERRAMIENTA.	\$13,896.79	\$13,896.79				
9.1	ACOSTILLAMIENTO DE TUBERIAS, INCLUYE: MATERIALES, MANO DE OBRA, HERRAMIENTA, ACARREOS Y DESPERDICIO MEDIDO COMPACTO. LINEA DE 8" (200 MM) DE PVC SANITARIO SERIE 20	\$22,925.68	\$22,925.68				
*TEMP3	RELLENO EN ZANJAS A VOLTEO CON MATERIAL PRODUCTO DE BANCO (GRAVA EN GREÑA, BANCO EL LIMON), COMPACTADA CON BAILARINA NEUMÁTICA, INCLUYE: MATERIAL, MANO DE OBRA, HERRAMIENTA.	\$31,439.80	\$31,439.80				

OCTAVIO RENÉ MATIAS MOSQUEDA
REPRESENTANTE LEGAL



REMA INDUSTRIAL SERVICIOS SA DE CV
OIS-120322-JH9

HERMENEGILDO GALEANA MZ3 LT 21 COL. MIGUEL HIDALGO CP. 86128

DEPENDENCIA: H. AYUNTAMIENTO CONSTITUCIONAL DE BALANCAN, TABASCO.

LICITACION No.: MBA-DOOTSM-R33-004/2017

OBRA: OP029.- REHABILITACION DE DRENAJE SANITARIO EN LAS CALLES GUSTAVO DIAZ ORDAZ REFORMA. IGUALA. IGNACIO ZARAGOZA Y CALLE BENITO JUAREZ.

LOCALIDAD: 270010074 VI. EL TRIUNFO

FECHA DE INICIO: 03 MARZO 2017
FECHA TERMINACIÓN: 01 MAYO 2017
PLAZO EJECUCIÓN: 60 DIAS CALENDARIO

BALANCAN, TAB., 10 DE MAYO DEL 2017.

ANEXO 12E.- PROGRAMA DE EROGACIONES DE EJECUCIÓN GENERAL DE LOS TRABAJOS

Clave	CONCEPTOS	IMPORTE	Marzo 01-15	16-31	Abril 01-15	16-30	Mayo 01-15	16-31
008	RELLENO CON MATERIAL PRODUCTO DE EXCAVACIÓN EN CAPAS DE 20 CM DE ESPESOR, COMPACTADO A 90% P.P.S CON COMPACTADOR TIPO BAILARINA LINEA DE 8" (200 MM) DE PVC SANITARIO SERIE 20	\$12,983.59	\$12,983.59					
012	SUMINISTRO DE TUBERÍA DE PVC DE ALCANTARILLADO SANITARIO SERIE 20 CON COPLE INTEGRAL DE 200 MM (8") DE DIÁMETRO.	\$92,911.27	\$92,911.27					
013	COLOCACIÓN DE TUBERÍA DE PVC DE ALCANTARILLADO SANITARIO SERIE 20 CON COPLE INTEGRAL DE 200 MM (8") DE DIÁMETRO. DESCARGAS DE 6"	\$10,542.81	\$10,542.81					
014	SUMINISTRO DE TUBERÍA DE PVC DE ALCANTARILLADO SANITARIO SERIE 20 CON COPLE INTEGRAL DE 150 MM (6") DE DIÁMETRO.	\$19,907.51	\$19,907.51					
015	COLOCACIÓN DE TUBERÍA DE PVC DE ALCANTARILLADO SANITARIO SERIE 20 CON COPLE INTEGRAL DE 150 MM (6") DE DIÁMETRO.	\$3,077.70	\$3,077.70					
016	SUMINISTRO DE SILLETA Y DE P.V.C. SERIE 20 DE 8" Ø CON SALIDA DE 6" Ø Y CODO DE PVC PARA ALCANTARILLADO SANITARIO SERIE 20 A 45° X 6" Ø	\$15,364.75	\$15,364.75					
017	COLOCACIÓN DE SILLETA Y DE P.V.C. SERIE 20 DE 8" Ø CON SALIDA DE 6" Ø Y CODO DE P.V.C. PARA ALCANTARILLADO SANITARIO SERIE DE 20 A 45° X 6" DE Ø	\$3,287.50	\$3,287.50					
*TEMP7	APERTURA DE BOQUETE EN POZO DE VISITA EXISTENTE PARA INSTALACIÓN DE TUBERÍAS DE PVC DE 8" DE Ø Y/O 18" DE Ø, A PROFUNDIDAD VARIABLE, INCLUYE: RESANE CON MEZCLA CEMENTO ARENA PROP. 1:4, RETIRO DEL MATERIAL	\$3,450.70	\$3,450.70					

OCTAVIO RENE MATIAS MOSQUEDA
REPRESENTANTE LEGAL



REMA INDUSTRIAL SERVICIOS SA DE CV

OIS-120322-JH9

HERMENEGILDO GALEANA MZ 3 LT 21 COL. MIGUEL HIDALGO CP. 86128

DEPENDENCIA: H. AYUNTAMIENTO CONSTITUCIONAL DE BALANCAN, TABASCO.

LICITACION No.: MBA-DOOTSM-R33-004/2017

OBRA: OP029.- REHABILITACION DE DRENAJE SANITARIO EN LAS CALLES GUSTAVO DIAZ ORDAZ, REFORMA, IGUALA, IGNACIO ZARAGOZA Y CALLE BENITO JUAREZ.

LOCALIDAD: 270010074 VI. EL TRIUNFO

FECHA DE INICIO: 03 MARZO 2017
FECHA TERMINACIÓN: 01 MAYO 2017
PLAZO EJECUCIÓN: 60 DIAS CALENDARIO

BALANCAN, TAB., 10 DE MAYO DEL 2017.

ANEXO 12E.- PROGRAMA DE EROGACIONES DE EJECUCIÓN GENERAL DE LOS TRABAJOS

Clave	CONCEPTOS	IMPORTES	Marzo	Abril		Mayo	
			01-15	16-31	01-15	16-30	01-15
	PRODUCTO DE LA DEMOLICIÓN FUERA DE LA GEPA, HERRAMIENTA Y MANO DE OBRA						
019	POZO DE VISITA TIPO COMUN HECHO A BASE DE BLOCK COLA DE PATO CONICO 60 A 120 CM DE -1.25 M. PROF JUNTEADO CON MORTERO CEMENTO - ARENA PROP. 1:3 APLANADO INTERIOR, ESCALON CON VARILLA DE ½" Ø DE 1.25 M DE PROFUNDIDAD.	\$3,748.67	\$3,748.67				
*TEMP13	POZO DE VISITA COMÚN, HASTA UNA PROFUNDIDAD DE -1.75 M. DE PROFUNDIDAD INTERIOR, MUROS A BASE DE BLOCK COLA DE PATO, ASENTADO CON MEZCLA CEMENTO ARENA 1:4, ACABADO COMÚN, CON APLANADO ACABADO PULIDO, SOBRE PLANTILLA DE CONCRETO SIMPLE F'C= 150 KG/CM2, ESCALONES DE VARILLAS DE 1/2" DE Ø, SIN BROCAL, INCLUYE: MATERIALES, ACARREOS, EXCAVACIÓN, MANO DE OBRA, EQUIPO Y HERRAMIENTA.	\$25,831.92	\$12,915.96			\$12,915.96	
INT	INTERCONEXIÓN DE DESCARGA DOMICILIARIA A REGISTRO Y RESANE CON MORTERO CEMENTO - ARENA PROP. 1:5, INCLUYE: SUMINISTRO DE LOS MATERIALES, HERRAMIENTA Y MANO DE OBRA	\$4,318.75	\$4,318.75				
018	REGISTRO SANITARIO DE 0.40 X 0.60 X 1.00 M DE PROFUNDIDAD CON BLOCK DE 10 X 20 X 40 HUECO ASENTADO CON MEZCLA CEMENTO ARENA 1:5 APLANADO PULIDO INTERIOR CON TAPA DE 5 CM DE ESPESOR CON CONCRETO F'C=150 KG/CM2, MARCO Y CONTRAMARCO, PLANTILLA DE 5 CM DE ESPESOR, CONCRETO F'C= 100 KG/CM2, CON MARCO Y CONTRAMARCO, INCLUYE: HERRAMIENTA Y MANO DE OBRA	\$0.00					
029	ACARREO A 2.00 KM DE MATERIALES PÉTREOS; ARENA GRAVA, MATERIAL PRODUCTO DE LA EXCAVACIÓN, EN CAMIÓN VOLTEO, DESCARGA A VOLTEO; "ZONA URBANA TRANSITO NORMAL," INCLUYE: CARGA MECÁNICA.	\$7,606.97	\$7,606.97				

OCTAVIO RENE MARTÍAS MOSQUEDA
REPRESENTANTE LEGAL



REMA INDUSTRIAL SERVICIOS SA DE CV

OIS-120322-JH9

HERMENEGILDO GALEANA MZ3 LT 21 COL. MIGUEL HIDALGO CP. 86128

DEPENDENCIA: H. AYUNTAMIENTO CONSTITUCIONAL DE BALANCAN, TABASCO.

LICITACION No.: MBA-DOOTSM-R33-004/2017

OBRA: OP029.- REHABILITACION DE DRENAJE SANITARIO EN LAS CALLES GUSTAVO DIAZ ORDAZ, REFORMA, IGUALA, IGNACIO ZARAGOZA Y CALLE BENITO JUAREZ.

LOCALIDAD: 270010074 VI. EL TRIUNFO

FECHA DE INICIO: 03 MARZO 2017
FECHA TERMINACIÓN: 01 MAYO 2017
PLAZO EJECUCIÓN: 60 DIAS CALENDARIO

BALANCAN, TAB., 10 DE MAYO DEL 2017.

ANEXO 12E.- PROGRAMA DE EROGACIONES DE EJECUCIÓN GENERAL DE LOS TRABAJOS

Clave	CONCEPTOS	IMPORTES	Marzo 01-15	16-31	Abril 01-15	16-30	Mayo 01-15	16-31
030	TAPONES A BASE DE COSTALES DE NYLON RELLENOS DE ARENA PARA EVITAR ESCURRIMIENTO HASTA 15 CM. DE Ø INCLUYE: RESANE CON MORTERO CEMENTO-ARENA	\$8,642.70	\$8,642.70					
*TEMP8	REPARACIÓN DE TUBO EXISTENTE DE AGUA POTABLE DE 3" DE Ø, INCLUYE: COPLER DE REPARACIÓN, EXCAVACIÓN, RELLENO Y TODO LO NECESARIO PARA SU CORRECTA EJECUCIÓN.	\$5,310.75	\$5,310.75					
*TEMP9	LIMPIEZA Y DESASOLVE DE POZO DE VISITA CON HERRAMIENTA MANUAL, INCLUYE: HERRAMIENTAS, MANO DE OBRA Y ACARREO DE MATERIAL FUERA DEL AREA DE TRABAJO	\$3,259.64	\$3,259.64					
031	DEMOLICION DE POZOS DE VISITAS COMUN A BASE DE BLOCK COLA DE PATO CON RETROEXCAVADORA DE PROFUNDIDAD VARIABLE, INCLUYE : HERRAMIENTAS, MANO DE OBRA Y ACARREO DE MATERIAL FUERA DEL AREA DE TRABAJO	\$1,010.20	\$1,010.20					
032	REPARACIÓN DE TOMA DOMICILIARIA TIPO 4-C DE PLÁSTICO FLEXIBLE Y COBRE DE 1/2" DE Ø. INCLUYE: MATERIALES NECESARIOS Y MANO DE OBRA PARA SU CORRECTA EJECUCIÓN.TERRACERIAS	\$9,061.00	\$9,061.00					
033	SUMINISTRO E INSTALACION DE BROCALES Y TAPAS DE PVC	\$19,146.68	\$16,411.44				\$2,735.24	
*TEMP10	FORMACIÓN DE BASE HIDRÁULICA CON GRAVA DE 1 1/2" A FINOS INCLUYE SUMINISTRO CARGA, ACARREOS, TENDIDO, COMPACTADO AL 90%, CON EQUIPO MECÁNICO, AGUA PARA COMPACTACIÓN HERRAMIENTA, MANO DE OBRA, PRUEBAS DE COMPACTACIÓN.	\$13,386.79	\$13,386.79					
CONCRETO								
30602	PAVIMENTO DE CONCRETO PREMEZCLADO F'c= 200 KG/CM2 DE 15 CM. DE ESPESOR. INC: MATERIAL, MANO DE OBRA, REGLEADO, POLVEADO CON CEMENTO GRIS, ACABADO	\$184,459.20	\$184,459.20					

OCTAVIO RENE MATHIAS MOSQUEDA
REPRESENTANTE LEGAL



REMA INDUSTRIAL SERVICIOS SA DE CV

OIS-120322-JH9

HERMENEGILDO GALEANA MZ3 LT 21 COL. MIGUEL HIDALGO CP. 86128

DEPENDENCIA: H. AYUNTAMIENTO CONSTITUCIONAL DE BALANCAN, TABASCO.

LICITACION No.: MBA-DOOTSM-R33-004/2017

OBRA: OP029.- REHABILITACION DE DRENAJE SANITARIO EN LAS CALLES GUSTAVO DIAZ ORDAZ, REFORMA, IGUALA, IGNACIO ZARAGOZA Y CALLE BENITO JUAREZ.

LOCALIDAD: 270010074 VI. EL TRIUNFO

FECHA DE INICIO: 03 MARZO 2017
FECHA TERMINACIÓN: 01 MAYO 2017
PLAZO EJECUCIÓN: 60 DIAS CALENDARIO

BALANCAN, TAB., 10 DE MAYO DEL 2017.

ANEXO 12E.- PROGRAMA DE EROGACIONES DE EJECUCIÓN GENERAL DE LOS TRABAJOS

Clave	CONCEPTOS	IMPORTES	Marzo	Abril		Mayo	
			01-15	16-31	01-15	16-30	01-15
	ESCOBILLADO EN SENTIDO TRANSVERSAL, MALLA ELECTROSOLDADA 6-6 4/4, ALAMBRE RECOCIDO, VIBRADO, CURADO, PRUEBAS DE CALIDAD, HERRAMIENTA Y MANO DE OBRA.						
	LIMPIEZA GENERAL DE LA OBRA						
*TEMP11	LIMPIEZA GENERAL DE LA OBRA POR MEDIOS MANUALES, INCLUYE: CARGA Y ACARREO DE MATERIAL Y/O BASURA HASTA EL BASURERO MUNICIPAL, LAVADO CON AGUA A PRESION Y ESCOVIADO	\$6,969.88	\$6,969.88				
	CONCEPTO NO PREVISTO						
F/P 001	REGISTRO SANITARIO DE 0.40 X 0.60 X 0.65 M DE PROFUNDIDAD CON BLOCK DE 10 X 20 X 40 HUECO ASENTADO CON MEZCLA CEMENTO ARENA 1:5 APLANADO PULIDO INTERIOR CON TAPA DE 5 CM DE ESPESOR CON CONCRETO F'C=150 KG/CM2, MARCO Y CONTRAMARCO, PLANTILLA DE 5 CM DE ESPESOR, CONCRETO F'C= 100 KG/CM2, CON MARCO Y CONTRAMARCO, INCLUYE: HERRAMIENTA Y MANO DE OBRA	\$33,198.00					\$33,198.00
	REHABILITACION DE DRENAJE SANITARIO EN CALLE REFORMA DE LA COLONIA GREGORIO MENDEZ. 270010074.- VI. EL TRIUNFO.						
	PRELIMINARES						
001	TRAZO Y NIVELACIÓN CON EQUIPO TOPOGRÁFICO PARA ALCANTARILLADO SANITARIO, INCLUYE: DESCARGAS DOMICILIARIAS, REGISTROS DE LÍNEAS, EQUIPO, MATERIALES, MANO DE OBRA Y TODO LO NECESARIO PARA SU CORRECTA EJECUCIÓN	\$368.75			\$368.75		
SOND	SONDEO PARA LOCALIZACIÓN DE INSTALACIONES EXISTENTES (AGUA POTABLE, TELÉFONOS, ETC.) INCLUYE: EQUIPO,	\$2,036.82			\$2,036.82		

OCTAVIO RENÉ MATIAS MOSQUEDA
REPRESENTANTE LEGAL



REMA INDUSTRIAL SERVICIOS SA DE CV

OIS-120322-JH9

HERMENEGILDO GALEANA MZ3 LT 21 COL. MIGUEL HIDALGO CP. 86128

DEPENDENCIA: H. AYUNTAMIENTO CONSTITUCIONAL DE BALANCAN, TABASCO.

LICITACION No.: MBA-DOOTSM-R33-004/2017

OBRA: OP029.- REHABILITACION DE DRENAJE SANITARIO EN LAS CALLES GUSTAVO DIAZ ORDAZ, REFORMA, IGUALA, IGNACIO ZARAGOZA Y CALLE BENITO JUAREZ.

LOCALIDAD: 270010074 VI. EL TRIUNFO

FECHA DE INICIO: 03 MARZO 2017
FECHA TERMINACIÓN: 01 MAYO 2017
PLAZO EJECUCIÓN: 60 DIAS CALENDARIO

BALANCAN, TAB., 10 DE MAYO DEL 2017.

ANEXO 12E.- PROGRAMA DE EROGACIONES DE EJECUCIÓN GENERAL DE LOS TRABAJOS

Clave	CONCEPTOS	IMPORTE	Marzo 01-15	16-31	Abril 01-15	16-30	Mayo 01-15	16-31
	HERRAMIENTA Y MANO DE OBRA.							
	EXCAVACIONES							
*TEMP1	EXCAVACIÓN POR MEDIOS MECÁNICOS EN TERRENO TIPO II ZONA B EN CEPA, HASTA UNA PROFUNDIDAD DE 0.00 A 4.00 M, INCLUYE: MANO DE OBRA, EQUIPO Y HERRAMIENTA.	\$4,107.09			\$4,107.09			
004	EXCAVACIÓN POR MEDIOS MANUALES EN TERRENO TIPO II ZONA B EN CEPA, HASTA UNA PROFUNDIDAD DE 0 A 2.00 M, INCLUYE: MANO DE OBRA, EQUIPO Y HERRAMIENTA.	\$1,619.30			\$1,619.30			
*TEMP2	BOMBEO DE SUCCIÓN CON BOMBA AUTOCEBANTE PROPIEDAD DEL CONTRATISTA DE 4" DE DIÁMETRO Y MOTOR DE 12 H.P., INCLUYE: ACCESORIOS Y MANIOBRAS DEL ÁREA DE TRABAJO.	\$1,008.40			\$1,008.40			
009	CAMA DE ARENA DE 0.10 M DE ESPESOR EN CEPAS PARA TENDIDO DE TUBERÍAS, INCLUYE: MATERIAL, MANO DE OBRA, HERRAMIENTA.	\$2,574.54			\$2,574.54			
9.1	ACOSTILLAMIENTO DE TUBERIAS, INCLUYE: MATERIALES, MANO DE OBRA, HERRAMIENTA, ACARREOS Y DESPERDICIO MEDIDO COMPACTO. LINEA DE 8" (200 MM) DE PVC SANITARIO SERIE 20	\$6,096.23			\$6,096.23			
*TEMP3	RELLENO EN ZANJAS A VOLTEO CON MATERIAL PRODUCTO DE BANCO (GRAVA EN GREÑA, BANCO EL LIMON), COMPACTADA CON BAILARINA NEUMÁTICA, INCLUYE: MATERIAL, MANO DE OBRA, HERRAMIENTA.	\$5,854.74			\$5,854.74			
008	RELLENO CON MATERIAL PRODUCTO DE EXCAVACIÓN EN CAPAS DE 20 CM DE ESPESOR, COMPACTADO A 90% P.P.S CON COMPACTADOR TIPO BAILARINA	\$3,977.10			\$3,977.10			
	LINEA DE 8" (200 MM) DE PVC SANITARIO SERIE 20							

OCTAVIO RENÉ MATÍAS MOSQUEDA
REPRESENTANTE LEGAL



REMA INDUSTRIAL SERVICIOS SA DE CV

OIS-120322-JH9

HERMENEGILDO GALEANA MZ3 LT 21 COL. MIGUEL HIDALGO CP. 86128

DEPENDENCIA: H. AYUNTAMIENTO CONSTITUCIONAL DE BALANCAN, TABASCO.

LICITACION No.: MBA-DOOTSM-R33-004/2017

OBRA: OP029.- REHABILITACION DE DRENAJE SANITARIO EN LAS CALLES GUSTAVO DIAZ ORDAZ, REFORMA, IGUALA, IGNACIO ZARAGOZA Y CALLE BENITO JUAREZ.

LOCALIDAD: 270010074 VI. EL TRIUNFO

FECHA DE INICIO: 03 MARZO 2017
FECHA TERMINACIÓN: 01 MAYO 2017
PLAZO EJECUCIÓN: 60 DIAS CALENDARIO

BALANCAN, TAB., 10 DE MAYO DEL 2017.

ANEXO 12E.- PROGRAMA DE EROGACIONES DE EJECUCIÓN GENERAL DE LOS TRABAJOS

Clave	CONCEPTOS	IMPORTE	Marzo		Abril		Mayo	
			01-15	16-31	01-15	16-30	01-15	16-31
012	SUMINISTRO DE TUBERÍA DE PVC DE ALCANTARILLADO SANITARIO SERIE 20 CON COPLE INTEGRAL DE 200 MM (8") DE DIÁMETRO.	\$17,427.47			\$17,427.47			
013	COLOCACIÓN DE TUBERÍA DE PVC DE ALCANTARILLADO SANITARIO SERIE 20 CON COPLE INTEGRAL DE 200 MM (8") DE DIÁMETRO.	\$1,977.53			\$1,977.53			
	LINEA DE 6" (150 MM) DE PVC SANITARIO SERIE 20							
014	SUMINISTRO DE TUBERÍA DE PVC DE ALCANTARILLADO SANITARIO SERIE 20 CON COPLE INTEGRAL DE 150 MM (6") DE DIÁMETRO.	\$2,886.94			\$2,886.94			
015	COLOCACIÓN DE TUBERÍA DE PVC DE ALCANTARILLADO SANITARIO SERIE 20 CON COPLE INTEGRAL DE 150 MM (6") DE DIÁMETRO.	\$548.34			\$446.32		\$102.02	
016	SUMINISTRO DE SILLETA Y DE P.V.C. SERIE 20 DE 8" Ø CON SALIDA DE 6" Ø Y CODO DE PVC PARA ALCANTARILLADO SANITARIO SERIE 20 A 45° X 6" Ø	\$2,458.36			\$2,458.36			
017	COLOCACIÓN DE SILLETA Y DE P.V.C. SERIE 20 DE 8" Ø CON SALIDA DE 6" Ø Y CODO DE P.V.C. PARA ALCANTARILLADO SANITARIO SERIE DE 20 A 45° X 6" DE Ø	\$526.00			\$526.00			
*TEMP7	APERTURA DE BOQUETE EN POZO DE VISITA EXISTENTE PARA INSTALACIÓN DE TUBERÍAS DE PVC DE 8" DE Ø Y/O 18" DE Ø, A PROFUNDIDAD VARIABLE, INCLUYE: RESANE CON MEZCLA CEMENTO ARENA PROP. 1:4, RETIRO DEL MATERIAL PRODUCTO DE LA DEMOLICIÓN FUERA DE LA CEPA, HERRAMIENTA Y MANO DE OBRA	\$1,380.28			\$1,380.28			
INT	INTERCONEXIÓN DE DESCARGA DOMICILIARIA A REGISTRO Y RESANE CON MORTERO CEMENTO - ARENA PROP. 1:5,	\$691.00					\$691.00	

OCTAVIO RENÉ MATÍAS MOSQUEDA
REPRESENTANTE LEGAL



REMA INDUSTRIAL SERVICIOS SA DE CV
OIS-120322-JH9

HERMENEGILDO GALEANA MZ3 LT 21 COL. MIGUEL HIDALGO CP. 86128

DEPENDENCIA: H. AYUNTAMIENTO CONSTITUCIONAL DE BALANCAN, TABASCO.

LICITACION No.: MBA-DOOTSM-R33-004/2017

OBRA: OP029.- REHABILITACION DE DRENAJE SANITARIO EN LAS CALLES GUSTAVO DIAZ ORDAZ, REFORMA, IGUALA, IGNACIO ZARAGOZA Y CALLE BENITO JUAREZ.

LOCALIDAD: 270010074 VI. EL TRIUNFO

FECHA DE INICIO: 03 MARZO 2017
 FECHA TERMINACIÓN: 01 MAYO 2017
 PLAZO EJECUCIÓN: 60 DIAS CALENDARIO

BALANCAN, TAB., 10 DE MAYO DEL 2017.

ANEXO 12E.- PROGRAMA DE EROGACIONES DE EJECUCIÓN GENERAL DE LOS TRABAJOS

Clave	CONCEPTOS	IMPORTES	Marzo	Abril		Mayo	
			01-15	16-31	01-15	16-30	01-15
	INCLUYE: SUMINISTRO DE LOS MATERIALES, HERRAMIENTA Y MANO DE OBRA						
018	REGISTRO SANITARIO DE 0.40 X 0.60 X 1.00 M DE PROFUNDIDAD CON BLOCK DE 10 X 20 X 40 HUECO ASENTADO CON MEZCLA CEMENTO ARENA 1:5 APLANADO PULIDO INTERIOR CON TAPA DE 5 CM DE ESPESOR CON CONCRETO F' C=150 KG/CM2, MARCO Y CONTRAMARCO, PLANTILLA DE 5 CM DE ESPESOR, CONCRETO F' C= 100 KG/CM2, CON MARCO Y CONTRAMARCO, INCLUYE: HERRAMIENTA Y MANO DE OBRA	\$6,836.88				\$6,836.88	
029	ACARREO A 2.00 KM DE MATERIALES PÉTREOS; ARENA GRAVA, MATERIAL PRODUCTO DE LA EXCAVACIÓN, EN CAMIÓN VOLTEO, DESCARGA A VOLTEO; "ZONA URBANA TRANSITO NORMAL," INCLUYE: CARGA MECÁNICA.	\$4,416.92			\$1,664.02		\$2,752.90
030	TAPONES A BASE DE COSTALES DE NYLON RELLENOS DE ARENA PARA EVITAR ESCURRIMIENTO HASTA 15 CM. DE Ø INCLUYE: RESANE CON MORTERO CEMENTO-ARENA	\$2,400.75			\$2,400.75		
*TEMP8	REPARACIÓN DE TUBO EXISTENTE DE AGUA POTABLE DE 3" DE Ø, INCLUYE: COUPLE DE REPARACIÓN, EXCAVACIÓN, RELLENO Y TODO LO NECESARIO PARA SU CORRECTA EJECUCIÓN.	\$0.00					
*TEMP9	LIMPIEZA Y DESASOLVE DE POZO DE VISITA CON HERRAMIENTA MANUAL, INCLUYE: HERRAMIENTAS, MANO DE OBRA Y ACARREO DE MATERIAL FUERA DEL AREA DE TRABAJO	\$814.91			\$814.91		
032	REPARACIÓN DE TOMA DOMICILIARIA TIPO 4-C DE PLÁSTICO FLEXIBLE Y COBRE DE 1/2" DE Ø. INCLUYE: MATERIALES NECESARIOS Y MANO DE OBRA PARA SU CORRECTA EJECUCIÓN.TERRACERIAS	\$1,449.76			\$1,449.76		
	TERRACERIAS						

OCTAVIO RENE MARTIN MOSQUEDA
 REPRESENTANTE LEGAL



REMA INDUSTRIAL SERVICIOS SA DE CV

OIS-120322-JH9

HERMENEGILDO GALEANA MZ3 LT 21 COL. MIGUEL HIDALGO CP. 86128

DEPENDENCIA: H. AYUNTAMIENTO CONSTITUCIONAL DE BALANCAN, TABASCO.

LICITACION No.: MBA-DOOTSM-R33-004/2017

OBRA: OP029.- REHABILITACION DE DRENAJE SANITARIO EN LAS CALLES GUSTAVO DIAZ ORDAZ, REFORMA, IGUALA, IGNACIO ZARAGOZA Y CALLE BENITO JUAREZ.

LOCALIDAD: 270010074 VI. EL TRIUNFO

FECHA DE INICIO: 03 MARZO 2017
FECHA TERMINACIÓN: 01 MAYO 2017
PLAZO EJECUCIÓN: 60 DIAS CALENDARIO

BALANCAN, TAB., 10 DE MAYO DEL 2017.

ANEXO 12E.- PROGRAMA DE EROGACIONES DE EJECUCIÓN GENERAL DE LOS TRABAJOS

Clave	CONCEPTOS	IMPORTES	Marzo	16-31	Abril	16-30	Mayo	16-31
			01-15		01-15		01-15	
034	SUMINISTRO, EXTRACCION Y CARGA DE MATERIAL GRAVA EN GREÑA (MATERIAL L.A.B.) PARA CONFORMACION DE SUPERFICIE DE RODAMIENTO.	\$4,315.55				\$4,315.55		
035	ACARREO SOBRE CAMION DE VOLTEO DE 7 M3, PRIMER KM. SOBRE TERRACERIA (TARIFA S.C.T.).	\$674.10				\$674.10		
036	ACARREO SOBRE CAMION DE VOLTEO DE 7 M3, KM. 2 AL 20 SOBRE TERRACERIA (TARIFA S.C.T.).	\$1,659.60				\$1,279.38	\$380.22	
037	ACARREO SOBRE CAMION DE VOLTEO DE 7 M3, KM. 2 AL 20 SOBRE PAVIMENTO (TARIFA S.C.T.).	\$5,190.91				\$4,322.24	\$868.67	
038	ACARREO SOBRE CAMION DE VOLTEO DE 7 M3, KM. 21 EN ADELANTE SOBRE PAVIMENTO (TARIFA S.C.T.).	\$2,522.35				\$2,522.35		
039	EXTENDIDO DE MATERIALES FORMACION E INCORPORACION DE AGUA, COMPACTADO EN CAPAS DE 20 CM. DE ESPESOR, AL 95% P.V.S.M., INCLUYE: MATERIALES, MANO DE OBRA, MAQUINARIA, P.U.O.T.	\$4,402.78				\$4,402.78		
	REHABILITACION DE DRENAJE SANITARIO EN CALLE IGUALA DE LA COLONIA GREGORIO MENDEZ. 270010074.- VI. EL TRIUNFO.							
	PRELIMINARES							
001	TRAZO Y NIVELACIÓN CON EQUIPO TOPOGRÁFICO PARA ALCANTARILLADO SANITARIO, INCLUYE: DESCARGAS DOMICILIARIAS, REGISTROS DE LÍNEAS, EQUIPO, MATERIALES, MANO DE OBRA Y TODO LO NECESARIO PARA SU CORRECTA EJECUCIÓN	\$974.49				\$965.47	\$9.02	
SOND	SONDEO PARA LOCALIZACIÓN DE INSTALACIONES EXISTENTES (AGUA POTABLE, TELÉFONOS, ETC.) INCLUYE: EQUIPO, HERRAMIENTA Y MANO DE OBRA.	\$1,357.88				\$1,357.88		

OCTAVIO RENE MATIAS MOSQUEDA
REPRESENTANTE LEGAL



REMA INDUSTRIAL SERVICIOS SA DE CV

OIS-120322-JH9

HERMENEGILDO GALEANA MZ3 LT 21 COL. MIGUEL HIDALGO CP. 86128

DEPENDENCIA: H. AYUNTAMIENTO CONSTITUCIONAL DE BALANCAN, TABASCO.

LICITACION No.: MBA-DOOTSM-R33-004/2017

OBRA: OP029.- REHABILITACION DE DRENAJE SANITARIO EN LAS CALLES GUSTAVO DIAZ ORDAZ, REFORMA, IGUALA, IGNACIO ZARAGOZA Y CALLE BENITO JUAREZ.

LOCALIDAD: 270010074 VI. EL TRIUNFO

FECHA DE INICIO: 03 MARZO 2017
FECHA TERMINACIÓN: 01 MAYO 2017
PLAZO EJECUCIÓN: 60 DIAS CALENDARIO

BALANCAN, TAB., 10 DE MAYO DEL 2017.

ANEXO 12E.- PROGRAMA DE EROGACIONES DE EJECUCIÓN GENERAL DE LOS TRABAJOS

Clave	CONCEPTOS	IMPORTE	Marzo 01-15	16-31	Abril 01-15	16-30	Mayo 01-15	16-31
EXCAVACIONES								
*TEMP1	EXCAVACIÓN POR MEDIOS MECÁNICOS EN TERRENO TIPO II ZONA B EN CEPA, HASTA UNA PROFUNDIDAD DE 0.00 A 4.00 M, INCLUYE: MANO DE OBRA, EQUIPO Y HERRAMIENTA.	\$12,251.59				\$12,251.59		
004	EXCAVACIÓN POR MEDIOS MANUALES EN TERRENO TIPO II ZONA B EN CEPA, HASTA UNA PROFUNDIDAD DE 0 A 2.00 M, INCLUYE: MANO DE OBRA, EQUIPO Y HERRAMIENTA.	\$5,116.90				\$5,116.90		
*TEMP2	BOMBEO DE SUCCIÓN CON BOMBA AUTOCEBANTE PROPIEDAD DEL CONTRATISTA DE 4" DE DIÁMETRO Y MOTOR DE 12 H.P., INCLUYE: ACCESORIOS Y MANIOBRAS DEL ÁREA DE TRABAJO.	\$2,142.85				\$2,142.85		
009	CAMA DE ARENA DE 0.10 M DE ESPESOR EN CEPAS PARA TENDIDO DE TUBERÍAS, INCLUYE: MATERIAL, MANO DE OBRA, HERRAMIENTA.	\$6,796.79				\$5,892.84	\$903.95	
9.1	ACOSTILLAMIENTO DE TUBERIAS, INCLUYE: MATERIALES, MANO DE OBRA, HERRAMIENTA, ACARREOS Y DESPERDICIO MEDIDO COMPACTO. LINEA DE 8" (200 MM) DE PVC SANITARIO SERIE 20	\$18,541.94				\$13,488.88	\$5,053.06	
*TEMP3	RELLENO EN ZANJAS A VOLTEO CON MATERIAL PRODUCTO DE BANCO (GRAVA EN GREÑA, BANCO EL LIMON), COMPACTADA CON BAILARINA NEUMÁTICA, INCLUYE: MATERIAL, MANO DE OBRA, HERRAMIENTA.	\$15,085.52				\$13,923.40	\$1,162.12	
008	RELLENO CON MATERIAL PRODUCTO DE EXCAVACIÓN EN CAPAS DE 20 CM DE ESPESOR, COMPACTADO A 90% P.P.S CON COMPACTADOR TIPO BAILARINA	\$12,552.62				\$12,552.62		
	LINEA DE 12" (300 MM) DE PVC SANITARIO SERIE 20							

OCTAVIO RENÉ MATÍAS MOSQUEDA
REPRESENTANTE LEGAL



REMA INDUSTRIAL SERVICIOS SA DE CV

OIS-120322-JH9

HERMENEGILDO GALEANA MZ3 LT 21 COL. MIGUEL HIDALGO CP. 86128

DEPENDENCIA: H. AYUNTAMIENTO CONSTITUCIONAL DE BALANCAN, TABASCO.

LICITACION No.: MBA-DOOTSM-R33-004/2017

OBRA: OP029.- REHABILITACION DE DRENAJE SANITARIO EN LAS CALLES GUSTAVO DIAZ ORDAZ, REFORMA, IGUALA, IGNACIO ZARAGOZA Y CALLE BENITO JUAREZ.

LOCALIDAD: 270010074 VI. EL TRIUNFO

FECHA DE INICIO: 03 MARZO 2017
FECHA TERMINACIÓN: 01 MAYO 2017
PLAZO EJECUCIÓN: 60 DIAS CALENDARIO

BALANCAN, TAB., 10 DE MAYO DEL 2017.

ANEXO 12E.- PROGRAMA DE EROGACIONES DE EJECUCIÓN GENERAL DE LOS TRABAJOS

Clave	CONCEPTOS	IMPORTE	Marzo 01-15	16-31	Abril 01-15	16-30	Mayo 01-15	16-31
012A	SUMINISTRO DE TUBERÍA DE PVC DE ALCANTARILLADO SANITARIO SERIE 20 CON COPLE INTEGRAL DE 300 MM (12") DE DIÁMETRO.	\$92,593.73				\$92,593.73		
012B	COLOCACIÓN DE TUBERÍA DE PVC DE ALCANTARILLADO SANITARIO SERIE 20 CON COPLE INTEGRAL DE 300 MM (12") DE DIÁMETRO.	\$7,540.61				\$7,540.61		
	LINEA DE 6" (150 MM) DE PVC SANITARIO SERIE 20							
014	SUMINISTRO DE TUBERÍA DE PVC DE ALCANTARILLADO SANITARIO SERIE 20 CON COPLE INTEGRAL DE 150 MM (6") DE DIÁMETRO.	\$10,826.03				\$10,826.03		
015	COLOCACIÓN DE TUBERÍA DE PVC DE ALCANTARILLADO SANITARIO SERIE 20 CON COPLE INTEGRAL DE 150 MM (6") DE DIÁMETRO.	\$1,732.36				\$1,673.70	\$58.66	
015A	SUMINISTRO DE SILLETA Y DE P.V.C. SERIE 20 DE 12" Ø CON SALIDA DE 6" Ø Y CODO DE PVC PARA ALCANTARILLADO SANITARIO SERIE 20 A 45° X 6" Ø.	\$20,375.25				\$20,375.25		
015B	COLOCACIÓN DE SILLETA Y DE P.V.C. SERIE 20 DE 12" Ø CON SALIDA DE 6" Ø Y CODO DE P.V.C. PARA ALCANTARILLADO SANITARIO SERIE DE 20 A 45° X 6" DE Ø	\$3,768.60				\$3,768.60		
*TEMP7	APERTURA DE BOQUETE EN POZO DE VISITA EXISTENTE PARA INSTALACIÓN DE TUBERÍAS DE PVC DE 8" DE Ø Y/O 18" DE Ø, A PROFUNDIDAD VARIABLE, INCLUYE: RESANE CON MEZCLA CEMENTO ARENA PROP. 1:4, RETIRO DEL MATERIAL PRODUCTO DE LA DEMOLICIÓN FUERA DE LA CEPA, HERRAMIENTA Y MANO DE OBRA	\$1,380.28				\$1,380.28		
019C	POZO DE VISITA COMÚN, HASTA UNA PROFUNDIDAD DE -2.00 M. DE PROFUNDIDAD INTERIOR, MUROS A BASE DE BLOCK COLA DE PATO, ASENTADO CON MEZCLA CEMENTO ARENA 1:	\$7,629.55				\$7,629.55		

OCTAVIO RENE MATIAS MOSQUEDA
REPRESENTANTE LEGAL



REMA INDUSTRIAL SERVICIOS SA DE CV

OIS-120322-JH9

HERMENEGILDO GALEANA MZ 3 LT 21 COL. MIGUEL HIDALGO CP. 86128

DEPENDENCIA: H. AYUNTAMIENTO CONSTITUCIONAL DE BALANCAN, TABASCO.

LICITACION No.: MBA-DOOTSM-R33-004/2017

OBRA: OP029.- REHABILITACION DE DRENAJE SANITARIO EN LAS CALLES GUSTAVO DIAZ ORDAZ, REFORMA, IGUALA, IGNACIO ZARAGOZA Y CALLE BENITO JUAREZ.

LOCALIDAD: 270010074 VI. EL TRIUNFO

FECHA DE INICIO: 03 MARZO 2017
FECHA TERMINACIÓN: 01 MAYO 2017
PLAZO EJECUCIÓN: 60 DIAS CALENDARIO

BALANCAN, TAB., 10 DE MAYO DEL 2017.

ANEXO 12E.- PROGRAMA DE EROGACIONES DE EJECUCIÓN GENERAL DE LOS TRABAJOS

Clave	CONCEPTOS	IMPORTE	Marzo		Abril		Mayo	
			01-15	16-31	01-15	16-30	01-15	16-31
	4, ACABADO COMÚN, CON APLANADO ACABADO PULIDO, SOBRE PLANTILLA DE CONCRETO SIMPLE F' C= 150 KG/CM2, ESCALONES DE VARILLAS DE 1/2" DE Ø, SIN BROCAL, INCLUYE: MATERIALES, ACARREOS, EXCAVACIÓN, MANO DE OBRA, EQUIPO Y HERRAMIENTA.							
INT	INTERCONEXIÓN DE DESCARGA DOMICILIARIA A REGISTRO Y RESANE CON MORTERO CEMENTO - ARENA PROP. 1:5, INCLUYE: SUMINISTRO DE LOS MATERIALES, HERRAMIENTA Y MANO DE OBRA	\$2,591.25					\$2,591.25	
018	REGISTRO SANITARIO DE 0.40 X 0.60 X 1.00 M DE PROFUNDIDAD CON BLOCK DE 10 X 20 X 40 HUECO ASENTADO CON MEZCLA CEMENTO ARENA 1:5 APLANADO PULIDO INTERIOR CON TAPA DE 5 CM DE ESPESOR CON CONCRETO F' C=150 KG/CM2, MARCO Y CONTRAMARCO, PLANTILLA DE 5 CM DE ESPESOR, CONCRETO F' C= 100 KG/CM2, CON MARCO Y CONTRAMARCO, INCLUYE: HERRAMIENTA Y MANO DE OBRA	\$25,638.30					\$25,638.30	
029	ACARREO A 2.00 KM DE MATERIALES PÉTREOS; ARENA GRAVA, MATERIAL PRODUCTO DE LA EXCAVACIÓN, EN CAMIÓN VOLTEO, DESCARGA A VOLTEO; "ZONA URBANA TRANSITO NORMAL," INCLUYE: CARGA MECÁNICA.	\$14,292.37					\$3,514.73	\$10,777.64
030	TAPONES A BASE DE COSTALES DE NYLON RELLENOS DE ARENA PARA EVITAR ESCURRIMIENTO HASTA 15 CM. DE Ø INCLUYE: RESANE CON MORTERO CEMENTO-ARENA	\$5,761.80					\$5,761.80	
*TEMP8	REPARACIÓN DE TUBO EXISTENTE DE AGUA POTABLE DE 3" DE Ø, INCLUYE: COPLER DE REPARACIÓN, EXCAVACIÓN, RELLENO Y TODO LO NECESARIO PARA SU CORRECTA EJECUCIÓN.	\$354.05					\$354.05	
*TEMP9	LIMPIEZA Y DESASOLVE DE POZO DE VISITA CON HERRAMIENTA MANUAL, INCLUYE: HERRAMIENTAS, MANO DE OBRA Y ACARREO DE MATERIAL FUERA DEL AREA DE TRABAJO	\$1,629.82					\$1,629.82	

OCTAVIO RENÉ MATÍAS MOSQUEDA
REPRESENTANTE LEGAL



REMA INDUSTRIAL SERVICIOS SA DE CV

OIS-120322-JH9

HERMENEGILDO GALEANA MZ3 LT 21 COL. MIGUEL HIDALGO CP. 86128

DEPENDENCIA: H. AYUNTAMIENTO CONSTITUCIONAL DE BALANCAN, TABASCO.

LICITACION No.: MBA-DOOTSM-R33-004/2017

OBRA: OP029.- REHABILITACION DE DRENAJE SANITARIO EN LAS CALLES GUSTAVO DIAZ ORDAZ, REFORMA, IGUALA, IGNACIO ZARAGOZA Y CALLE BENITO JUAREZ.

LOCALIDAD: 270010074 VI. EL TRIUNFO

FECHA DE INICIO: 03 MARZO 2017
FECHA TERMINACIÓN: 01 MAYO 2017
PLAZO EJECUCIÓN: 60 DIAS CALENDARIO

BALANCAN, TAB., 10 DE MAYO DEL 2017.

ANEXO 12E.- PROGRAMA DE EROGACIONES DE EJECUCIÓN GENERAL DE LOS TRABAJOS

Clave	CONCEPTOS	IMPORTES	Marzo	Abril		Mayo	
			01-15	16-31	01-15	16-30	01-15
032	REPARACIÓN DE TOMA DOMICILIARIA TIPO 4-C DE PLÁSTICO FLEXIBLE Y COBRE DE 1/2" DE Ø. INCLUYE: MATERIALES NECESARIOS Y MANO DE OBRA PARA SU CORRECTA EJECUCIÓN.TERRACERIAS	\$5,436.60				\$5,436.60	
033	SUMINISTRO E INSTALACION DE BROCALES Y TAPAS DE PVC TERRACERIAS	\$8,205.72				\$2,735.24	\$5,470.48
034	SUMINISTRO, EXTRACCION Y CARGA DE MATERIAL GRAVA EN GREÑA (MATERIAL L.A.B.) PARA CONFORMACION DE SUPERFICIE DE RODAMUIENTO.	\$10,163.23				\$10,163.23	
035	ACARREO SOBRE CAMION DE VOLTEO DE 7 M3, PRIMER KM. SOBRE TERRACERIA (TARIFA S.C.T.).	\$1,587.52				\$1,587.52	
036	ACARREO SOBRE CAMION DE VOLTEO DE 7 M3, KM. 2 AL 20 SOBRE TERRACERIA (TARIFA S.C.T.).	\$2,786.20				\$2,786.20	
037	ACARREO SOBRE CAMION DE VOLTEO DE 7 M3, KM. 2 AL 20 SOBRE PAVIMENTO (TARIFA S.C.T.).	\$12,224.74				\$9,412.90	\$2,811.84
038	ACARREO SOBRE CAMION DE VOLTEO DE 7 M3, KM. 21 EN ADELANTE SOBRE PAVIMENTO (TARIFA S.C.T.).	\$5,864.32				\$5,829.31	\$35.01
039	EXTENDIDO DE MATERIALES FORMACION E INCORPORACION DE AGUA, COMPACTADO EN CAPAS DE 20 CM. DE ESPESOR, AL 95% P.V.S.M., INCLUYE: MATERIALES, MANO DE OBRA, MAQUINARIA, P.U.O.T.	\$10,369.34				\$10,369.34	

REHABILITACION DE DRENAJE SANITARIO EN CALLE IGNACIO ZARAGOZA DE LA COLONIA LAS FLORES. 270010074.- VI. EL TRIUNFO.

PRELIMINARES

OCTAVIO RENÉ MATÍAS MOSQUEDA
REPRESENTANTE LEON



REMA INDUSTRIAL SERVICIOS SA DE CV

OIS-120322-JH9

HERMENEGILDO GALEANA MZ3 LT 21 COL. MIGUEL HIDALGO CP. 86128

DEPENDENCIA: H. AYUNTAMIENTO CONSTITUCIONAL DE BALANCAN, TABASCO.

LICITACION No.: MBA-DOOTSM-R33-004/2017

OBRA: OP029.- REHABILITACION DE DRENAJE SANITARIO EN LAS CALLES GUSTAVO DIAZ ORDAZ, REFORMA, IGUALA, IGNACIO ZARAGOZA Y CALLE BENITO JUAREZ.

LOCALIDAD: 270010074 VI. EL TRIUNFO

FECHA DE INICIO: 03 MARZO 2017
FECHA TERMINACIÓN: 01 MAYO 2017
PLAZO EJECUCIÓN: 60 DIAS CALENDARIO

BALANCAN, TAB., 10 DE MAYO DEL 2017.

ANEXO 12E.- PROGRAMA DE EROGACIONES DE EJECUCIÓN GENERAL DE LOS TRABAJOS

Clave	CONCEPTOS	IMPORTES	Marzo	Abril		Mayo		
			01-15	16-31	01-15	16-30	01-15	16-31
001	TRAZO Y NIVELACIÓN CON EQUIPO TOPOGRÁFICO PARA ALCANTARILLADO SANITARIO, INCLUYE: DESCARGAS DOMICILIARIAS, REGISTROS DE LÍNEAS, EQUIPO, MATERIALES, MANO DE OBRA Y TODO LO NECESARIO PARA SU CORRECTA EJECUCIÓN	\$1,678.13		\$1,658.70			\$19.43	
SOND	SONDEO PARA LOCALIZACIÓN DE INSTALACIONES EXISTENTES (AGUA POTABLE, TELÉFONOS, ETC.) INCLUYE: EQUIPO, HERRAMIENTA Y MANO DE OBRA.	\$5,431.52		\$2,715.76	\$2,715.76			
EXCAVACIONES								
*TEMP1	EXCAVACIÓN POR MEDIOS MECÁNICOS EN TERRENO TIPO II ZONA B EN CEPA, HASTA UNA PROFUNDIDAD DE 0.00 A 4.00 M, INCLUYE: MANO DE OBRA, EQUIPO Y HERRAMIENTA.	\$19,890.34		\$8,385.88	\$11,504.46			
004	EXCAVACIÓN POR MEDIOS MANUALES EN TERRENO TIPO II ZONA B EN CEPA, HASTA UNA PROFUNDIDAD DE 0 A 2.00 M, INCLUYE: MANO DE OBRA, EQUIPO Y HERRAMIENTA.	\$7,882.01		\$2,166.05	\$2,534.90		\$3,181.06	
*TEMP2	BOMBEO DE SUCCIÓN CON BOMBA AUTOCEBANTE PROPIEDAD DEL CONTRATISTA DE 4" DE DIÁMETRO Y MOTOR DE 12 H.P., INCLUYE: ACCESORIOS Y MANIOBRAS DEL ÁREA DE TRABAJO.	\$3,025.20		\$1,638.65	\$1,386.55			
009	CAMA DE ARENA DE 0.10 M DE ESPESOR EN CEPAS PARA TENDIDO DE TUBERÍAS, INCLUYE: MATERIAL, MANO DE OBRA, HERRAMIENTA.	\$12,352.07		\$4,805.81	\$7,546.26			
9.1	ACOSTILLAMIENTO DE TUBERIAS, INCLUYE: MATERIALES, MANO DE OBRA, HERRAMIENTA, ACARREOS Y DESPERDICIO MEDIDO COMPACTO. LINEA DE 8" (200 MM) DE PVC SANITARIO SERIE 20	\$35,293.00		\$13,645.66	\$16,998.29		\$4,649.05	
*TEMP3	RELLENO EN ZANJAS A VOLTEO CON MATERIAL PRODUCTO DE	\$29,512.74			\$29,512.74			

OCTAVIO RENE MATIAS MOSQUEDA
REPRESENTANTE LEGAL

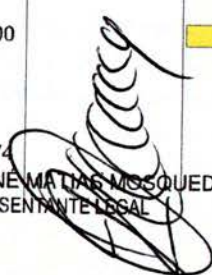



REMA INDUSTRIAL SERVICIOS SA DE CV
OIS-120322-JH9

HERMENEGILDO GALEANA MZ 3 LT 21 COL. MIGUEL HIDALGO CP. 86128

DEPENDENCIA: H. AYUNTAMIENTO CONSTITUCIONAL DE BALANCAN, TABASCO.

LICITACION No.: MBA-DOOTSM-R33-004/2017

OBRA: OP029.- REHABILITACION DE DRENAJE SANITARIO EN LAS CALLES GUSTAVO DIAZ ORDAZ, REFORMA, IGUALA, IGNACIO ZARAGOZA Y CALLE BENITO JUAREZ.

LOCALIDAD: 270010074 VI. EL TRIUNFO

FECHA DE INICIO: 03 MARZO 2017
 FECHA TERMINACIÓN: 01 MAYO 2017
 PLAZO EJECUCIÓN: 60 DIAS CALENDARIO

BALANCAN, TAB., 10 DE MAYO DEL 2017.

ANEXO 12E.- PROGRAMA DE EROGACIONES DE EJECUCIÓN GENERAL DE LOS TRABAJOS

Clave	CONCEPTOS	IMPORTES	Marzo	Abril		Mayo			
			01-15	16-31	01-15	16-30	01-15	16-31	
	BANCO (GRAVA EN GREÑA, BANCO EL LIMON), COMPACTADA CON BAILARINA NEUMÁTICA, INCLUYE: MATERIAL, MANO DE OBRA, HERRAMIENTA.								
008	RELLENO CON MATERIAL PRODUCTO DE EXCAVACIÓN EN CAPAS DE 20 CM DE ESPESOR, COMPACTADO A 90% P.P.S CON COMPACTADOR TIPO BAILARINA	\$16,208.90		\$6,870.90	\$9,338.00				
	LINEA DE 12" (300 MM) DE PVC SANITARIO SERIE 20								
012A	SUMINISTRO DE TUBERÍA DE PVC DE ALCANTARILLADO SANITARIO SERIE 20 CON COPLE INTEGRAL DE 300 MM (12") DE DIÁMETRO.	\$145,160.86		\$145,160.86					
012B	COLOCACIÓN DE TUBERÍA DE PVC DE ALCANTARILLADO SANITARIO SERIE 20 CON COPLE INTEGRAL DE 300 MM (12") DE DIÁMETRO.	\$11,821.55		\$6,995.00	\$4,826.55				
	LINEA DE 8" (200 MM) DE PVC SANITARIO SERIE 20								
012	SUMINISTRO DE TUBERÍA DE PVC DE ALCANTARILLADO SANITARIO SERIE 20 CON COPLE INTEGRAL DE 200 MM (8") DE DIÁMETRO.	\$20,279.23		\$20,279.23					
013	COLOCACIÓN DE TUBERÍA DE PVC DE ALCANTARILLADO SANITARIO SERIE 20 CON COPLE INTEGRAL DE 200 MM (8") DE DIÁMETRO.	\$2,301.12			\$2,301.12				
	LINEA DE 6" (150 MM) DE PVC SANITARIO SERIE 20								
014	SUMINISTRO DE TUBERÍA DE PVC DE ALCANTARILLADO SANITARIO SERIE 20 CON COPLE INTEGRAL DE 150 MM (6") DE DIÁMETRO.	\$12,991.23		\$12,991.23					
015	COLOCACIÓN DE TUBERÍA DE PVC DE ALCANTARILLADO SANITARIO SERIE 20 CON COPLE INTEGRAL DE 150 MM (6") DE	\$2,008.44		\$733.24	\$1,275.20				

OCTAVIO RENÉ MATIAS MOSQUEDA
 REPRESENTANTE LEGAL



REMA INDUSTRIAL SERVICIOS SA DE CV
OIS-120322-JH9

HERMENEGILDO GALEANA MZ 3 LT 21 COL. MIGUEL HIDALGO CP. 86128

DEPENDENCIA: H. AYUNTAMIENTO CONSTITUCIONAL DE BALANCAN, TABASCO.

LICITACION No.: MBA-DOOTSM-R33-004/2017

OBRA: OP029.- REHABILITACION DE DRENAJE SANITARIO EN LAS CALLES GUSTAVO DIAZ ORDAZ, REFORMA, IGUALA, IGNACIO ZARAGOZA Y CALLE BENITO JUAREZ.

LOCALIDAD: 270010074 VI. EL TRIUNFO

FECHA DE INICIO: 03 MARZO 2017
 FECHA TERMINACIÓN: 01 MAYO 2017
 PLAZO EJECUCIÓN: 60 DIAS CALENDARIO

BALANCAN, TAB., 10 DE MAYO DEL 2017.

ANEXO 12E.- PROGRAMA DE EROGACIONES DE EJECUCIÓN GENERAL DE LOS TRABAJOS

Clave	CONCEPTOS	IMPORTE	Marzo		Abril		Mayo	
			01-15	16-31	01-15	16-30	01-15	16-31
	DIÁMETRO.							
015A	SUMINISTRO DE SILLETA Y DE P.V.C. SERIE 20 DE 12" Ø CON SALIDA DE 6" Ø Y CODO DE PVC PARA ALCANTARILLADO SANITARIO SERIE 20 A 45° X 6" Ø.	\$16,300.20		\$16,300.20				
015B	COLOCACIÓN DE SILLETA Y DE P.V.C. SERIE 20 DE 12" Ø CON SALIDA DE 6" Ø Y CODO DE P.V.C. PARA ALCANTARILLADO SANITARIO SERIE DE 20 A 45° X 6" DE Ø	\$3,014.88		\$1,256.20	\$1,758.68			
016	SUMINISTRO DE SILLETA Y DE P.V.C. SERIE 20 DE 8" Ø CON SALIDA DE 6" Ø Y CODO DE PVC PARA ALCANTARILLADO SANITARIO SERIE 20 A 45° X 6" Ø	\$3,687.54		\$3,687.54				
017	COLOCACIÓN DE SILLETA Y DE P.V.C. SERIE 20 DE 8" Ø CON SALIDA DE 6" Ø Y CODO DE P.V.C. PARA ALCANTARILLADO SANITARIO SERIE DE 20 A 45° X 6" DE Ø	\$789.00			\$789.00			
*TEMP7	APERTURA DE BOQUETE EN POZO DE VISITA EXISTENTE PARA INSTALACIÓN DE TUBERÍAS DE PVC DE 8" DE Ø Y/O 18" DE Ø, A PROFUNDIDAD VARIABLE, INCLUYE: RESANE CON MEZCLA CEMENTO ARENA PROP. 1:4, RETIRO DEL MATERIAL PRODUCTO DE LA DEMOLICIÓN FUERA DE LA CEPA, HERRAMIENTA Y MANO DE OBRA	\$5,521.12		\$2,760.56	\$1,380.28		\$1,380.28	
*TEMP13	POZO DE VISITA COMÚN, HASTA UNA PROFUNDIDAD DE -1.75 M. DE PROFUNDIDAD INTERIOR, MUROS A BASE DE BLOCK COLA DE PATO, ASENTADO CON MEZCLA CEMENTO ARENA 1:4, ACABADO COMÚN, CON APLANADO ACABADO PULIDO, SOBRE PLANTILLA DE CONCRETO SIMPLE F'c= 150 KG/CM2, ESCALONES DE VARILLAS DE 1/2" DE Ø, SIN BROCAL, INCLUYE: MATERIALES, ACARREOS, EXCAVACIÓN, MANO DE OBRA, EQUIPO Y HERRAMIENTA.	\$6,457.98					\$6,457.98	
INT	INTERCONEXIÓN DE DESCARGA DOMICILIARIA A REGISTRO Y RESANE CON MORTERO CEMENTO - ARENA PROP. 1:5,	\$3,109.50					\$3,109.50	

OCTAVIO RENE MATIAS MOSQUEDA
 REPRESENTANTE LEGAL



REMA INDUSTRIAL SERVICIOS SA DE CV

015-120322-JH9

HERMENEGILDO GALEANA MZ3 LT 21 COL. MIGUEL HIDALGO CP. 86128

DEPENDENCIA: H. AYUNTAMIENTO CONSTITUCIONAL DE BALANCAN, TABASCO.

LICITACION No.: MBA-DOOTSM-R33-004/2017

OBRA: OP029.- REHABILITACION DE DRENAJE SANITARIO EN LAS CALLES GUSTAVO DIAZ ORDAZ, REFORMA, IGUALA, IGNACIO ZARAGOZA Y CALLE BENITO JUAREZ.

LOCALIDAD: 270010074 VI. EL TRIUNFO

FECHA DE INICIO: 03 MARZO 2017
FECHA TERMINACIÓN: 01 MAYO 2017
PLAZO EJECUCIÓN: 60 DIAS CALENDARIO

BALANCAN, TAB., 10 DE MAYO DEL 2017.

ANEXO 12E.- PROGRAMA DE EROGACIONES DE EJECUCIÓN GENERAL DE LOS TRABAJOS

Clave	CONCEPTOS	IMPORTE	Marzo		Abril		Mayo	
			01-15	16-31	01-15	16-30	01-15	16-31
	INCLUYE: SUMINISTRO DE LOS MATERIALES, HERRAMIENTA Y MANO DE OBRA							
018	REGISTRO SANITARIO DE 0.40 X 0.60 X 1.00 M DE PROFUNDIDAD CON BLOCK DE 10 X 20 X 40 HUECO ASENTADO CON MEZCLA CEMENTO ARENA 1:5 APLANADO PULIDO INTERIOR CON TAPA DE 5 CM DE ESPESOR CON CONCRETO F' C=150 KG/CM2, MARCO Y CONTRAMARCO, PLANTILLA DE 5 CM DE ESPESOR, CONCRETO F' C= 100 KG/CM2, CON MARCO Y CONTRAMARCO, INCLUYE: HERRAMIENTA Y MANO DE OBRA	\$30,765.96					\$30,765.96	
029	ACARREO A 2.00 KM DE MATERIALES PÉTREOS; ARENA GRAVA, MATERIAL PRODUCTO DE LA EXCAVACIÓN, EN CAMIÓN VOLTEO, DESCARGA A VOLTEO; "ZONA URBANA TRANSITO NORMAL," INCLUYE: CARGA MECÁNICA.	\$8,500.66		\$8,109.82	\$390.84			
030	TAPONES A BASE DE COSTALES DE NYLON RELLENOS DE ARENA PARA EVITAR ESCURRIMIENTO HASTA 15 CM. DE Ø INCLUYE: RESANE CON MORTERO CEMENTO-ARENA	\$14,404.50		\$5,281.65	\$9,122.85			
*TEMP8	REPARACIÓN DE TUBO EXISTENTE DE AGUA POTABLE DE 3" DE Ø, INCLUYE: COPLER DE REPARACIÓN, EXCAVACIÓN, RELLENO Y TODO LO NECESARIO PARA SU CORRECTA EJECUCIÓN.	\$0.00						
*TEMP9	LIMPIEZA Y DESASOLVE DE POZO DE VISITA CON HERRAMIENTA MANUAL, INCLUYE: HERRAMIENTAS, MANO DE OBRA Y ACARREO DE MATERIAL FUERA DEL AREA DE TRABAJO	\$3,259.64		\$1,629.82	\$1,629.82			
032	REPARACIÓN DE TOMA DOMICILIARIA TIPO 4-C DE PLÁSTICO FLEXIBLE Y COBRE DE 1/2" DE Ø. INCLUYE: MATERIALES NECESARIOS Y MANO DE OBRA PARA SU CORRECTA EJECUCIÓN.TERRACERIAS	\$3,624.40		\$1,087.32	\$2,537.08			
033	SUMINISTRO E INSTALACION DE BROCALES Y TAPAS DE PVC	\$16,411.44					\$2,735.24	\$13,676.20

OCTAVIO RENÉ MATTIAS MORQUEDA
REPRESENTANTE LEGAL



REMA INDUSTRIAL SERVICIOS SA DE CV

OIS-120322-JH9

HERMENEGILDO GALEANA MZ 3 LT 21 COL. MIGUEL HIDALGO CP. 86128

DEPENDENCIA: H. AYUNTAMIENTO CONSTITUCIONAL DE BALANCAN, TABASCO.

LICITACION No.: MBA-DOOTSM-R33-004/2017

OBRA: OP029.- REHABILITACION DE DRENAJE SANITARIO EN LAS CALLES GUSTAVO DIAZ ORDAZ, REFORMA, IGUALA, IGNACIO ZARAGOZA Y CALLE BENITO JUAREZ.

LOCALIDAD: 270010074 VI. EL TRIUNFO

FECHA DE INICIO: 03 MARZO 2017
FECHA TERMINACIÓN: 01 MAYO 2017
PLAZO EJECUCIÓN: 60 DIAS CALENDARIO

BALANCAN, TAB., 10 DE MAYO DEL 2017.

ANEXO 12E.- PROGRAMA DE EROGACIONES DE EJECUCIÓN GENERAL DE LOS TRABAJOS

Clave	CONCEPTOS	IMPORTES	Marzo		Abril		Mayo	
			01-15	16-31	01-15	16-30	01-15	16-31
TERRACERIAS								
034	SUMINISTRO, EXTRACCION Y CARGA DE MATERIAL GRAVA EN GREÑA (MATERIAL L.A.B.) PARA CONFORMACION DE SUPERFICIE DE RODAMUIENTO.	\$21,094.32					\$21,094.32	
035	ACARREO SOBRE CAMION DE VOLTEO DE 7 M3, PRIMER KM. SOBRE TERRACERIA (TARIFA S.C.T.).	\$3,294.98					\$3,294.98	
036	ACARREO SOBRE CAMION DE VOLTEO DE 7 M3, KM. 2 AL 20 SOBRE TERRACERIA (TARIFA S.C.T.).	\$8,112.17					\$5,856.67	\$2,255.50
037	ACARREO SOBRE CAMION DE VOLTEO DE 7 M3, KM. 2 AL 20 SOBRE PAVIMENTO (TARIFA S.C.T.).	\$25,373.09					\$19,786.25	\$5,586.84
038	ACARREO SOBRE CAMION DE VOLTEO DE 7 M3, KM. 21 EN ADELANTE SOBRE PAVIMENTO (TARIFA S.C.T.).	\$12,253.42					\$12,253.42	
039	EXTENDIDO DE MATERIALES FORMACION E INCORPORACION DE AGUA, COMPACTADO EN CAPAS DE 20 CM. DE ESPESOR, AL 95% P.V.S.M., INCLUYE: MATERIALES, MANO DE OBRA, MAQUINARIA, P.U.O.T.	\$21,522.85					\$21,522.85	
REHABILITACION DE DRENAJE SANITARIO EN CALLE BENITO JUAREZ DE LA COLONIA EL TIGRE. 270010074.- VI. EL TRIUNFO.								
PRELIMINARES								
001	TRAZO Y NIVELACIÓN CON EQUIPO TOPOGRÁFICO PARA ALCANTARILLADO SANITARIO. INCLUYE: DESCARGAS DOMICILIARIAS, REGISTROS DE LÍNEAS, EQUIPO, MATERIALES, MANO DE OBRA Y TODO LO NECESARIO PARA SU CORRECTA EJECUCIÓN	\$893.96				\$811.80		\$82.16
SOND	SONDEO PARA LOCALIZACIÓN DE INSTALACIONES EXISTENTES (AGUA POTABLE, TELÉFONOS, ETC.) INCLUYE: EQUIPO,	\$1,357.88				\$1,357.88		

OCTAVIO RENÉ MATÍAS MOSQUEDA
REPRESENTANTE LEGAL



REMA INDUSTRIAL SERVICIOS SA DE CV

OIS-120322-JH9

HERMENEGILDO GALEANA MZ3 LT 21 COL. MIGUEL HIDALGO CP. 86128

DEPENDENCIA: H. AYUNTAMIENTO CONSTITUCIONAL DE BALANCAN, TABASCO.

LICITACION No.: MBA-DOOTSM-R33-004/2017

OBRA: OP029.- REHABILITACION DE DRENAJE SANITARIO EN LAS CALLES GUSTAVO DIAZ ORDAZ, REFORMA, IGUALA, IGNACIO ZARAGOZA Y CALLE BENITO JUAREZ.

LOCALIDAD: 270010074 VI. EL TRIUNFO

FECHA DE INICIO: 03 MARZO 2017
FECHA TERMINACIÓN: 01 MAYO 2017
PLAZO EJECUCIÓN: 60 DIAS CALENDARIO

BALANCAN, TAB., 10 DE MAYO DEL 2017.

ANEXO 12E.- PROGRAMA DE EROGACIONES DE EJECUCIÓN GENERAL DE LOS TRABAJOS

Clave	CONCEPTOS	IMPORTE	Marzo		Abril		Mayo	
			01-15	16-31	01-15	16-30	01-15	16-31
	HERRAMIENTA Y MANO DE OBRA.							
	EXCAVACIONES							
*TEMP1	EXCAVACIÓN POR MEDIOS MECÁNICOS EN TERRENO TIPO II ZONA B EN CEPAS, HASTA UNA PROFUNDIDAD DE 0.00 A 4.00 M, INCLUYE: MANO DE OBRA, EQUIPO Y HERRAMIENTA.	\$6,400.23			\$6,400.23			
004	EXCAVACIÓN POR MEDIOS MANUALES EN TERRENO TIPO II ZONA B EN CEPAS, HASTA UNA PROFUNDIDAD DE 0 A 2.00 M, INCLUYE: MANO DE OBRA, EQUIPO Y HERRAMIENTA.	\$5,263.39			\$5,263.39			
*TEMP2	BOMBEO DE SUCCIÓN CON BOMBA AUTOCEBANTE PROPIEDAD DEL CONTRATISTA DE 4" DE DIÁMETRO Y MOTOR DE 12 H.P., INCLUYE: ACCESORIOS Y MANIOBRAS DEL ÁREA DE TRABAJO.	\$0.00						
009	CAMA DE ARENA DE 0.10 M DE ESPESOR EN CEPAS PARA TENDIDO DE TUBERÍAS, INCLUYE: MATERIAL, MANO DE OBRA, HERRAMIENTA.	\$6,236.11			\$5,663.99		\$572.12	
9.1	ACOSTILLAMIENTO DE TUBERIAS, INCLUYE: MATERIALES, MANO DE OBRA, HERRAMIENTA, ACARREOS Y DESPERDICIO MEDIDO COMPACTO. LINEA DE 8" (200 MM) DE PVC SANITARIO SERIE 20	\$15,888.79			\$3,835.02		\$12,053.77	
*TEMP3	RELLENO EN ZANJAS A VOLTEO CON MATERIAL PRODUCTO DE BANCO (GRAVA EN GREÑA, BANCO EL LIMON), COMPACTADA CON BAILARINA NEUMÁTICA, INCLUYE: MATERIAL, MANO DE OBRA, HERRAMIENTA.	\$12,400.87			\$12,400.87			
008	RELLENO CON MATERIAL PRODUCTO DE EXCAVACIÓN EN CAPAS DE 20 CM DE ESPESOR, COMPACTADO A 90% P.P.S CON COMPACTADOR TIPO BAILARINA	\$6,361.86			\$6,361.86			
	LINEA DE 12" (300 MM) DE PVC SANITARIO SERIE 20							

OCTAVIO RENÉ MATIAS MOSQUEDA
REPRESENTANTE LEGAL



REMA INDUSTRIAL SERVICIOS SA DE CV

OIS-120322-JH9

HERMENEGILDO GALEANA MZ3 LT 21 COL. MIGUEL HIDALGO CP. 86128

DEPENDENCIA: H. AYUNTAMIENTO CONSTITUCIONAL DE BALANCAN, TABASCO.

LICITACION No.: MBA-DOOTSM-R33-004/2017

OBRA: OP029.- REHABILITACION DE DRENAJE SANITARIO EN LAS CALLES GUSTAVO DIAZ ORDAZ, REFORMA, IGUALA, IGNACIO ZARAGOZA Y CALLE BENITO JUAREZ.

LOCALIDAD: 270010074 VI. EL TRIUNFO

FECHA DE INICIO: 03 MARZO 2017
FECHA TERMINACIÓN: 01 MAYO 2017
PLAZO EJECUCIÓN: 60 DIAS CALENDARIO

BALANCAN, TAB., 10 DE MAYO DEL 2017.

ANEXO 12E.- PROGRAMA DE EROGACIONES DE EJECUCIÓN GENERAL DE LOS TRABAJOS

Clave	CONCEPTOS	IMPORTE	Marzo 01-15	16-31	Abril 01-15	16-30	Mayo 01-15	16-31
012A	SUMINISTRO DE TUBERÍA DE PVC DE ALCANTARILLADO SANITARIO SERIE 20 CON COPLE INTEGRAL DE 300 MM (12") DE DIÁMETRO.	\$74,727.78			\$74,727.78			
012B	COLOCACIÓN DE TUBERÍA DE PVC DE ALCANTARILLADO SANITARIO SERIE 20 CON COPLE INTEGRAL DE 300 MM (12") DE DIÁMETRO.	\$6,085.65			\$6,085.65			
	LINEA DE 6" (150 MM) DE PVC SANITARIO SERIE 20							
014	SUMINISTRO DE TUBERÍA DE PVC DE ALCANTARILLADO SANITARIO SERIE 20 CON COPLE INTEGRAL DE 150 MM (6") DE DIÁMETRO.	\$10,104.29			\$10,104.29			
015	COLOCACIÓN DE TUBERÍA DE PVC DE ALCANTARILLADO SANITARIO SERIE 20 CON COPLE INTEGRAL DE 150 MM (6") DE DIÁMETRO.	\$1,562.12			\$1,562.12			
015A	SUMINISTRO DE SILLETA Y DE P.V.C. SERIE 20 DE 12" Ø CON SALIDA DE 6" Ø Y CODO DE PVC PARA ALCANTARILLADO SANITARIO SERIE 20 A 45° X 6" Ø.	\$19,016.90			\$19,016.90			
015B	COLOCACIÓN DE SILLETA Y DE P.V.C. SERIE 20 DE 12" Ø CON SALIDA DE 6" Ø Y CODO DE P.V.C. PARA ALCANTARILLADO SANITARIO SERIE DE 20 A 45° X 6" DE Ø	\$3,517.36			\$3,517.36			
*TEMP7	APERTURA DE BOQUETE EN POZO DE VISITA EXISTENTE PARA INSTALACIÓN DE TUBERÍAS DE PVC DE 8" DE Ø Y/O 18" DE Ø, A PROFUNDIDAD VARIABLE. INCLUYE: RESANE CON MEZCLA CEMENTO ARENA PROP. 1:4, RETIRO DEL MATERIAL PRODUCTO DE LA DEMOLICIÓN FUERA DE LA CEPA, HERRAMIENTA Y MANO DE OBRA	\$1,380.28			\$1,380.28			
INT	INTERCONEXIÓN DE DESCARGA DOMICILIARIA A REGISTRO Y RESANE CON MORTERO CEMENTO - ARENA PROP. 1:5,	\$2,418.50				\$2,418.50		

OCTAVIO RENE MATIAS MOSQUEDA
REPRESENTANTE LEGAL



RBMA INDUSTRIAL SERVICIOS SA DE CV

OIS-120322-JH9

HERMENEGILDO GALEANA MZ 3 LT 21 COL. MIGUEL HIDALGO CP. 86128

DEPENDENCIA: H. AYUNTAMIENTO CONSTITUCIONAL DE BALANCAN, TABASCO.

LICITACION No.: MBA-DOOTSM-R33-004/2017

OBRA: OP029.- REHABILITACION DE DRENAJE SANITARIO EN LAS CALLES GUSTAVO DIAZ ORDAZ, REFORMA, IGUALA, IGNACIO ZARAGOZA Y CALLE BENITO JUAREZ.

LOCALIDAD: 270010074 VI. EL TRIUNFO

FECHA DE INICIO: 03 MARZO 2017
FECHA TERMINACIÓN: 01 MAYO 2017
PLAZO EJECUCIÓN: 60 DIAS CALENDARIO

BALANCAN, TAB., 10 DE MAYO DEL 2017.

ANEXO 12E.- PROGRAMA DE EROGACIONES DE EJECUCIÓN GENERAL DE LOS TRABAJOS

Clave	CONCEPTOS	IMPORTES	Marzo		Abril		Mayo	
			01-15	16-31	01-15	16-30	01-15	16-31
	INCLUYE: SUMINISTRO DE LOS MATERIALES, HERRAMIENTA Y MANO DE OBRA							
018	REGISTRO SANITARIO DE 0.40 X 0.60 X 1.00 M DE PROFUNDIDAD CON BLOCK DE 10 X 20 X 40 HUECO ASENTADO CON MEZCLA CEMENTO ARENA 1:5 APLANADO PULIDO INTERIOR CON TAPA DE 5 CM DE ESPESOR CON CONCRETO F'C=150 KG/CM2, MARCO Y CONTRAMARCO, PLANTILLA DE 5 CM DE ESPESOR, CONCRETO F'C= 100 KG/CM2, CON MARCO Y CONTRAMARCO, INCLUYE: HERRAMIENTA Y MANO DE OBRA	\$23,929.08				\$23,929.08		
029	ACARREO A 2.00 KM DE MATERIALES PÉTREOS; ARENA GRAVA, MATERIAL PRODUCTO DE LA EXCAVACIÓN, EN CAMIÓN VOLTEO, DESCARGA A VOLTEO: "ZONA URBANA TRANSITO NORMAL," INCLUYE: CARGA MECÁNICA.	\$2,679.64			\$2,679.64			
030	TAPONES A BASE DE GOSTALES DE NYLON RELLENOS DE ARENA PARA EVITAR ESCURRIMIENTO HASTA 15 CM. DE Ø INCLUYE: RESANE CON MORTERO CEMENTO-ARENA	\$4,801.50			\$4,801.50			
*TEMP8	REPARACIÓN DE TUBO EXISTENTE DE AGUA POTABLE DE 3" DE Ø, INCLUYE: COPLE DE REPARACIÓN, EXCAVACIÓN, RELLENO Y TODO LO NECESARIO PARA SU CORRECTA EJECUCIÓN.	\$0.00						
*TEMP9	LIMPIEZA Y DESASOLVE DE POZO DE VISITA CON HERRAMIENTA MANUAL, INCLUYE: HERRAMIENTAS, MANO DE OBRA Y ACARREO DE MATERIAL FUERA DEL AREA DE TRABAJO	\$1,629.82			\$1,629.82			
032	REPARACIÓN DE TOMA DOMICILIARIA TIPO 4-C DE PLÁSTICO FLEXIBLE Y COBRE DE 1/2" DE Ø, INCLUYE: MATERIALES NECESARIOS Y MANO DE OBRA PARA SU CORRECTA EJECUCIÓN.TERRACERIAS	\$5,074.16			\$5,074.16			

TERRACERIAS

OCTAVIO RENE MATHIAS MOSQUEDA
REPRESENTANTE LEGAL





REMA INDUSTRIAL SERVICIOS SA DE CV

015-120322-JH9

HERMENEGILDO GALEANA MZ3 LT 21 COL. MIGUEL HIDALGO CP. 86128

DEPENDENCIA: H. AYUNTAMIENTO CONSTITUCIONAL DE BALANCAN, TABASCO.

LICITACION No.: MBA-DOOTSM-R33-004/2017

OBRA: OP029.- REHABILITACION DE DRENAJE SANITARIO EN LAS CALLES GUSTAVO DIAZ ORDAZ, REFORMA, IGUALA, IGNACIO ZARAGOZA Y CALLE BENITO JUAREZ.

LOCALIDAD: 270010074 VI. EL TRIUNFO

FECHA DE INICIO: 03 MARZO 2017
FECHA TERMINACIÓN: 01 MAYO 2017
PLAZO EJECUCIÓN: 60 DIAS CALENDARIO

BALANCAN, TAB., 10 DE MAYO DEL 2017.

ANEXO 12E.- PROGRAMA DE EROGACIONES DE EJECUCIÓN GENERAL DE LOS TRABAJOS

Clave	CONCEPTOS	IMPORTES	Marzo		Abril		Mayo		
			01-15	16-31	01-15	16-30	01-15	16-31	
034	SUMINISTRO, EXTRACCION Y CARGA DE MATERIAL GRAVA EN GREÑA (MATERIAL L.A.B.) PARA CONFORMACION DE SUPERFICIE DE RODAMIENTO.	\$8,202.27					\$8,202.27		
035	ACARREO SOBRE CAMION DE VOLTEO DE 7 M3, PRIMER KM. SOBRE TERRACERIA (TARIFA S.C.T.).	\$1,281.21					\$1,281.21		
036	ACARREO SOBRE CAMION DE VOLTEO DE 7 M3, KM. 2 AL 20 SOBRE TERRACERIA (TARIFA S.C.T.).	\$2,248.61					\$2,248.61		
037	ACARREO SOBRE CAMION DE VOLTEO DE 7 M3, KM. 2 AL 20 SOBRE PAVIMENTO (TARIFA S.C.T.).	\$7,596.68					\$7,596.68		
038	ACARREO SOBRE CAMION DE VOLTEO DE 7 M3, KM. 21 EN ADELANTE SOBRE PAVIMENTO (TARIFA S.C.T.).	\$4,704.55					\$4,704.55		
039	EXTENDIDO DE MATERIALES FORMACION E INCORPORACION DE AGUA, COMPACTADO EN CAPAS DE 20 CM. DE ESPESOR, AL 95% P.V.S.M., INCLUYE: MATERIALES, MANO DE OBRA, MAQUINARIA, P.U.O.T.	\$8,368.57					\$8,368.57		
TOTAL PARCIAL:		\$1'867,483.72							
TOTAL ACUMULADO:			\$623,369.63	\$268,160.08	\$341,298.23	\$511,961.39	\$89,493.20	\$33,198.00	\$1'867,480.53
			\$623,369.63	\$891,529.71	\$1'232,827.94	\$1'744,789.33	\$1'834,282.53		

 OCTAVIO RENÉ MATÍAS MOSQUEDA
 REPRESENTANTE LEGAL



REMA INDUSTRIAL SERVICIOS SA DE CV

OIS-120322-JH9

HERMENEGILDO GALEANA MZ3 LT 21 COL. MIGUEL HIDALGO CP. 86128

DEPENDENCIA: H. AYUNTAMIENTO CONSTITUCIONAL DE BALANCAN, TABASCO.

..LICITACION No.: MBA-DOOTSM-R33-004/2017

OBRA: OP029.- REHABILITACION DE DRENAJE SANITARIO EN LAS CALLES GUSTAVO DIAZ ORDAZ, REFORMA, IGUALA, IGNACIO ZARAGOZA Y CALLE BENITO JUAREZ.

..LOCALIDAD: 270010074 VI. EL TRIUNFO

FECHA DE INICIO: 03 MARZO 2017
FECHA TERMINACIÓN: 01 MAYO 2017
PLAZO EJECUCIÓN: 60 DIAS CALENDARIO

BALANCAN, TAB., 10 DE MAYO DEL 2017.

ANEXO 11E.- CATALOGO DE CONCEPTOS

CLAVE	DESCRIPCIÓN DEL CONCEPTO	UNIDAD	CANTIDAD	PRECIO UNITARIO	P. U. CON LETRA	IMPORTE
A	REHABILITACION DE DRENAJE SANITARIO EN CALLE GUSTAVO DIAZ ORDAZ DE LA COLONIA GREGORIO MENDEZ. 270010074.- VI. EL TRIUNFO.					
	LETRERO ALUSIVO A LA OBRA					
*TEMP12	CONSTRUCCION DE LETRERO ALUSIVO A LA OBRA, MEDIDAS DE 2.44 M X 1.22 M A BASE DE ESTRUCTURA METÁLICA CON VERTICALES Y HORIZONTALES DE PTR DE 2" GALVANIZADO CAL. 16, REFUERZOS CENTRALES DE PTR DE 1" GALVANIZADO CAL. 16, LAMINA NEGRA CAL. 22, INCLUYE: EXCAVACIÓN HASTA UN METRO DE PROFUNDIDAD Y DADO DE CONCRETO F'C= 150 KG/CM2 DE 30 X 30 X 60 CM PARA EMPOTRAR MARCO METÁLICO, APLICACIÓN DE PRIMARIO ROJO ÓXIDO Y ESMALTE A DOS MANOS EN ESTRUCTURA Y LAMINA, HERRAMIENTA Y MANO DE OBRA.	PZA	1.0000	\$5,386.64	CINCO MIL TRESCIENTOS OCHENTA Y SEIS PESOS 64/100 M.N.	\$5,386.64
	Total de LETRERO ALUSIVO A LA OBRA					\$5,386.64
	PRELIMINARES					
001	TRAZO Y NIVELACIÓN CON EQUIPO TOPOGRÁFICO PARA ALCANTARILLADO SANITARIO, INCLUYE: DESCARGAS DOMICILIARIAS, REGISTROS DE LÍNEAS, EQUIPO, MATERIALES, MANO DE OBRA Y TODO LO NECESARIO PARA SU CORRECTA EJECUCIÓN	M2	269.0400	\$8.20	OCHO PESOS 20/100 M.N.	\$2,206.13
*TEMP5	TRAZO Y CORTE CON CORTADORA DE DISCO EN PAVIMENTO HIDRÁULICO, INCLUYE CORTE HASTA LA PROFUNDIDAD NECESARIA, EQUIPO, MATERIAL COMO DISCO Y AGUA, ASÍ COMO MANO DE OBRA.	M	720.8800	\$43.03	CUARENTA Y TRES PESOS 03/100 M.N.	\$31,019.47
*TEMP6	RUPTURA Y DEMOLICIÓN DE PAVIMENTO HIDRÁULICO, INCLUYE LA REMOCIÓN DEL MATERIAL PRODUCTO DE LA DEMOLICIÓN, HERRAMIENTA, MANO DE OBRA, CARGA, DESCARGA Y ACARREO DEL MATERIAL FUERA DE LA OBRA.	M3	40.3600	\$741.63	SETECIENTOS CUARENTA Y UN PESOS 63/100 M.N.	\$29,932.19
SOND	SONDEO PARA LOCALIZACIÓN DE INSTALACIONES EXISTENTES (AGUA POTABLE, TELÉFONOS, ETC.) INCLUYE: EQUIPO, HERRAMIENTA Y MANO DE OBRA.	SOND EO	26.0000	\$678.94	SEISCIENTOS SETENTA Y OCHO PESOS 94/100 M.N.	\$17,652.44

OCTAVIO RENÉ MATÍAS MOSQUEDA
REPRESENTANTE LEGAL

BALANCAN, TAB., 10 DE MAYO DEL 2017.



RBMA INDUSTRIAL SERVICIOS SA DE CV

OIS-120322-JH9

HERMENEGILDO GALEANA MZ 3 LT 21 COL. MIGUEL HIDALGO CP. 86128

DEPENDENCIA: H. AYUNTAMIENTO CONSTITUCIONAL DE BALANCAN, TABASCO.

licitación No.: MBA-DOOTSM-R33-004/2017

OBRA: OP029.- REHABILITACION DE DRENAJE SANITARIO EN LAS CALLES GUSTAVO DIAZ ORDAZ, REFORMA, IGUALA, IGNACIO ZARAGOZA Y CALLE BENITO JUAREZ.

LOCALIDAD: 270010074 VI. EL TRIUNFO

FECHA DE INICIO: 03 MARZO 2017
FECHA TERMINACIÓN: 01 MAYO 2017
PLAZO EJECUCIÓN: 60 DÍAS CALENDARIO

BALANCAN, TAB., 10 DE MAYO DEL 2017.

ANEXO 11E.- CATALOGO DE CONCEPTOS

CLAVE	DESCRIPCIÓN DEL CONCEPTO	UNIDAD	CANTIDAD	PRECIO UNITARIO	P. U. CON LETRA	IMPORTE
Total de PRELIMINARES						\$80,810.23
EXCAVACIONES						
*TEMP1	EXCAVACIÓN POR MEDIOS MECÁNICOS EN TERRENO TIPO II ZONA B EN CEPA, HASTA UNA PROFUNDIDAD DE 0.00 A 4.00 M, INCLUYE: MANO DE OBRA, EQUIPO Y HERRAMIENTA.	M3	332.6200	\$71.84	SETENTA Y UN PESOS 84/100 M.N.	\$23,895.42
004	EXCAVACIÓN POR MEDIOS MANUALES EN TERRENO TIPO II ZONA B EN CEPA, HASTA UNA PROFUNDIDAD DE 0 A 2.00 M, INCLUYE: MANO DE OBRA, EQUIPO Y HERRAMIENTA.	M3	83.7300	\$130.80	CIENTO TREINTA PESOS 80/100 M.N.	\$10,951.88
*TEMP2	BOMBEO DE SUCCIÓN CON BOMBA AUTOCEBANTE PROPIEDAD DEL CONTRATISTA DE 4" DE DIÁMETRO Y MOTOR DE 12 H.P., INCLUYE: ACCESORIOS Y MANIOBRAS DEL ÁREA DE TRABAJO.	HR	25.0000	\$126.05	CIENTO VEINTISEIS PESOS 05/100 M.N.	\$3,151.25
009	CAMA DE ARENA DE 0.10 M DE ESPESOR EN CEPAS PARA TENDIDO DE TUBERÍAS, INCLUYE: MATERIAL, MANO DE OBRA, HERRAMIENTA.	M3	26.9000	\$572.12	QUINIENTOS SETENTA Y DOS PESOS 12/100 M.N.	\$15,390.03
9.1	ACOSTILLAMIENTO DE TUBERIAS, INCLUYE: MATERIALES, MANO DE OBRA, HERRAMIENTA, ACARREOS Y DESPERDICIO MEDIDO COMPACTO. LINEA DE 8" (200 MM) DE PVC SANITARIO SERIE 20	M3	38.0200	\$602.99	SEISCIENTOS DOS PESOS 99/100 M.N.	\$22,925.68
*TEMP3	RELLENO EN ZANJAS A VOLTEO CON MATERIAL PRODUCTO DE BANCO (GRAVA EN GREÑA, BANCO EL LIMON), COMPACTADA CON BAILARINA NEUMÁTICA, INCLUYE: MATERIAL, MANO DE OBRA, HERRAMIENTA.	M3	96.0300	\$367.76	TRESCIENTOS SESENTA Y SIETE PESOS 76/100 M.N.	\$35,315.99
008	RELLENO CON MATERIAL PRODUCTO DE EXCAVACIÓN EN CAPAS DE 20 CM DE ESPESOR, COMPACTADO A 90% P.P.S CON COMPACTADOR TIPO BAILARINA	M3	245.4600	\$106.94	CIENTO SEIS PESOS 94/100 M.N.	\$26,249.49
Total de EXCAVACIONES						\$137,879.74
LINEA DE 8" (200 MM) DE PVC SANITARIO SERIE 20						
012	SUMINISTRO DE TUBERÍA DE PVC DE ALCANTARILLADO SANITARIO SERIE 20 CON COPLE INTEGRAL DE 200 MM (8") DE DIÁMETRO.	M	263.9000	\$352.07	TRESCIENTOS CINCUENTA Y DOS PESOS 07/100 M.N.	\$92,911.27
013	COLOCACIÓN DE TUBERÍA DE PVC DE ALCANTARILLADO SANITARIO	M	263.9000	\$39.95	TREINTA Y NUEVE PESOS 95/100 M.N.	\$10,542.81

OCTAVIO RENE MARTIN MOSQUEDA
REPRESENTANTE LEGAL



REMA INDUSTRIAL SERVICIOS SA DE CV

OIS-120322-JH9

HERMENEGILDO GALEANA MZ3 LT 21 COL. MIGUEL HIDALGO CP. 86128

DEPENDENCIA: H. AYUNTAMIENTO CONSTITUCIONAL DE BALANCAN, TABASCO.

licitación No.: MBA-DOOTSM-R33-004/2017

OBRA: OP029.- REHABILITACION DE DRENAJE SANITARIO EN LAS CALLES GUSTAVO DIAZ ORDAZ, REFORMA, IGUALA, IGNACIO ZARAGOZA Y CALLE BENITO JUAREZ.

LOCALIDAD: 270010074 VI. EL TRIUNFO

FECHA DE INICIO: 03 MARZO 2017
FECHA TERMINACIÓN: 01 MAYO 2017
PLAZO EJECUCIÓN: 60 DIAS CALENDARIO

BALANCAN, TAB., 10 DE MAYO DEL 2017.

ANEXO 11E.- CATALOGO DE CONCEPTOS

CLAVE	DESCRIPCIÓN DEL CONCEPTO	UNIDAD	CANTIDAD	PRECIO UNITARIO	P. U. CON LETRA	IMPORTE
	SERIE 20 CON COPLER INTEGRAL DE 200 MM (8") DE DIÁMETRO.					
	Total de LINEA DE 8" (200 MM) DE PVC SANITARIO SERIE 20					\$103,454.08
	DESCARGAS DE 6"					
014	SUMINISTRO DE TUBERÍA DE PVC DE ALCANTARILLADO SANITARIO SERIE 20 CON COPLER INTEGRAL DE 150 MM (6") DE DIÁMETRO.	M	96.5400	\$206.21	DOSCIENTOS SEIS PESOS 21/100 M.N.	\$19,907.51
015	COLOCACIÓN DE TUBERÍA DE PVC DE ALCANTARILLADO SANITARIO SERIE 20 CON COPLER INTEGRAL DE 150 MM (6") DE DIÁMETRO.	M	96.5400	\$31.88	TREINTA Y UN PESOS 88/100 M.N.	\$3,077.70
016	SUMINISTRO DE SILLETA Y DE P.V.C. SERIE 20 DE 8" Ø CON SALIDA DE 6" Ø Y CODO DE PVC PARA ALCANTARILLADO SANITARIO SERIE 20 A 45º X 6" Ø	JGO	26.0000	\$614.59	SEISCIENTOS CATORCE PESOS 59/100 M.N.	\$15,979.34
017	COLOCACIÓN DE SILLETA Y DE P.V.C. SERIE 20 DE 8" Ø CON SALIDA DE 6" Ø Y CODO DE P.V.C. PARA ALCANTARILLADO SANITARIO SERIE 20 A 45º X 6" DE Ø	JGO	26.0000	\$131.50	CIENTO TREINTA Y UN PESOS 50/100 M.N.	\$3,419.00
*TEMP7	APERTURA DE BOQUETE EN POZO DE VISITA EXISTENTE PARA INSTALACIÓN DE TUBERÍAS DE PVC DE 8" DE Ø Y/O 18" DE Ø, A PROFUNDIDAD VARIABLE, INCLUYE: RESANE CON MEZCLA CEMENTO ARENA PROP. 1:4, RETIRO DEL MATERIAL PRODUCTO DE LA DEMOLICIÓN FUERA DE LA CEPA, HERRAMIENTA Y MANO DE OBRA	PZA	5.0000	\$690.14	SEISCIENTOS NOVENTA PESOS 14/100 M.N.	\$3,450.70
019	POZO DE VISITA TIPO COMUN HECHO A BASE DE BLOCK COLA DE PATO CONICO 60 A 120 CM DE -1.25 M. PROF JUNTEADO CON MORTERO CEMENTO - ARENA PROP. 1:3 APLANADO INTERIOR, ESCALON CON VARILLA DE 1/2" Ø DE 1.25 M DE PROFUNDIDAD.	PZA	1.0000	\$3,748.67	TRES MIL SETECIENTOS CUARENTA Y OCHO PESOS 67/100 M.N.	\$3,748.67
*TEMP13	POZO DE VISITA COMÚN, HASTA UNA PROFUNDIDAD DE -1.75 M. DE PROFUNDIDAD INTERIOR, MUROS A BASE DE BLOCK COLA DE PATO, ASENTADO CON MEZCLA CEMENTO ARENA 1: 4, ACABADO COMÚN, CON APLANADO ACABADO PULIDO, SOBRE PLANTILLA DE CONCRETO SIMPLE F'C= 150 KG/CM2, ESCALONES DE VARILLAS DE 1/2" DE Ø, SIN BROCAL, INCLUYE: MATERIALES, ACARREOS, EXCAVACIÓN, MANO DE OBRA, EQUIPO Y HERRAMIENTA.	PZA	2.0000	\$6,457.98	SEIS MIL CUATROCIENTOS CINCUENTA Y SIETE PESOS 98/100 M.N.	\$12,915.96

OCTAVIO RENÉ MATÍAS MOSQUEDA
REPRESENTANTE LEGAL



RBMA INDUSTRIAL SERVICES SA DE CV

OIS-120322-JH9

HERMENEGILDO GALEANA MZ3 LT 21 COL. MIGUEL HIDALGO CP. 86128

DEPENDENCIA: H. AYUNTAMIENTO CONSTITUCIONAL DE BALANCAN, TABASCO.

LICITACION No.: MBA-DOOTSM-R33-004/2017

OBRA: OP029.- REHABILITACION DE DRENAJE SANITARIO EN LAS CALLES GUSTAVO DIAZ ORDAZ, REFORMA, IGUALA, IGNACIO ZARAGOZA Y CALLE BENITO JUAREZ.

LOCALIDAD: 270010074 VI. EL TRIUNFO

FECHA DE INICIO: 03 MARZO 2017
FECHA TERMINACIÓN: 01 MAYO 2017
PLAZO EJECUCIÓN: 60 DIAS CALENDARIO

BALANCAN, TAB., 10 DE MAYO DEL 2017.

ANEXO 11E.- CATALOGO DE CONCEPTOS

CLAVE	DESCRIPCIÓN DEL CONCEPTO	UNIDAD	CANTIDAD	PRECIO UNITARIO	P. U. CON LETRA	IMPORTE
INT	INTERCONEXIÓN DE DESCARGA DOMICILIARIA A REGISTRO Y RESANE CON MORTERO CEMENTO - ARENA PROP. 1:5, INCLUYE: SUMINISTRO DE LOS MATERIALES, HERRAMIENTA Y MANO DE OBRA	PZA	26.0000	\$172.75	CIENTO SETENTA Y DOS PESOS 75/100 M.N.	\$4,491.50
018	REGISTRO SANITARIO DE 0.40 X 0.60 X 1.00 M DE PROFUNDIDAD CON BLOCK DE 10 X 20 X 40 HUECO ASENTADO CON MEZCLA CEMENTO ARENA 1:5 APLANADO PULIDO INTERIOR CON TAPA DE 5 CM DE ESPESOR CON CONCRETO F'C=150 KG/CM2, MARCO Y CONTRAMARCO, PLANTILLA DE 5 CM DE ESPESOR, CONCRETO F'C=100 KG/CM2, CON MARCO Y CONTRAMARCO, INCLUYE: HERRAMIENTA Y MANO DE OBRA	PZA	26.0000	\$1,709.22	UN MIL SETECIENTOS NUEVE PESOS 22/100 M.N.	\$44,439.72
F/P 001	REGISTRO SANITARIO DE 0.40 X 0.60 X 0.65 M DE PROFUNDIDAD CON BLOCK DE 10 X 20 X 40 HUECO ASENTADO CON MEZCLA CEMENTO ARENA 1:5 APLANADO PULIDO INTERIOR CON TAPA DE 5 CM DE ESPESOR CON CONCRETO F'C=150 KG/CM2, MARCO Y CONTRAMARCO, PLANTILLA DE 5 CM DE ESPESOR, CONCRETO F'C=100 KG/CM2, CON MARCO Y CONTRAMARCO, INCLUYE: HERRAMIENTA Y MANO DE OBRA	PZA	0.0000	\$1,327.92	UN MIL TRESCIENTOS VEINTISIETE PESOS 92/100 M.N.	\$0.00
029	ACARREO A 2.00 KM DE MATERIALES PÉTREOS; ARENA GRAVA, MATERIAL PRODUCTO DE LA EXCAVACIÓN, EN CAMIÓN VOLTEO, DESCARGA A VOLTEO; "ZONA URBANA TRANSITO NORMAL," INCLUYE: CARGA MECÁNICA.	M3	160.9600	\$47.26	CUARENTA Y SIETE PESOS 26/100 M.N.	\$7,606.97
030	TAPONES A BASE DE COSTALES DE NYLON RELLENOS DE ARENA PARA EVITAR ESCURRIMIENTO HASTA 15 CM. DE Ø INCLUYE: RESANE CON MORTERO CEMENTO-ARENA	PZA	18.0000	\$480.15	CUATROCIENTOS OCHENTA PESOS 15/100 M.N.	\$8,642.70
*TEMP8	REPARACIÓN DE TUBO EXISTENTE DE AGUA POTABLE DE 3" DE Ø, INCLUYE: COPLER DE REPARACIÓN, EXCAVACIÓN, RELLENO Y TODO LO NECESARIO PARA SU CORRECTA EJECUCIÓN.	PZA	15.0000	\$354.05	TRESCIENTOS CINCUENTA Y CUATRO PESOS 05/100 M.N.	\$5,310.75
*TEMP9	LIMPIEZA Y DESASOLVE DE POZO DE VISITA CON HERRAMIENTA MANUAL, INCLUYE: HERRAMIENTAS, MANO DE OBRA Y ACARREO DE MATERIAL FUERA DEL AREA DE TRABAJO	PZA	4.0000	\$814.91	OCHOCIENTOS CATORCE PESOS 91/100 M.N.	\$3,259.64
031	DEMOLICION DE POZOS DE VISITAS COMUN A BASE DE BLOCK COLA	PZA	1.0000	\$1,010.20	UN MIL DIEZ PESOS 20/100 M.N.	\$1,010.20

OCTAVIO RENÉ MATÍAS MOSQUEDA
REPRESENTANTE LEGAL



REMA INDUSTRIAL SERVICES SA DE CV

OIS-120322-JH9

HERMENEGILDO GALEANA MZ3 LT 21 COL. MIGUEL HIDALGO CP. 86128

DEPENDENCIA: H. AYUNTAMIENTO CONSTITUCIONAL DE BALANCAN, TABASCO.

LICITACION No.: MBA-DOOTSM-R33-004/2017

OBRA: OP029.- REHABILITACION DE DRENAJE SANITARIO EN LAS CALLES GUSTAVO DIAZ ORDAZ, REFORMA, IGUALA, IGNACIO ZARAGOZA Y CALLE BENITO JUAREZ.

LOCALIDAD: 270010074 VI. EL TRIUNFO

FECHA DE INICIO: 03 MARZO 2017
FECHA TERMINACIÓN: 01 MAYO 2017
PLAZO EJECUCIÓN: 60 DIAS CALENDARIO

BALANCAN, TAB., 10 DE MAYO DEL 2017.

ANEXO 11E.- CATALOGO DE CONCEPTOS

CLAVE	DESCRIPCIÓN DEL CONCEPTO	UNIDAD	CANTIDAD	PRECIO UNITARIO	P. U. CON LETRA	IMPORTE
	DE PATO CON RETROEXCAVADORA DE PROFUNDIDAD VARIABLE, INCLUYE : HERRAMIENTAS, MANO DE OBRA Y ACARREO DE MATERIAL FUERA DEL AREA DE TRABAJO					
032	REPARACIÓN DE TOMA DOMICILIARIA TIPO 4-C DE PLÁSTICO FLEXIBLE Y COBRE DE 1/2" DE Ø, INCLUYE: MATERIALES NECESARIOS Y MANO DE OBRA PARA SU CORRECTA EJECUCIÓN.TERRACERIAS	PZA	26.0000	\$362.44	TRESCIENTOS SESENTA Y DOS PESOS 44/100 M.N.	\$9,423.44
033	SUMINISTRO E INSTALACION DE BROCALES Y TAPAS DE PVC	PZA	6.0000	\$2,735.24	DOS MIL SETECIENTOS TREINTA Y CINCO PESOS 24/100 M.N.	\$16,411.44
*TEMP10	FORMACIÓN DE BASE HIDRÁULICA CON GRAVA DE 1 1/2" A FINOS (GRAVA EN GREÑA) INCLUYE SUMINISTRO CARGA, ACARREOS, TENDIDO, COMPACTADO AL 90%, CON EQUIPO MECÁNICO, AGUA PARA COMPACTACIÓN HERRAMIENTA, MANO DE OBRA, PRUEBAS DE COMPACTACIÓN.	M3	40.3600	\$413.30	CUATROCIENTOS TRECE PESOS 30/100 M.N.	\$16,680.79
Total de DESCARGAS DE 6"						\$179,776.03
CONCRETO						
30602	PAVIMENTO DE CONCRETO PREMEZCLADO F'c= 200 KG/CM2 DE 15 CM. DE ESPESOR. INC: MATERIAL, MANO DE OBRA, REGLEADO, POLVEADO CON CEMENTO GRIS, ACABADO ESCOBILLADO EN SENTIDO TRANSVERSAL, MALLA ELECTROSOLDADA 6-6 4/4, ALAMBRE RECOCIDO, VIBRADO, CURADO, PRUEBAS DE CALIDAD, HERRAMIENTA Y MANO DE OBRA.	M2	269.0400	\$685.62	SEISCIENTOS OCHENTA Y CINCO PESOS 62/100 M.N.	\$184,459.20
Total de CONCRETO						\$184,459.20
LIMPIEZA GENERAL DE LA OBRA						
*TEMP11	LIMPIEZA GENERAL DE LA OBRA POR MEDIOS MANUALES, INCLUYE: CARGA Y ACARREO DE MATERIAL Y/O BASURA HASTA EL BASURERO MUNICIPAL, LAVADO CON AGUA A PRESION Y ESCOVIADO	M2	2,009.2500	\$3.52	TRES PESOS 52/100 M.N.	\$7,072.56
Total de LIMPIEZA GENERAL DE LA OBRA						\$7,072.56

OCTAVIO RENE MATIAS MOSQUEDA
REPRESENTANTE LEGAL



REMA INDUSTRIAL SERVICIOS SA DE CV

018-120322-JH9

HERMENEGILDO GALEANA MZ 3 LT 21 COL. MIGUEL HIDALGO CP. 86128

DEPENDENCIA: H. AYUNTAMIENTO CONSTITUCIONAL DE BALANCAN, TABASCO.

CITACION No.: MBA-DOOTSM-R33-004/2017

OBRA: OP029.- REHABILITACION DE DRENAJE SANITARIO EN LAS CALLES GUSTAVO DIAZ ORDAZ, REFORMA, IGUALA, IGNACIO ZARAGOZA Y CALLE BENITO JUAREZ.

LOCALIDAD: 270010074 VI. EL TRIUNFO

FECHA DE INICIO: 03 MARZO 2017
FECHA TERMINACIÓN: 01 MAYO 2017
PLAZO EJECUCIÓN: 60 DIAS CALENDARIO

BALANCAN, TAB., 10 DE MAYO DEL 2017.

ANEXO 11E.- CATALOGO DE CONCEPTOS

CLAVE	DESCRIPCIÓN DEL CONCEPTO	UNIDAD	CANTIDAD	PRECIO UNITARIO	P. U. CON LETRA	IMPORTE
	Total de REHABILITACION DE DRENAJE SANITARIO EN CALLE GUSTAVO DIAZ ORDAZ DE LA COLONIA GREGORIO MENDEZ. 270010074.- VI. EL TRIUNFO.					\$698,838.48
B	REHABILITACION DE DRENAJE SANITARIO EN CALLE REFORMA DE LA COLONIA GREGORIO MENDEZ. 270010074.- VI. EL TRIUNFO.					
	PRELIMINARES					
001	TRAZO Y NIVELACIÓN CON EQUIPO TOPOGRÁFICO PARA ALCANTARILLADO SANITARIO, INCLUYE: DESCARGAS DOMICILIARIAS, REGISTROS DE LÍNEAS, EQUIPO, MATERIALES, MANO DE OBRA Y TODO LO NECESARIO PARA SU CORRECTA EJECUCIÓN	M2	48.0000	\$8.20	OCHO PESOS 20/100 M.N.	\$393.60
SOND	SONDEO PARA LOCALIZACIÓN DE INSTALACIONES EXISTENTES (AGUA POTABLE, TELÉFONOS, ETC.) INCLUYE: EQUIPO, HERRAMIENTA Y MANO DE OBRA.	SOND EO	4.0000	\$678.94	SEISCIENTOS SETENTA Y OCHO PESOS 94/100 M.N.	\$2,715.76
	Total de PRELIMINARES					\$3,109.36
	EXCAVACIONES					
*TEMP1	EXCAVACIÓN POR MEDIOS MECÁNICOS EN TERRENO TIPO II ZONA B EN CEPA, HASTA UNA PROFUNDIDAD DE 0.00 A 4.00 M, INCLUYE: MANO DE OBRA, EQUIPO Y HERRAMIENTA.	M3	65.3400	\$71.84	SETENTA Y UN PESOS 84/100 M.N.	\$4,694.03
004	EXCAVACIÓN POR MEDIOS MANUALES EN TERRENO TIPO II ZONA B EN CEPA, HASTA UNA PROFUNDIDAD DE 0 A 2.00 M, INCLUYE: MANO DE OBRA, EQUIPO Y HERRAMIENTA.	M3	13.0900	\$130.80	CIENTO TREINTA PESOS 80/100 M.N.	\$1,712.17
*TEMP2	BOMBEO DE SUCCIÓN CON BOMBA AUTOCEBANTE PROPIEDAD DEL CONTRATISTA DE 4" DE DIÁMETRO Y MOTOR DE 12 H.P., INCLUYE: ACCESORIOS Y MANIOBRAS DEL ÁREA DE TRABAJO.	HR	10.0000	\$126.05	CIENTO VEINTISEIS PESOS 05/100 M.N.	\$1,260.50
009	CAMA DE ARENA DE 0.10 M DE ESPESOR EN CEPAS PARA TENDIDO DE TUBERÍAS, INCLUYE: MATERIAL, MANO DE OBRA, HERRAMIENTA.	M3	4.8000	\$572.12	QUINIENTOS SETENTA Y DOS PESOS 12/100 M.N.	\$2,746.18
9.1	ACOSTILLAMIENTO DE TUBERÍAS, INCLUYE: MATERIALES, MANO DE OBRA, HERRAMIENTA.	M3	10.9700	\$602.99	SEISCIENTOS DOS PESOS 99/100 M.N.	\$6,614.80

OCTAVIO RENÉ MATIAS MOSQUEDA
REPRESENTANTE LEGAL



REMA INDUSTRIAL SERVICIOS SA DE CV

018-120322-JH9

HERMENEGILDO GALEANA MZ3 LT 21 COL. MIGUEL HIDALGO CP. 86128

DEPENDENCIA: H. AYUNTAMIENTO CONSTITUCIONAL DE BALANCAN, TABASCO.

REGISTRACION No.: MBA-DOOTSM-R33-004/2017

OBJETO: OBRA: OP029.- REHABILITACION DE DRENAJE SANITARIO EN LAS CALLES GUSTAVO DIAZ ORDAZ, REFORMA, IGUALA, IGNACIO ZARAGOZA Y CALLE BENITO JUAREZ.

LOCALIDAD: 270010074 VI. EL TRIUNFO

FECHA DE INICIO: 03 MARZO 2017
FECHA TERMINACIÓN: 01 MAYO 2017
PLAZO EJECUCIÓN: 60 DIAS CALENDARIO

BALANCAN, TAB., 10 DE MAYO DEL 2017.

ANEXO 11E.- CATALOGO DE CONCEPTOS

CLAVE	DESCRIPCIÓN DEL CONCEPTO	UNIDAD	CANTIDAD	PRECIO UNITARIO	P. U. CON LETRA	IMPORTE
	OBRA, HERRAMIENTA, ACARREOS Y DESPERDICIO MEDIDO COMPACTO. LINEA DE 8" (200 MM) DE PVC SANITARIO SERIE 20					
*TEMP3	RELLENO EN ZANJAS A VOLTEO CON MATERIAL PRODUCTO DE BANCO (GRAVA EN GREÑA, BANCO EL LIMON), COMPACTADA CON BAILARINA NEUMÁTICA, INCLUYE: MATERIAL, MANO DE OBRA, HERRAMIENTA.	M3	17.5200	\$367.76	TRESCIENTOS SESENTA Y SIETE PESOS 76/100 M.N.	\$6,443.16
008	RELLENO CON MATERIAL PRODUCTO DE EXCAVACIÓN EN CAPAS DE 20 CM DE ESPESOR, COMPACTADO A 90% P.P.S CON COMPACTADOR TIPO BAILARINA	M3	43.2300	\$106.94	CIENTO SEIS PESOS 94/100 M.N.	\$4,623.02
	Total de EXCAVACIONES					\$28,093.86
	LINEA DE 8" (200 MM) DE PVC SANITARIO SERIE 20					
012	SUMINISTRO DE TUBERÍA DE PVC DE ALCANTARILLADO SANITARIO SERIE 20 CON COPLE INTEGRAL DE 200 MM (8") DE DIÁMETRO.	M	49.5000	\$352.07	TRESCIENTOS CINCUENTA Y DOS PESOS 07/100 M.N.	\$17,427.47
013	COLOCACIÓN DE TUBERÍA DE PVC DE ALCANTARILLADO SANITARIO SERIE 20 CON COPLE INTEGRAL DE 200 MM (8") DE DIÁMETRO.	M	49.5000	\$39.95	TREINTA Y NUEVE PESOS 95/100 M.N.	\$1,977.53
	Total de LINEA DE 8" (200 MM) DE PVC SANITARIO SERIE 20					\$19,405.00
	LINEA DE 6" (150 MM) DE PVC SANITARIO SERIE 20					
014	SUMINISTRO DE TUBERÍA DE PVC DE ALCANTARILLADO SANITARIO SERIE 20 CON COPLE INTEGRAL DE 150 MM (6") DE DIÁMETRO.	M	14.0000	\$206.21	DOSCIENTOS SEIS PESOS 21/100 M.N.	\$2,886.94
015	COLOCACIÓN DE TUBERÍA DE PVC DE ALCANTARILLADO SANITARIO SERIE 20 CON COPLE INTEGRAL DE 150 MM (6") DE DIÁMETRO.	M	14.0000	\$31.88	TREINTA Y UN PESOS 88/100 M.N.	\$446.32
016	SUMINISTRO DE SILLETA Y DE P.V.C. SERIE 20 DE 8" Ø CON SALIDA DE 6" Ø Y CODO DE PVC PARA ALCANTARILLADO SANITARIO SERIE 20 A 45° X 6" Ø	JGO	4.0000	\$614.59	SEISCIENTOS CATORCE PESOS 59/100 M.N.	\$2,458.36
017	COLOCACIÓN DE SILLETA Y DE P.V.C. SERIE 20 DE 8" Ø CON SALIDA DE 6" Ø Y CODO DE P.V.C. PARA ALCANTARILLADO SANITARIO SERIE DE 20 A 45° X 6" DE Ø	JGO	4.0000	\$131.50	CIENTO TREINTA Y UN PESOS 50/100 M.N.	\$526.00

OCTAVIO RENÉ MATIAS MOSQUEDA
REPRESENTANTE LEGAL



REMA INDUSTRIAL SERVICIOS SA DE CV

018-120322-JH9

HERMENEGILDO GALEANA MZ3 LT 21 COL. MIGUEL HIDALGO CP. 86128

DEPENDENCIA: H. AYUNTAMIENTO CONSTITUCIONAL DE BALANCAN, TABASCO.

LICITACION No.: MBA-DOOTSM-R33-004/2017

OBRA: OP029.- REHABILITACION DE DRENAJE SANITARIO EN LAS CALLES GUSTAVO DIAZ ORDAZ, REFORMA, IGUALA, IGNACIO ZARAGOZA Y CALLE BENITO JUAREZ.

LOCALIDAD: 270010074 VI. EL TRIUNFO

FECHA DE INICIO: 03 MARZO 2017
FECHA TERMINACIÓN: 01 MAYO 2017
PLAZO EJECUCIÓN: 60 DIAS CALENDARIO

BALANCAN, TAB., 10 DE MAYO DEL 2017.

ANEXO 11E.- CATALOGO DE CONCEPTOS

CLAVE	DESCRIPCIÓN DEL CONCEPTO	UNIDAD	CANTIDAD	PRECIO UNITARIO	P. U. CON LETRA	IMPORTE
*TEMP7	APERTURA DE BOQUETE EN POZO DE VISITA EXISTENTE PARA INSTALACIÓN DE TUBERÍAS DE PVC DE 8" DE Ø Y/O 18" DE Ø, A PROFUNDIDAD VARIABLE, INCLUYE: RESANE CON MEZCLA CEMENTO ARENA PROP. 1:4, RETIRO DEL MATERIAL PRODUCTO DE LA DEMOLICIÓN FUERA DE LA CEPA, HERRAMIENTA Y MANO DE OBRA	PZA	2.0000	\$690.14	SEISCIENTOS NOVENTA PESOS 14/100 M.N.	\$1,380.28
INT	INTERCONEXIÓN DE DESCARGA DOMICILIARIA A REGISTRO Y RESANE CON MORTERO CEMENTO - ARENA PROP. 1:5, INCLUYE: SUMINISTRO DE LOS MATERIALES, HERRAMIENTA Y MANO DE OBRA	PZA	4.0000	\$172.75	CIENTO SETENTA Y DOS PESOS 75/100 M.N.	\$691.00
018	REGISTRO SANITARIO DE 0.40 X 0.60 X 1.00 M DE PROFUNDIDAD CON BLOQUE DE 10 X 20 X 40 HUECO ASENTADO CON MEZCLA CEMENTO ARENA 1:5 APLANADO PULIDO INTERIOR CON TAPA DE 5 CM DE ESPESOR CON CONCRETO F'C=150 KG/CM2, MARCO Y CONTRAMARCO, PLANTILLA DE 5 CM DE ESPESOR, CONCRETO F'C=100 KG/CM2, CON MARCO Y CONTRAMARCO, INCLUYE: HERRAMIENTA Y MANO DE OBRA	PZA	4.0000	\$1,709.22	UN MIL SETECIENTOS NUEVE PESOS 22/100 M.N.	\$6,836.88
029	ACARREO A 2.00 KM DE MATERIALES PÉTREOS; ARENA GRAVA, MATERIAL PRODUCTO DE LA EXCAVACIÓN, EN CAMIÓN VOLTEO, DESCARGA A VOLTEO; "ZONA URBANA TRANSITO NORMAL," INCLUYE: CARGA MECÁNICA.	M3	35.2100	\$47.26	CUARENTA Y SIETE PESOS 26/100 M.N.	\$1,664.02
030	TAPONES A BASE DE COSTALES DE NYLON RELLENOS DE ARENA PARA EVITAR ESCURRIMIENTO HASTA 15 CM. DE Ø INCLUYE: RESANE CON MORTERO CEMENTO-ARENA	PZA	6.0000	\$480.15	CUATROCIENTOS OCHENTA PESOS 15/100 M.N.	\$2,880.90
*TEMP8	REPARACIÓN DE TUBO EXISTENTE DE AGUA POTABLE DE 3" DE Ø, INCLUYE: COPLER DE REPARACIÓN, EXCAVACIÓN, RELLENO Y TODO LO NECESARIO PARA SU CORRECTA EJECUCIÓN.	PZA	1.0000	\$354.05	TRESCIENTOS CINCUENTA Y CUATRO PESOS 05/100 M.N.	\$354.05
*TEMP9	LIMPIEZA Y DESASOLVE DE POZO DE VISITA CON HERRAMIENTA MANUAL, INCLUYE: HERRAMIENTAS, MANO DE OBRA Y ACARREO DE MATERIAL FUERA DEL AREA DE TRABAJO	PZA	2.0000	\$814.91	OCHOCIENTOS CATORCE PESOS 91/100 M.N.	\$1,629.82
032	REPARACIÓN DE TOMA DOMICILIARIA TIPO 4-C DE PLÁSTICO FLEXIBLE Y COBRE DE 1/2" DE Ø, INCLUYE: MATERIALES NECESARIOS Y MANO DE OBRA PARA SU CORRECTA EJECUCIÓN.TERRACERIAS	PZA	4.0000	\$362.44	TRESCIENTOS SESENTA Y DOS PESOS 44/100 M.N.	\$1,449.76

OCTAVIO RENE MARTIN MOSQUEDA
REPRESENTANTE LEGAL



REMA INDUSTRIAL SERVICIOS SA DE CV

01S-120322-JH9

HERMENEGILDO GALEANA MZ3 LT 21 COL. MIGUEL HIDALGO CP. 86128

DEPENDENCIA: H. AYUNTAMIENTO CONSTITUCIONAL DE BALANCAN, TABASCO.

licitacion No.: MBA-DOOTSM-R33-004/2017

OBRA: OP029.- REHABILITACION DE DRENAJE SANITARIO EN LAS CALLES GUSTAVO DIAZ ORDAZ, REFORMA, IGUALA, IGNACIO ZARAGOZA Y CALLE BENITO JUAREZ.

LOCALIDAD: 270010074 VI. EL TRIUNFO

FECHA DE INICIO: 03 MARZO 2017
FECHA TERMINACIÓN: 01 MAYO 2017
PLAZO EJECUCIÓN: 60 DIAS CALENDARIO

BALANCAN, TAB., 10 DE MAYO DEL 2017.

ANEXO 11E.- CATALOGO DE CONCEPTOS

CLAVE	DESCRIPCIÓN DEL CONCEPTO	UNIDAD	CANTIDAD	PRECIO UNITARIO	P. U. CON LETRA	IMPORTE
Total de LINEA DE 6" (150 MM) DE PVC SANITARIO SERIE 20						\$23,204.33
TERRACERIAS						
034	SUMINISTRO, EXTRACCION Y CARGA DE MATERIAL GRAVA EN GREÑA (MATERIAL L.A.B.) PARA CONFORMACION DE SUPERFICIE DE RODAMUIENTO.	M3	64.9700	\$71.83	SETENTA Y UN PESOS 83/100 M.N.	\$4,666.80
035	ACARREO SOBRE CAMION DE VOLTEO DE 7 M3, PRIMER KM. SOBRE TERRACERIA (TARIFA S.C.T.).	M3	64.9700	\$11.22	ONCE PESOS 22/100 M.N.	\$728.96
036	ACARREO SOBRE CAMION DE VOLTEO DE 7 M3, KM. 2 AL 20 SOBRE TERRACERIA (TARIFA S.C.T.).	M3/KM	233.8900	\$5.47	CINCO PESOS 47/100 M.N.	\$1,279.38
037	ACARREO SOBRE CAMION DE VOLTEO DE 7 M3, KM. 2 AL 20 SOBRE PAVIMENTO (TARIFA S.C.T.).	M3/KM	1,000.5200	\$4.32	CUATRO PESOS 32/100 M.N.	\$4,322.25
038	ACARREO SOBRE CAMION DE VOLTEO DE 7 M3, KM. 21 EN ADELANTE SOBRE PAVIMENTO (TARIFA S.C.T.).	M3/KM	649.6900	\$4.12	CUATRO PESOS 12/100 M.N.	\$2,676.72
039	EXTENDIDO DE MATERIALES FORMACION E INCORPORACION DE AGUA, COMPACTADO EN CAPAS DE 20 CM. DE ESPESOR, AL 95% P.V.S.M., INCLUYE: MATERIALES, MANO DE OBRA, MAQUINARIA, P.U.O.T.	M3	51.9800	\$91.61	NOVENTA Y UN PESOS 61/100 M.N.	\$4,761.89
Total de TERRACERIAS						\$18,436.00
Total de REHABILITACION DE DRENAJE SANITARIO EN CALLE REFORMA DE LA COLONIA GREGORIO MENDEZ. 270010074.- VI. EL TRIUNFO.						\$92,248.55
C	REHABILITACION DE DRENAJE SANITARIO EN CALLE IGUALA DE LA COLONIA GREGORIO MENDEZ. 270010074.- VI. EL TRIUNFO.					
PRELIMINARES						
001	TRAZO Y NIVELACIÓN CON EQUIPO TOPOGRÁFICO PARA ALCANTARILLADO SANITARIO, INCLUYE: DESCARGAS DOMICILIARIAS, REGISTROS DE LINEAS, EQUIPO, MATERIALES, MANO DE OBRA Y	M2	117.7400	\$8.20	OCHO PESOS 20/100 M.N.	\$965.47

OCTAVIO RENÉ MATÍAS MOSQUEDA
REPRESENTANTE LEGAL



RBMA INDUSTRIAL SERVICIOS SA DE CV

01S-120322-JH9

HERMENEGILDO GALEANA MZ3 LT 21 COL. MIGUEL HIDALGO CP. 86128

DEPENDENCIA: H. AYUNTAMIENTO CONSTITUCIONAL DE BALANCAN, TABASCO.

CITACION No.: MBA-DOOTSM-R33-004/2017

OBRA: OP029.- REHABILITACION DE DRENAJE SANITARIO EN LAS CALLES GUSTAVO DIAZ ORDAZ, REFORMA. IGUALA, IGNACIO ZARAGOZA Y CALLE BENITO JUAREZ.

LOCALIDAD: 270010074 VI. EL TRIUNFO

FECHA DE INICIO: 03 MARZO 2017
FECHA TERMINACIÓN: 01 MAYO 2017
PLAZO EJECUCIÓN: 60 DIAS CALENDARIO

BALANCAN, TAB., 10 DE MAYO DEL 2017.

ANEXO 11E.- CATALOGO DE CONCEPTOS

CLAVE	DESCRIPCIÓN DEL CONCEPTO	UNIDAD	CANTIDAD	PRECIO UNITARIO	P. U. CON LETRA	IMPORTE
	TODO LO NECESARIO PARA SU CORRECTA EJECUCIÓN					
SOND	SONDEO PARA LOCALIZACIÓN DE INSTALACIONES EXISTENTES (AGUA POTABLE, TELÉFONOS, ETC.) INCLUYE: EQUIPO, HERRAMIENTA Y MANO DE OBRA.	SOND EO	8.0000	\$678.94	SEISCIENTOS SETENTA Y OCHO PESOS 94/100 M.N.	\$5,431.52
Total de PRELIMINARES						\$6,396.99
EXCAVACIONES						
*TEMP1	EXCAVACIÓN POR MEDIOS MECÁNICOS EN TERRENO TIPO II ZONA B EN CEPÁ, HASTA UNA PROFUNDIDAD DE 0.00 A 4.00 M, INCLUYE: MANO DE OBRA, EQUIPO Y HERRAMIENTA.	M3	170.7600	\$71.84	SETENTA Y UN PESOS 84/100 M.N.	\$12,267.40
004	EXCAVACIÓN POR MEDIOS MANUALES EN TERRENO TIPO II ZONA B EN CEPÁ, HASTA UNA PROFUNDIDAD DE 0 A 2.00 M, INCLUYE: MANO DE OBRA, EQUIPO Y HERRAMIENTA.	M3	50.7100	\$130.80	CIENTO TREINTA PESOS 80/100 M.N.	\$6,632.87
*TEMP2	BOMBEO DE SUCCIÓN CON BOMBA AUTOCEBANTE PROPIEDAD DEL CONTRATISTA DE 4" DE DIÁMETRO Y MOTOR DE 12 H.P., INCLUYE: ACCESORIOS Y MANIOBRAS DEL ÁREA DE TRABAJO.	HR	25.0000	\$126.05	CIENTO VEINTISEIS PESOS 05/100 M.N.	\$3,151.25
009	CAMA DE ARENA DE 0.10 M DE ESPESOR EN CEPAS PARA TENDIDO DE TUBERÍAS, INCLUYE: MATERIAL, MANO DE OBRA, HERRAMIENTA.	M3	10.3000	\$572.12	QUINIENTOS SETENTA Y DOS PESOS 12/100 M.N.	\$5,892.84
9.1	ACOSTILLAMIENTO DE TUBERIAS, INCLUYE: MATERIALES, MANO DE OBRA, HERRAMIENTA, ACARREOS Y DESPERDICIO MEDIDO COMPACTO. LINEA DE 8" (200 MM) DE PVC SANITARIO SERIE 20	M3	22.3700	\$602.99	SEISCIENTOS DOS PESOS 99/100 M.N.	\$13,488.89
*TEMP3	RELLENO EN ZANJAS A VOLTEO CON MATERIAL PRODUCTO DE BANCO (GRAVA EN GREÑA, BANCO EL LIMON), COMPACTADA CON BAILARINA NEUMÁTICA, INCLUYE: MATERIAL, MANO DE OBRA, HERRAMIENTA.	M3	37.8600	\$367.76	TRESCIENTOS SESENTA Y SIETE PESOS 76/100 M.N.	\$13,923.39
008	RELLENO CON MATERIAL PRODUCTO DE EXCAVACIÓN EN CAPAS DE 20 CM DE ESPESOR, COMPACTADO A 90% P.P.S CON COMPACTADOR TIPO BAILARINA	M3	147.1000	\$106.94	CIENTO SEIS PESOS 94/100 M.N.	\$15,730.87
Total de EXCAVACIONES						\$71,087.51

OCTAVIO RENÉ MATÍAS MOSQUEDA
REPRESENTANTE LEGAL



RBMA INDUSTRIAL SERVICIOS SA DE CV

OIS-120322-JH9

HERMENEGILDO GALEANA MZ3 LT 21 COL. MIGUEL HIDALGO CP. 86128

DEPENDENCIA: H. AYUNTAMIENTO CONSTITUCIONAL DE BALANCAN, TABASCO.

LICITACION No.: MBA-DOOTSM-R33-004/2017

OBRA: OP029.- REHABILITACION DE DRENAJE SANITARIO EN LAS CALLES GUSTAVO DIAZ ORDAZ, REFORMA, IGUALA, IGNACIO ZARAGOZA Y CALLE BENITO JUÁREZ.

LOCALIDAD: 270010074 VI. EL TRIUNFO

FECHA DE INICIO: 03 MARZO 2017
FECHA TERMINACIÓN: 01 MAYO 2017
PLAZO EJECUCIÓN: 60 DIAS CALENDARIO

BALANCAN, TAB., 10 DE MAYO DEL 2017.

ANEXO 11E.- CATALOGO DE CONCEPTOS

CLAVE	DESCRIPCIÓN DEL CONCEPTO	UNIDAD	CANTIDAD	PRECIO UNITARIO	P. U. CON LETRA	IMPORTE
LINEA DE 12" (300 MM) DE PVC SANITARIO SERIE 20						
012A	SUMINISTRO DE TUBERÍA DE PVC DE ALCANTARILLADO SANITARIO SERIE 20 CON COPLE INTEGRAL DE 300 MM (12") DE DIÁMETRO.	M	107.8000	\$858.94	OCHOCIENTOS CINCUENTA Y OCHO PESOS 94/100 M.N.	\$92,593.73
012B	COLOCACIÓN DE TUBERÍA DE PVC DE ALCANTARILLADO SANITARIO SERIE 20 CON COPLE INTEGRAL DE 300 MM (12") DE DIÁMETRO.	M	107.8000	\$69.95	SESENTA Y NUEVE PESOS 95/100 M.N.	\$7,540.61
Total de LINEA DE 12" (300 MM) DE PVC SANITARIO SERIE 20						\$100,134.34
LINEA DE 6" (150 MM) DE PVC SANITARIO SERIE 20						
014	SUMINISTRO DE TUBERÍA DE PVC DE ALCANTARILLADO SANITARIO SERIE 20 CON COPLE INTEGRAL DE 150 MM (6") DE DIÁMETRO.	M	52.5000	\$206.21	DOSCIENTOS SEIS PESOS 21/100 M.N.	\$10,826.03
015	COLOCACIÓN DE TUBERÍA DE PVC DE ALCANTARILLADO SANITARIO SERIE 20 CON COPLE INTEGRAL DE 150 MM (6") DE DIÁMETRO.	M	52.5000	\$31.88	TREINTA Y UN PESOS 88/100 M.N.	\$1,673.70
015A	SUMINISTRO DE SILLETA Y DE P.V.C. SERIE 20 DE 12" Ø CON SALIDA DE 6" Ø Y CODO DE PVC PARA ALCANTARILLADO SANITARIO SERIE 20 A 45° X 6" Ø.	JGO	15.0000	\$1,358.35	UN MIL TRESCIENTOS CINCUENTA Y OCHO PESOS 35/100 M.N.	\$20,375.25
015B	COLOCACIÓN DE SILLETA Y DE P.V.C. SERIE 20 DE 12" Ø CON SALIDA DE 6" Ø Y CODO DE P.V.C. PARA ALCANTARILLADO SANITARIO SERIE 20 A 45° X 6" DE Ø	JGO	15.0000	\$251.24	DOSCIENTOS CINCUENTA Y UN PESOS 24/100 M.N.	\$3,768.60
*TEMP7	APERTURA DE BOQUETE EN POZO DE VISITA EXISTENTE PARA INSTALACIÓN DE TUBERÍAS DE PVC DE 8" DE Ø Y/O 18" DE Ø, A PROFUNDIDAD VARIABLE, INCLUYE: RESANE CON MEZCLA CEMENTO ARENA PROP. 1:4, RETIRO DEL MATERIAL PRODUCTO DE LA DEMOLICIÓN FUERA DE LA CEPA, HERRAMIENTA Y MANO DE OBRA	PZA	2.0000	\$690.14	SEISCIENTOS NOVENTA PESOS 14/100 M.N.	\$1,380.28
019C	POZO DE VISITA COMÚN, HASTA UNA PROFUNDIDAD DE -2.00 M. DE PROFUNDIDAD INTERIOR, MUROS A BASE DE BLOCK COLA DE PATO, ASENTADO CON MEZCLA CEMENTO ARENA 1: 4, ACABADO COMÚN, CON APLANADO ACABADO PULIDO, SOBRE PLANTILLA DE CONCRETO SIMPLE F'C= 150 KG/CM2, ESCALONES DE VARILLAS DE 1/2" DE Ø, SIN BROCAL, INCLUYE: MATERIALES, ACARREOS, EXCAVACIÓN, MANO DE OBRA, EQUIPO Y HERRAMIENTA.	PZA	1.0000	\$7,629.55	SIETE MIL SEISCIENTOS VEINTINUEVE PESOS 55/100 M.N.	\$7,629.55

OCTAVIO RENE MATIAS MOSQUEDA
REPRESENTANTE LEGAL



RBMA INDUSTRIAL SERVICIOS SA DE CV

OIS-120322-JH9

HERMENEGILDO GALEANA MZ3 LT 21 COL. MIGUEL HIDALGO CP. 86128

DEPENDENCIA: H. AYUNTAMIENTO CONSTITUCIONAL DE BALANCAN, TABASCO.

ICITACION No.: MBA-DOOTSM-R33-004/2017

OBRA: OP029.- REHABILITACION DE DRENAJE SANITARIO EN LAS CALLES GUSTAVO DIAZ ORDAZ, REFORMA, IGUALA, IGNACIO ZARAGOZA Y CALLE BENITO JUAREZ.

LOCALIDAD: 270010074 VI. EL TRIUNFO

**FECHA DE INICIO: 03 MARZO 2017
FECHA TERMINACIÓN: 01 MAYO 2017
PLAZO EJECUCIÓN: 60 DIAS CALENDARIO**

BALANCAN, TAB., 10 DE MAYO DEL 2017.

ANEXO 11E.- CATALOGO DE CONCEPTOS

CLAVE	DESCRIPCIÓN DEL CONCEPTO	UNIDAD	CANTIDAD	PRECIO UNITARIO	P. U. CON LETRA	IMPORTE
INT	INTERCONEXIÓN DE DESCARGA DOMICILIARIA A REGISTRO Y RESANE CON MORTERO CEMENTO - ARENA PROP. 1:5, INCLUYE: SUMINISTRO DE LOS MATERIALES, HERRAMIENTA Y MANO DE OBRA	PZA	15.0000	\$172.75	CIENTO SETENTA Y DOS PESOS 75/100 M.N.	\$2,591.25
018	REGISTRO SANITARIO DE 0.40 X 0.60 X 1.00 M DE PROFUNDIDAD CON BLOCK DE 10 X 20 X 40 HUECO ASENTADO CON MEZCLA CEMENTO ARENA 1:5 APLANADO PULIDO INTERIOR CON TAPA DE 5 CM DE ESPESOR CON CONCRETO F'c=150 KG/CM2, MARCO Y CONTRAMARCO, PLANTILLA DE 5 CM DE ESPESOR, CONCRETO F'c=100 KG/CM2, CON MARCO Y CONTRAMARCO, INCLUYE: HERRAMIENTA Y MANO DE OBRA	PZA	15.0000	\$1,709.22	UN MIL SETECIENTOS NUEVE PESOS 22/100 M.N.	\$25,638.30
029	ACARREO A 2.00 KM DE MATERIALES PÉTREOS; ARENA GRAVA, MATERIAL PRODUCTO DE LA EXCAVACIÓN, EN CAMIÓN VOLTEO, DESCARGA A VOLTEO; "ZONA URBANA TRANSITO NORMAL," INCLUYE: CARGA MECÁNICA.	M3	74.3700	\$47.26	CUARENTA Y SIETE PESOS 26/100 M.N.	\$3,514.73
030	TAPONES A BASE DE COSTALES DE NYLON RELLENOS DE ARENA PARA EVITAR ESCURRIMIENTO HASTA 15 CM. DE Ø INCLUYE: RESANE CON MORTERO CEMENTO-ARENA	PZA	15.0000	\$480.15	CUATROCIENTOS OCHENTA PESOS 15/100 M.N.	\$7,202.25
*TEMP8	REPARACIÓN DE TUBO EXISTENTE DE AGUA POTABLE DE 3" DE Ø, INCLUYE: COPLE DE REPARACIÓN, EXCAVACIÓN, RELLENO Y TODO LO NECESARIO PARA SU CORRECTA EJECUCIÓN.	PZA	2.0000	\$354.05	TRESCIENTOS CINCUENTA Y CUATRO PESOS 05/100 M.N.	\$708.10
*TEMP9	LIMPIEZA Y DESASOLVE DE POZO DE VISITA CON HERRAMIENTA MANUAL, INCLUYE: HERRAMIENTAS, MANO DE OBRA Y ACARREO DE MATERIAL FUERA DEL AREA DE TRABAJO	PZA	2.0000	\$814.91	OCHOCIENTOS CATORCE PESOS 91/100 M.N.	\$1,629.82
032	REPARACIÓN DE TOMA DOMICILIARIA TIPO 4-C DE PLÁSTICO FLEXIBLE Y COBRE DE 1/2" DE Ø, INCLUYE: MATERIALES NECESARIOS Y MANO DE OBRA PARA SU CORRECTA EJECUCIÓN.TERRACERIAS	PZA	15.0000	\$362.44	TRESCIENTOS SESENTA Y DOS PESOS 44/100 M.N.	\$5,436.60
033	SUMINISTRO E INSTALACION DE BROCALES Y TAPAS DE PVC	PZA	1.0000	\$2,735.24	DOS MIL SETECIENTOS TREINTA Y CINCO PESOS 24/100 M.N.	\$2,735.24
Total de LINEA DE 6" (150 MM) DE PVC SANITARIO SERIE 20						\$95,109.70

OCTAVIO RENÉ MARTÍN MOSQUEDA
REPRESENTANTE LEGAL



RBMA INDUSTRIAL SERVICES SA DE CV

01S-120322-JH9

HERMENEGILDO GALEANA MZ3 LT 21 COL. MIGUEL HIDALGO CP. 86128

DEPENDENCIA: H. AYUNTAMIENTO CONSTITUCIONAL DE BALANCAN, TABASCO.

LICITACION No.: MBA-DOOTSM-R33-004/2017

OBRA: OP029.- REHABILITACION DE DRENAJE SANITARIO EN LAS CALLES GUSTAVO DIAZ ORDAZ, REFORMA, IGUALA, IGNACIO ZARAGOZA Y CALLE BENITO JUAREZ.

LOCALIDAD: 270010074 VI. EL TRIUNFO

FECHA DE INICIO: 03 MARZO 2017
FECHA TERMINACIÓN: 01 MAYO 2017
PLAZO EJECUCIÓN: 60 DIAS CALENDARIO

BALANCAN, TAB., 10 DE MAYO DEL 2017.

ANEXO 11E.- CATALOGO DE CONCEPTOS

CLAVE	DESCRIPCIÓN DEL CONCEPTO	UNIDAD	CANTIDAD	PRECIO UNITARIO	P. U. CON LETRA	IMPORTE
TERRACERIAS						
034	SUMINISTRO, EXTRACCION Y CARGA DE MATERIAL GRAVA EN GREÑA (MATERIAL L.A.B.) PARA CONFORMACION DE SUPERFICIE DE RODAMUENTO.	M3	141.4900	\$71.83	SETENTA Y UN PESOS 83/100 M.N.	\$10,163.23
035	ACARREO SOBRE CAMION DE VOLTEO DE 7 M3, PRIMER KM. SOBRE TERRACERIA (TARIFA S.C.T.).	M3	141.4900	\$11.22	ONCE PESOS 22/100 M.N.	\$1,587.52
036	ACARREO SOBRE CAMION DE VOLTEO DE 7 M3, KM. 2 AL 20 SOBRE TERRACERIA (TARIFA S.C.T.).	M3/KM	509.3600	\$5.47	CINCO PESOS 47/100 M.N.	\$2,786.20
037	ACARREO SOBRE CAMION DE VOLTEO DE 7 M3, KM. 2 AL 20 SOBRE PAVIMENTO (TARIFA S.C.T.).	M3/KM	2,178.9100	\$4.32	CUATRO PESOS 32/100 M.N.	\$9,412.89
038	ACARREO SOBRE CAMION DE VOLTEO DE 7 M3, KM. 21 EN ADELANTE SOBRE PAVIMENTO (TARIFA S.C.T.).	M3/KM	1,414.8800	\$4.12	CUATRO PESOS 12/100 M.N.	\$5,829.31
039	EXTENDIDO DE MATERIALES FORMACION E INCORPORACION DE AGUA, COMPACTADO EN CAPAS DE 20 CM. DE ESPESOR, AL 95% P.V.S.M., INCLUYE: MATERIALES, MANO DE OBRA, MAQUINARIA, P.U.O.T.	M3	113.1900	\$91.61	NOVENTA Y UN PESOS 61/100 M.N.	\$10,369.34
Total de TERRACERIAS						\$40,148.49
Total de REHABILITACION DE DRENAJE SANITARIO EN CALLE IGUALA DE LA COLONIA GREGORIO MENDEZ. 270010074.- VI. EL TRIUNFO.						\$312,877.03
D REHABILITACION DE DRENAJE SANITARIO EN CALLE IGNACIO ZARAGOSA DE LA COLONIA LAS FLORES. 270010074.- VI. EL TRIUNFO.						
PRELIMINARES						
001	TRAZO Y NIVELACIÓN CON EQUIPO TOPOGRÁFICO PARA ALCANTARILLADO SANITARIO, INCLUYE: DESCARGAS DOMICILIARIAS, REGISTROS DE LÍNEAS, EQUIPO, MATERIALES, MANO DE OBRA Y TODO LO NECESARIO PARA SU CORRECTA EJECUCIÓN	M2	202.2800	\$8.20	OCHO PESOS 20/100 M.N.	\$1,658.70

OCTAVIO RENÉ MATÍAS MOSQUEDA
REPRESENTANTE LEGAL



REMA INDUSTRIAL SERVICIOS SA DE CV

018-120322-JH9

HERMENEGILDO GALEANA MZ 3 LT 21 COL. MIGUEL HIDALGO CP. 86128

DEPENDENCIA: H. AYUNTAMIENTO CONSTITUCIONAL DE BALANCAN, TABASCO.

LICITACION No.: MBA-DOOTSM-R33-004/2017

OBRA: OP029.- REHABILITACION DE DRENAJE SANITARIO EN LAS CALLES GUSTAVO DIAZ ORDAZ, REFORMA, IGUALA, IGNACIO ZARAGOZA Y CALLE BENITO JUAREZ.

LOCALIDAD: 270010074 VI. EL TRIUNFO

FECHA DE INICIO: 03 MARZO 2017
FECHA TERMINACIÓN: 01 MAYO 2017
PLAZO EJECUCIÓN: 60 DIAS CALENDARIO

BALANCAN, TAB., 10 DE MAYO DEL 2017.

ANEXO 11E.- CATALOGO DE CONCEPTOS

CLAVE	DESCRIPCIÓN DEL CONCEPTO	UNIDAD	CANTIDAD	PRECIO UNITARIO	P. U. CON LETRA	IMPORTE
SOND	SONDEO PARA LOCALIZACIÓN DE INSTALACIONES EXISTENTES (AGUA POTABLE, TELÉFONOS, ETC.) INCLUYE: EQUIPO, HERRAMIENTA Y MANO DE OBRA.	SOND EO	10.0000	\$678.94	SEISCIENTOS SETENTA Y OCHO PESOS 94/100 M.N.	\$6,789.40
Total de PRELIMINARES						\$8,448.10
EXCAVACIONES						
*TEMP1	EXCAVACIÓN POR MEDIOS MECÁNICOS EN TERRENO TIPO II ZONA B EN CEPA, HASTA UNA PROFUNDIDAD DE 0.00 A 4.00 M, INCLUYE: MANO DE OBRA, EQUIPO Y HERRAMIENTA.	M3	291.5700	\$71.84	SETENTA Y UN PESOS 84/100 M.N.	\$20,946.39
004	EXCAVACIÓN POR MEDIOS MANUALES EN TERRENO TIPO II ZONA B EN CEPA, HASTA UNA PROFUNDIDAD DE 0 A 2.00 M, INCLUYE: MANO DE OBRA, EQUIPO Y HERRAMIENTA.	M3	35.9400	\$130.80	CIENTO TREINTA PESOS 80/100 M.N.	\$4,700.95
*TEMP2	BOMBEO DE SUCCIÓN CON BOMBA AUTOCEBANTE PROPIEDAD DEL CONTRATISTA DE 4" DE DIÁMETRO Y MOTOR DE 12 H.P., INCLUYE: ACCESORIOS Y MANIOBRAS DEL ÁREA DE TRABAJO.	HR	25.0000	\$126.05	CIENTO VEINTISEIS PESOS 05/100 M.N.	\$3,151.25
009	CAMA DE ARENA DE 0.10 M DE ESPESOR EN CEPAS PARA TENDIDO DE TUBERÍAS, INCLUYE: MATERIAL, MANO DE OBRA, HERRAMIENTA.	M3	21.9100	\$572.12	QUINIENTOS SETENTA Y DOS PESOS 12/100 M.N.	\$12,535.15
9.1	ACOSTILLAMIENTO DE TUBERIAS, INCLUYE: MATERIALES, MANO DE OBRA, HERRAMIENTA, ACARREOS Y DESPERDICIO MEDIDO COMPACTO. LINEA DE 8" (200 MM) DE PVC SANITARIO SERIE 20	M3	50.8200	\$602.99	SEISCIENTOS DOS PESOS 99/100 M.N.	\$30,643.95
*TEMP3	RELLENO EN ZANJAS A VOLTEO CON MATERIAL PRODUCTO DE BANCO (GRAVA EN GREÑA, BANCO EL LIMON), COMPACTADA CON BAILARINA NEUMÁTICA, INCLUYE: MATERIAL, MANO DE OBRA, HERRAMIENTA.	M3	98.5000	\$367.76	TRESCIENTOS SESENTA Y SIETE PESOS 76/100 M.N.	\$36,224.36
008	RELLENO CON MATERIAL PRODUCTO DE EXCAVACIÓN EN CAPAS DE 20 CM DE ESPESOR, COMPACTADO A 90% P.P.S CON COMPACTADOR TIPO BAILARINA	M3	165.0700	\$106.94	CIENTO SEIS PESOS 94/100 M.N.	\$17,652.59
Total de EXCAVACIONES						\$125,854.64
LINEA DE 12" (300 MM) DE PVC SANITARIO SERIE 20						

OCTAVIO RENÉ MATIAS MOSQUEDA
REPRESENTANTE LEGAL



REMA INDUSTRIAL SERVICIOS SA DE CV

OIS-120322-JH9

HERMENEGILDO GALEANA MZ3 LT 21 COL. MIGUEL HIDALGO CP. 86128

DEPENDENCIA: H. AYUNTAMIENTO CONSTITUCIONAL DE BALANCAN, TABASCO.

LICITACION No.: MBA-DOOTSM-R33-004/2017

OBRA: OP029.- REHABILITACION DE DRENAJE SANITARIO EN LAS CALLES GUSTAVO DIAZ ORDAZ, REFORMA, IGUALA, IGNACIO ZARAGOZA Y CALLE BENITO JUAREZ.

LOCALIDAD: 270010074 VI. EL TRIUNFO

FECHA DE INICIO: 03 MARZO 2017
FECHA TERMINACIÓN: 01 MAYO 2017
PLAZO EJECUCIÓN: 60 DIAS CALENDARIO

BALANCAN, TAB., 10 DE MAYO DEL 2017.

ANEXO 11E.- CATALOGO DE CONCEPTOS

CLAVE	DESCRIPCIÓN DEL CONCEPTO	UNIDAD	CANTIDAD	PRECIO UNITARIO	P. U. CON LETRA	IMPORTE
012A	SUMINISTRO DE TUBERÍA DE PVC DE ALCANTARILLADO SANITARIO SERIE 20 CON COPLE INTEGRAL DE 300 MM (12") DE DIÁMETRO.	M	169.0000	\$858.94	OCHOCIENTOS CINCUENTA Y OCHO PESOS 94/100 M.N.	\$145,160.86
012B	COLOCACIÓN DE TUBERÍA DE PVC DE ALCANTARILLADO SANITARIO SERIE 20 CON COPLE INTEGRAL DE 300 MM (12") DE DIÁMETRO.	M	169.0000	\$69.95	SESENTA Y NUEVE PESOS 95/100 M.N.	\$11,821.55
Total de LINEA DE 12" (300 MM) DE PVC SANITARIO SERIE 20						\$156,982.41
LINEA DE 8" (200 MM) DE PVC SANITARIO SERIE 20						
012	SUMINISTRO DE TUBERÍA DE PVC DE ALCANTARILLADO SANITARIO SERIE 20 CON COPLE INTEGRAL DE 200 MM (8") DE DIÁMETRO.	M	57.6000	\$352.07	TRESCIENTOS CINCUENTA Y DOS PESOS 07/100 M.N.	\$20,279.23
013	COLOCACIÓN DE TUBERÍA DE PVC DE ALCANTARILLADO SANITARIO SERIE 20 CON COPLE INTEGRAL DE 200 MM (8") DE DIÁMETRO.	M	57.6000	\$39.95	TREINTA Y NUEVE PESOS 95/100 M.N.	\$2,301.12
Total de LINEA DE 8" (200 MM) DE PVC SANITARIO SERIE 20						\$22,580.35
LINEA DE 6" (150 MM) DE PVC SANITARIO SERIE 20						
014	SUMINISTRO DE TUBERÍA DE PVC DE ALCANTARILLADO SANITARIO SERIE 20 CON COPLE INTEGRAL DE 150 MM (6") DE DIÁMETRO.	M	63.0000	\$206.21	DOSCIENTOS SEIS PESOS 21/100 M.N.	\$12,991.23
015	COLOCACIÓN DE TUBERÍA DE PVC DE ALCANTARILLADO SANITARIO SERIE 20 CON COPLE INTEGRAL DE 150 MM (6") DE DIÁMETRO.	M	63.0000	\$31.88	TREINTA Y UN PESOS 88/100 M.N.	\$2,008.44
015A	SUMINISTRO DE SILLETA Y DE P.V.C. SERIE 20 DE 12" Ø CON SALIDA DE 6" Ø Y CODO DE PVC PARA ALCANTARILLADO SANITARIO SERIE 20 A 45° X 6" Ø.	JGO	12.0000	\$1,358.35	UN MIL TRESCIENTOS CINCUENTA Y OCHO PESOS 35/100 M.N.	\$16,300.20
015B	COLOCACIÓN DE SILLETA Y DE P.V.C. SERIE 20 DE 12" Ø CON SALIDA DE 6" Ø Y CODO DE P.V.C. PARA ALCANTARILLADO SANITARIO SERIE 20 A 45° X 6" DE Ø	JGO	12.0000	\$251.24	DOSCIENTOS CINCUENTA Y UN PESOS 24/100 M.N.	\$3,014.88
016	SUMINISTRO DE SILLETA Y DE P.V.C. SERIE 20 DE 8" Ø CON SALIDA DE 6" Ø Y CODO DE PVC PARA ALCANTARILLADO SANITARIO SERIE 20 A 45° X 6" Ø	JGO	6.0000	\$614.59	SEISCIENTOS CATORCE PESOS 59/100 M.N.	\$3,687.54
017	COLOCACIÓN DE SILLETA Y DE P.V.C. SERIE 20 DE 8" Ø CON SALIDA DE 6" Ø	JGO	6.0000	\$131.50	CIENTO TREINTA Y UN PESOS 50/100 M.N.	\$789.00

OCTAVIO RENÉ MATA MOSQUEDA
REPRESENTANTE LEGAL



REMA INDUSTRIAL SERVICIOS SA DE CV

OIS-120322-JH9

HERMENEGILDO GALEANA MZ3 LT 21 COL. MIGUEL HIDALGO CP. 86128

DEPENDENCIA: H. AYUNTAMIENTO CONSTITUCIONAL DE BALANCAN, TABASCO.

LICITACION No.: MBA-DOOTSM-R33-004/2017

OBRA: OP029.- REHABILITACION DE DRENAJE SANITARIO EN LAS CALLES GUSTAVO DIAZ ORDAZ, REFORMA, IGUALA, IGNACIO ZARAGOZA Y CALLE BENITO JUAREZ.

LOCALIDAD: 270010074 VI. EL TRIUNFO

FECHA DE INICIO: 03 MARZO 2017
FECHA TERMINACIÓN: 01 MAYO 2017
PLAZO EJECUCIÓN: 60 DIAS CALENDARIO

BALANCAN, TAB., 10 DE MAYO DEL 2017.

ANEXO 11E.- CATALOGO DE CONCEPTOS

CLAVE	DESCRIPCIÓN DEL CONCEPTO	UNIDAD	CANTIDAD	PRECIO UNITARIO	P. U. CON LETRA	IMPORTE
	6" Ø Y CODO DE P.V.C. PARA ALCANTARILLADO SANITARIO SERIE DE 20 A 45° X 6" DE Ø					
*TEMP7	APERTURA DE BOQUETE EN POZO DE VISITA EXISTENTE PARA INSTALACIÓN DE TUBERÍAS DE PVC DE 8" DE Ø Y/O 18" DE Ø, A PROFUNDIDAD VARIABLE, INCLUYE: RESANE CON MEZCLA CEMENTO ARENA PROP. 1:4, RETIRO DEL MATERIAL PRODUCTO DE LA DEMOLICIÓN FUERA DE LA CEPA, HERRAMIENTA Y MANO DE OBRA	PZA	6.0000	\$690.14	SEISCIENTOS NOVENTA PESOS 14/100 M.N.	\$4,140.84
*TEMP13	POZO DE VISITA COMÚN, HASTA UNA PROFUNDIDAD DE -1.75 M. DE PROFUNDIDAD INTERIOR, MUROS A BASE DE BLOCK COLA DE PATO, ASENTADO CON MEZCLA CEMENTO ARENA 1: 4, ACABADO COMÚN, CON APLANADO ACABADO PULIDO, SOBRE PLANTILLA DE CONCRETO SIMPLE F'C= 150 KG/CM2, ESCALONES DE VARILLAS DE 1/2" DE Ø, SIN BROCAL, INCLUYE: MATERIALES, ACARREOS, EXCAVACIÓN, MANO DE OBRA, EQUIPO Y HERRAMIENTA.	PZA	1.0000	\$6,457.98	SEIS MIL CUATROCIENTOS CINCUENTA Y SIETE PESOS 98/100 M.N.	\$6,457.98
INT	INTERCONEXIÓN DE DESCARGA DOMICILIARIA A REGISTRO Y RESANE CON MORTERO CEMENTO - ARENA PROP. 1:5, INCLUYE: SUMINISTRO DE LOS MATERIALES, HERRAMIENTA Y MANO DE OBRA	PZA	18.0000	\$172.75	CIENTO SETENTA Y DOS PESOS 75/100 M.N.	\$3,109.50
018	REGISTRO SANITARIO DE 0.40 X 0.60 X 1.00 M DE PROFUNDIDAD CON BLOCK DE 10 X 20 X 40 HUECO ASENTADO CON MEZCLA CEMENTO ARENA 1:5 APLANADO PULIDO INTERIOR CON TAPA DE 5 CM DE ESPESOR CON CONCRETO F'C=150 KG/CM2, MARCO Y CONTRAMARCO, PLANTILLA DE 5 CM DE ESPESOR, CONCRETO F'C=100 KG/CM2, CON MARCO Y CONTRAMARCO, INCLUYE: HERRAMIENTA Y MANO DE OBRA	PZA	18.0000	\$1,709.22	UN MIL SETECIENTOS NUEVE PESOS 22/100 M.N.	\$30,765.96
029	ACARREO A 2.00 KM DE MATERIALES PÉTREOS; ARENA GRAVA, MATERIAL PRODUCTO DE LA EXCAVACIÓN, EN CAMIÓN VOLTEO, DESCARGA A VOLTEO; "ZONA URBANA TRANSITO NORMAL," INCLUYE: CARGA MECÁNICA.	M3	179.8700	\$47.26	CUARENTA Y SIETE PESOS 26/100 M.N.	\$8,500.66
030	TAPONES A BASE DE COSTALES DE NYLON RELLENOS DE ARENA PARA EVITAR ESCURRIMIENTO HASTA 15 CM. DE Ø INCLUYE: RESANE CON MORTERO CEMENTO-ARENA	PZA	34.0000	\$480.15	CUATROCIENTOS OCHENTA PESOS 15/100 M.N.	\$16,325.10

OCTAVIO RENE MATAJAS MOSQUEDA
REPRESENTANTE LEGAL



RBMA INDUSTRIAL SERVICES SA DE CV

OIS-120322-JH9

HERMENEGILDO GALEANA MZ3 LT 21 COL. MIGUEL HIDALGO CP. 86128

DEPENDENCIA: H. AYUNTAMIENTO CONSTITUCIONAL DE BALANCAN, TABASCO.

CITACION No.: MBA-DOOTSM-R33-004/2017

OBRA: OP029.- REHABILITACION DE DRENAJE SANITARIO EN LAS CALLES GUSTAVO DIAZ ORDAZ, REFORMA, IGUALA, IGNACIO ZARAGOZA Y CALLE BENITO JUAREZ.

LOCALIDAD: 270010074 VI. EL TRIUNFO

FECHA DE INICIO: 03 MARZO 2017
FECHA TERMINACIÓN: 01 MAYO 2017
PLAZO EJECUCIÓN: 60 DIAS CALENDARIO

BALANCAN, TAB., 10 DE MAYO DEL 2017.

ANEXO 11E.- CATALOGO DE CONCEPTOS

CLAVE	DESCRIPCIÓN DEL CONCEPTO	UNIDAD	CANTIDAD	PRECIO UNITARIO	P. U. CON LETRA	IMPORTE
*TEMP8	REPARACIÓN DE TUBO EXISTENTE DE AGUA POTABLE DE 3" DE Ø, INCLUYE: COPLE DE REPARACIÓN, EXCAVACIÓN, RELLENO Y TODO LO NECESARIO PARA SU CORRECTA EJECUCIÓN.	PZA	4.0000	\$354.05	TRESCIENTOS CINCUENTA Y CUATRO PESOS 05/100 M.N.	\$1,416.20
*TEMP9	LIMPIEZA Y DESASOLVE DE POZO DE VISITA CON HERRAMIENTA MANUAL, INCLUYE: HERRAMIENTAS, MANO DE OBRA Y ACARREO DE MATERIAL FUERA DEL AREA DE TRABAJO	PZA	4.0000	\$814.91	OCHOCIENTOS CATORCE PESOS 91/100 M.N.	\$3,259.64
032	REPARACIÓN DE TOMA DOMICILIARIA TIPO 4-C DE PLÁSTICO FLEXIBLE Y COBRE DE 1/2" DE Ø, INCLUYE: MATERIALES NECESARIOS Y MANO DE OBRA PARA SU CORRECTA EJECUCIÓN.TERRACERIAS	PZA	10.0000	\$362.44	TRESCIENTOS SESENTA Y DOS PESOS 44/100 M.N.	\$3,624.40
033	SUMINISTRO E INSTALACION DE BROCALES Y TAPAS DE PVC	PZA	1.0000	\$2,735.24	DOS MIL SETECIENTOS TREINTA Y CINCO PESOS 24/100 M.N.	\$2,735.24
Total de LINEA DE 6" (150 MM) DE PVC SANITARIO SERIE 20						\$119,126.81
TERRACERIAS						
034	SUMINISTRO, EXTRACCION Y CARGA DE MATERIAL GRAVA EN GREÑA (MATERIAL L.A.B.) PARA CONFORMACION DE SUPERFICIE DE RODAMUIENTO.	M3	297.4100	\$71.83	SETENTA Y UN PESOS 83/100 M.N.	\$21,362.96
035	ACARREO SOBRE CAMION DE VOLTEO DE 7 M3, PRIMER KM. SOBRE TERRACERIA (TARIFA S.C.T.).	M3	297.4100	\$11.22	ONCE PESOS 22/100 M.N.	\$3,336.94
036	ACARREO SOBRE CAMION DE VOLTEO DE 7 M3, KM. 2 AL 20 SOBRE TERRACERIA (TARIFA S.C.T.).	M3/KM	1,070.6900	\$5.47	CINCO PESOS 47/100 M.N.	\$5,856.67
037	ACARREO SOBRE CAMION DE VOLTEO DE 7 M3, KM. 2 AL 20 SOBRE PAVIMENTO (TARIFA S.C.T.).	M3/KM	4,580.1500	\$4.32	CUATRO PESOS 32/100 M.N.	\$19,786.25
038	ACARREO SOBRE CAMION DE VOLTEO DE 7 M3, KM. 21 EN ADELANTE SOBRE PAVIMENTO (TARIFA S.C.T.).	M3/KM	2,974.1300	\$4.12	CUATRO PESOS 12/100 M.N.	\$12,253.42
039	EXTENDIDO DE MATERIALES FORMACION E INCORPORACION DE AGUA, COMPACTADO EN CAPAS DE 20 CM. DE ESPESOR, AL 95% P.V.S.M., INCLUYE: MATERIALES, MANO DE OBRA, MAQUINARIA, P.U.O.T.	M3	237.9300	\$91.61	NOVENTA Y UN PESOS 61/100 M.N.	\$21,796.77

OCTAVIO RENÉ MATÍAS MOSQUEDA
REPRESENTANTE LEGAL



RBMA INDUSTRIAL SERVICIOS SA DE CV

018-120322-JH9

HERMENEGILDO GALEANA MZ3 LT 21 COL. MIGUEL HIDALGO CP. 86128

DEPENDENCIA: H. AYUNTAMIENTO CONSTITUCIONAL DE BALANCAN, TABASCO.

LICITACION No.: MBA-DOOTSM-R33-004/2017

OBRA: OP029.- REHABILITACION DE DRENAJE SANITARIO EN LAS CALLES GUSTAVO DIAZ ORDAZ, REFORMA, IGUALA, IGNACIO ZARAGOZA Y CALLE BENITO JUAREZ.

LOCALIDAD: 270010074 VI. EL TRIUNFO

FECHA DE INICIO: 03 MARZO 2017
FECHA TERMINACIÓN: 01 MAYO 2017
PLAZO EJECUCIÓN: 60 DIAS CALENDARIO

BALANCAN, TAB., 10 DE MAYO DEL 2017.

ANEXO 11E.- CATALOGO DE CONCEPTOS

CLAVE	DESCRIPCIÓN DEL CONCEPTO	UNIDAD	CANTIDAD	PRECIO UNITARIO	P. U. CON LETRA	IMPORTE
Total de TERRACERIAS						\$84,393.01
Total de REHABILITACION DE DRENAJE SANITARIO EN CALLE IGNACIO ZARAGOSA DE LA COLONIA LAS FLORES. 270010074.- VI. EL TRIUNFO.						\$517,385.32
E	REHABILITACION DE DRENAJE SANITARIO EN CALLE BENITO JUAREZ DE LA COLONIA EL TIGRE. 270010074.- VI. EL TRIUNFO.					
	PRELIMINARES					
001	TRAZO Y NIVELACIÓN CON EQUIPO TOPOGRÁFICO PARA ALCANTARILLADO SANITARIO, INCLUYE: DESCARGAS DOMICILIARIAS, REGISTROS DE LÍNEAS, EQUIPO, MATERIALES, MANO DE OBRA Y TODO LO NECESARIO PARA SU CORRECTA EJECUCIÓN	M2	99.0000	\$8.20	OCHO PESOS 20/100 M.N.	\$811.80
SOND	SONDEO PARA LOCALIZACIÓN DE INSTALACIONES EXISTENTES (AGUA POTABLE, TELÉFONOS, ETC.) INCLUYE: EQUIPO, HERRAMIENTA Y MANO DE OBRA.	SOND EO	14.0000	\$678.94	SEISCIENTOS SETENTA Y OCHO PESOS 94/100 M.N.	\$9,505.16
Total de PRELIMINARES						\$10,316.96
	EXCAVACIONES					
*TEMP1	EXCAVACIÓN POR MEDIOS MECÁNICOS EN TERRENO TIPO II ZONA B EN CEPA, HASTA UNA PROFUNDIDAD DE 0.00 A 4.00 M, INCLUYE: MANO DE OBRA, EQUIPO Y HERRAMIENTA.	M3	89.0900	\$71.84	SETENTA Y UN PESOS 84/100 M.N.	\$6,400.23
004	EXCAVACIÓN POR MEDIOS MANUALES EN TERRENO TIPO II ZONA B EN CEPA, HASTA UNA PROFUNDIDAD DE 0 A 2.00 M, INCLUYE: MANO DE OBRA, EQUIPO Y HERRAMIENTA.	M3	40.2400	\$130.80	CIENTO TREINTA PESOS 80/100 M.N.	\$5,263.39
*TEMP2	BOMBEO DE SUCCIÓN CON BOMBA AUTOCEBANTE PROPIEDAD DEL CONTRATISTA DE 4" DE DIÁMETRO Y MOTOR DE 12 H.P., INCLUYE: ACCESORIOS Y MANIOBRAS DEL ÁREA DE TRABAJO.	HR	25.0000	\$126.05	CIENTO VEINTISEIS PESOS 05/100 M.N.	\$3,151.25
009	CAMA DE ARENA DE 0.10 M DE ESPESOR EN CEPAS PARA TENDIDO DE TUBERÍAS, INCLUYE: MATERIAL, MANO DE OBRA, HERRAMIENTA.	M3	9.9000	\$572.12	QUINIENTOS SETENTA Y DOS PESOS 12/100 M.N.	\$5,663.99

OCTAVIO RENÉ MATA MOSQUEDA
REPRESENTANTE LEGAL



RBMA INDUSTRIAL SERVICIOS SA DE CV

015-120322-JH9

HERMENEGILDO GALEANA MZ3 LT 21 COL. MIGUEL HIDALGO CP. 86128

DEPENDENCIA: H. AYUNTAMIENTO CONSTITUCIONAL DE BALANCAN, TABASCO.

LICITACION No.: MBA-DOOTSM-R33-004/2017

OBRA: OP029.- REHABILITACION DE DRENAJE SANITARIO EN LAS CALLES GUSTAVO DIAZ ORDAZ, REFORMA, IGUALA, IGNACIO ZARAGOZA Y CALLE BENITO JUAREZ.

LOCALIDAD: 270010074 VI. EL TRIUNFO

FECHA DE INICIO: 03 MARZO 2017
FECHA TERMINACIÓN: 01 MAYO 2017
PLAZO EJECUCIÓN: 60 DIAS CALENDARIO

BALANCAN, TAB., 04 DE MAYO DEL 2017.

ANEXO 11E.- CATALOGO DE CONCEPTOS

CLAVE	DESCRIPCIÓN DEL CONCEPTO	UNIDAD	CANTIDAD	PRECIO UNITARIO	P. U. CON LETRA	IMPORTE
9.1	ACOSTILLAMIENTO DE TUBERIAS, INCLUYE: MATERIALES, MANO DE OBRA, HERRAMIENTA, ACARREOS Y DESPERDICIO MEDIDO COMPACTO. LINEA DE 8" (200 MM) DE PVC SANITARIO SERIE 20	M3	6.3600	\$602.99	SEISCIENTOS DOS PESOS 99/100 M.N.	\$3,835.02
*TEMP3	RELLENO EN ZANJAS A VOLTEO CON MATERIAL PRODUCTO DE BANCO (GRAVA EN GREÑA, BANCO EL LIMON), COMPACTADA CON BAILARINA NEUMÁTICA, INCLUYE: MATERIAL, MANO DE OBRA, HERRAMIENTA.	M3	33.7200	\$367.76	TRESCIENTOS SESENTA Y SIETE PESOS 76/100 M.N.	\$12,400.87
008	RELLENO CON MATERIAL PRODUCTO DE EXCAVACIÓN EN CAPAS DE 20 CM DE ESPESOR, COMPACTADO A 90% P.P.S CON COMPACTADOR TIPO BAILARINA	M3	72.6200	\$106.94	CIENTO SEIS PESOS 94/100 M.N.	\$7,765.98
Total de EXCAVACIONES						\$44,480.73
LINEA DE 12" (300 MM) DE PVC SANITARIO SERIE 20						
012A	SUMINISTRO DE TUBERÍA DE PVC DE ALCANTARILLADO SANITARIO SERIE 20 CON COPLÉ INTEGRAL DE 300 MM (12") DE DIÁMETRO.	M	87.0000	\$858.94	OCHOCIENTOS CINCUENTA Y OCHO PESOS 94/100 M.N.	\$74,727.78
012B	COLOCACIÓN DE TUBERÍA DE PVC DE ALCANTARILLADO SANITARIO SERIE 20 CON COPLÉ INTEGRAL DE 300 MM (12") DE DIÁMETRO.	M	87.0000	\$69.95	SESENTA Y NUEVE PESOS 95/100 M.N.	\$6,085.65
Total de LINEA DE 12" (300 MM) DE PVC SANITARIO SERIE 20						\$80,813.43
LINEA DE 6" (150 MM) DE PVC SANITARIO SERIE 20						
014	SUMINISTRO DE TUBERÍA DE PVC DE ALCANTARILLADO SANITARIO SERIE 20 CON COPLÉ INTEGRAL DE 150 MM (6") DE DIÁMETRO.	M	49.0000	\$206.21	DOSCIENTOS SEIS PESOS 21/100 M.N.	\$10,104.29
015	COLOCACIÓN DE TUBERÍA DE PVC DE ALCANTARILLADO SANITARIO SERIE 20 CON COPLÉ INTEGRAL DE 150 MM (6") DE DIÁMETRO.	M	49.0000	\$31.88	TREINTA Y UN PESOS 88/100 M.N.	\$1,562.12
015A	SUMINISTRO DE SILLETA Y DE P.V.C. SERIE 20 DE 12" Ø CON SALIDA DE 6" Ø Y CODO DE PVC PARA ALCANTARILLADO SANITARIO SERIE 20 A 45° X 6" Ø.	JGO	14.0000	\$1,358.35	UN MIL TRESCIENTOS CINCUENTA Y OCHO PESOS 35/100 M.N.	\$19,016.90
015B	COLOCACIÓN DE SILLETA Y DE P.V.C. SERIE 20 DE 12" Ø CON SALIDA DE 6" Ø Y CODO DE P.V.C. PARA ALCANTARILLADO SANITARIO SERIE 20 A 45° X 6" DE Ø	JGO	14.0000	\$251.24	DOSCIENTOS CINCUENTA Y UN PESOS 24/100 M.N.	\$3,517.36

OCTAVIO RENÉ MATÍAS MOSQUEDA
REPRESENTANTE LEGAL



REMA INDUSTRIAL SERVICIOS SA DE CV

OIS-120322-JH9

HERMENEGILDO GALEANA MZ3 LT 21 COL. MIGUEL HIDALGO CP. 86128

DEPENDENCIA: H. AYUNTAMIENTO CONSTITUCIONAL DE BALANCAN, TABASCO.

LICITACION No.: MBA-DOOTSM-R33-004/2017

OBRA: OP029.- REHABILITACION DE DRENAJE SANITARIO EN LAS CALLES GUSTAVO DIAZ ORDAZ, REFORMA, IGUALA, IGNACIO ZARAGOZA Y CALLE BENITO JUAREZ.

LOCALIDAD: 270010074 VI. EL TRIUNFO

FECHA DE INICIO: 03 MARZO 2017
FECHA TERMINACIÓN: 01 MAYO 2017
PLAZO EJECUCIÓN: 60 DIAS CALENDARIO

BALANCAN, TAB., 10 DE MAYO DEL 2017.

ANEXO 11E.- CATALOGO DE CONCEPTOS

CLAVE	DESCRIPCIÓN DEL CONCEPTO	UNIDAD	CANTIDAD	PRECIO UNITARIO	P. U. CON LETRA	IMPORTE
*TEMP7	APERTURA DE BOQUETE EN POZO DE VISITA EXISTENTE PARA INSTALACIÓN DE TUBERÍAS DE PVC DE 8" DE Ø Y/O 18" DE Ø, A PROFUNDIDAD VARIABLE, INCLUYE: RESANE CON MEZCLA CEMENTO ARENA PROP. 1:4, RETIRO DEL MATERIAL PRODUCTO DE LA DEMOLICIÓN FUERA DE LA CEPA, HERRAMIENTA Y MANO DE OBRA	PZA	3.0000	\$690.14	SEISCIENTOS NOVENTA PESOS 14/100 M.N.	\$2,070.42
INT	INTERCONEXIÓN DE DESCARGA DOMICILIARIA A REGISTRO Y RESANE CON MORTERO CEMENTO - ARENA PROP. 1:5, INCLUYE: SUMINISTRO DE LOS MATERIALES, HERRAMIENTA Y MANO DE OBRA	PZA	14.0000	\$172.75	CIENTO SETENTA Y DOS PESOS 75/100 M.N.	\$2,418.50
018	REGISTRO SANITARIO DE 0.40 X 0.60 X 1.00 M DE PROFUNDIDAD CON BLOQUE DE 10 X 20 X 40 HUECO ASENTADO CON MEZCLA CEMENTO ARENA 1:5 APLANADO PULIDO INTERIOR CON TAPA DE 5 CM DE ESPESOR CON CONCRETO F'C=150 KG/CM2, MARCO Y CONTRAMARCO, PLANTILLA DE 5 CM DE ESPESOR, CONCRETO F'C=100 KG/CM2, CON MARCO Y CONTRAMARCO, INCLUYE: HERRAMIENTA Y MANO DE OBRA	PZA	14.0000	\$1,709.22	UN MIL SETECIENTOS NUEVE PESOS 22/100 M.N.	\$23,929.08
029	ACARREO A 2.00 KM DE MATERIALES PÉTREOS; ARENA GRAVA, MATERIAL PRODUCTO DE LA EXCAVACIÓN, EN CAMIÓN VOLTEO, DESCARGA A VOLTEO; "ZONA URBANA TRANSITO NORMAL," INCLUYE: CARGA MECÁNICA.	M3	56.7000	\$47.26	CUARENTA Y SIETE PESOS 26/100 M.N.	\$2,679.64
030	TAPONES A BASE DE COSTALES DE NYLON RELLENOS DE ARENA PARA EVITAR ESCURRIMIENTO HASTA 15 CM. DE Ø INCLUYE: RESANE CON MORTERO CEMENTO-ARENA	PZA	12.0000	\$480.15	CUATROCIENTOS OCHENTA PESOS 15/100 M.N.	\$5,761.80
*TEMP8	REPARACIÓN DE TUBO EXISTENTE DE AGUA POTABLE DE 3" DE Ø, INCLUYE: COPLER DE REPARACIÓN, EXCAVACIÓN, RELLENO Y TODO LO NECESARIO PARA SU CORRECTA EJECUCIÓN.	PZA	1.0000	\$354.05	TRESCIENTOS CINCUENTA Y CUATRO PESOS 05/100 M.N.	\$354.05
*TEMP9	LIMPIEZA Y DESASOLVE DE POZO DE VISITA CON HERRAMIENTA MANUAL, INCLUYE: HERRAMIENTAS, MANO DE OBRA Y ACARREO DE MATERIAL FUERA DEL AREA DE TRABAJO	PZA	2.0000	\$814.91	OCHOCIENTOS CATORCE PESOS 91/100 M.N.	\$1,629.82
032	REPARACIÓN DE TOMA DOMICILIARIA TIPO 4-C DE PLÁSTICO FLEXIBLE Y COBRE DE 1/2" DE Ø, INCLUYE: MATERIALES NECESARIOS Y MANO DE OBRA PARA SU CORRECTA EJECUCIÓN.TERRACERIAS	PZA	14.0000	\$362.44	TRESCIENTOS SESENTA Y DOS PESOS 44/100 M.N.	\$5,074.16

OCTAVIO RENÉ MARTÍN MOSQUEDA
REPRESENTANTE LEGAL



R6 MA INDUSTRIAL SERVICIOS SA DE CV

OIS-120322-JH9

HERMENEGILDO GALEANA MZ3 LT 21 COL. MIGUEL HIDALGO CP. 86128

DEPENDENCIA: H. AYUNTAMIENTO CONSTITUCIONAL DE BALANCAN, TABASCO.

LICITACION No.: MBA-DOOTSM-R33-004/2017

OBRA: OP029.- REHABILITACION DE DRENAJE SANITARIO EN LAS CALLES GUSTAVO DIAZ ORDAZ, REFORMA, IGUALA, IGNACIO ZARAGOZA Y CALLE BENITO JUAREZ.

LOCALIDAD: 270010074 VI. EL TRIUNFO

FECHA DE INICIO: 03 MARZO 2017
FECHA TERMINACIÓN: 01 MAYO 2017
PLAZO EJECUCIÓN: 60 DIAS CALENDARIO

BALANCAN, TAB., 10 DE MAYO DEL 2017.

ANEXO 11E.- CATALOGO DE CONCEPTOS

CLAVE	DESCRIPCIÓN DEL CONCEPTO	UNIDAD	CANTIDAD	PRECIO UNITARIO	P. U. CON LETRA	IMPORTE
Total de LINEA DE 6" (150 MM) DE PVC SANITARIO SERIE 20						\$78,118.14
TERRACERIAS						
034	SUMINISTRO, EXTRACCION Y CARGA DE MATERIAL GRAVA EN GREÑA (MATERIAL L.A.B.) PARA CONFORMACION DE SUPERFICIE DE RODAMUIENTO.	M3	114.1900	\$71.83	SETENTA Y UN PESOS 83/100 M.N.	\$8,202.27
035	ACARREO SOBRE CAMION DE VOLTEO DE 7 M3, PRIMER KM. SOBRE TERRACERIA (TARIFA S.C.T.).	M3	114.1900	\$11.22	ONCE PESOS 22/100 M.N.	\$1,281.21
036	ACARREO SOBRE CAMION DE VOLTEO DE 7 M3, KM. 2 AL 20 SOBRE TERRACERIA (TARIFA S.C.T.).	M3/KM	411.0800	\$5.47	CINCO PESOS 47/100 M.N.	\$2,248.61
037	ACARREO SOBRE CAMION DE VOLTEO DE 7 M3, KM. 2 AL 20 SOBRE PAVIMENTO (TARIFA S.C.T.).	M3/KM	1,758.4900	\$4.32	CUATRO PESOS 32/100 M.N.	\$7,596.68
038	ACARREO SOBRE CAMION DE VOLTEO DE 7 M3, KM. 21 EN ADELANTE SOBRE PAVIMENTO (TARIFA S.C.T.).	M3/KM	1,141.8800	\$4.12	CUATRO PESOS 12/100 M.N.	\$4,704.55
039	EXTENDIDO DE MATERIALES FORMACION E INCORPORACION DE AGUA, COMPACTADO EN CAPAS DE 20 CM. DE ESPESOR, AL 95% P.V.S.M., INCLUYE: MATERIALES, MANO DE OBRA, MAQUINARIA, P.U.O.T.	M3	91.3500	\$91.61	NOVENTA Y UN PESOS 61/100 M.N.	\$8,368.57
Total de TERRACERIAS						\$32,401.89
Total de REHABILITACION DE DRENAJE SANITARIO EN CALLE BENITO JUAREZ DE LA COLONIA EL TIGRE. 270010074.- VI. EL TRIUNFO.						\$246,131.15
Total de Presupuesto						\$1'867,480.53

OCTAVIO RENÉ MATÍAS MOSQUEDA
REPRESENTANTE LEGAL

**RBMA INDUSTRIAL SERVICIOS SA DE CV**

OIS-120322-JH9

HERMENEGILDO GALEANA MZ3 LT 21 COL. MIGUEL HIDALGO CP. 86128**DEPENDENCIA: H. AYUNTAMIENTO CONSTITUCIONAL DE BALANCAN, TABASCO.**

LICITACION No.: MBA-DOO\SM-R33-004/2017

OBRA: OP029.- REHABILITACION DE DRENAJE SANITARIO EN LAS CALLES GUSTAVO DIAZ ORDAZ, REFORMA, IGUALA, IGNACIO ZARAGOZA Y CALLE BENITO JUAREZ.

LOCALIDAD: 270010074 VI. EL TRIUNFO

FECHA DE INICIO: 03 MARZO 2017

FECHA TERMINACIÓN: 01 MAYO 2017

PLAZO EJECUCIÓN: 60 DIAS CALENDARIO

BALANCAN, TAB., 10 DE MAYO DEL 2017.

ANEXO 10E.- LISTADO DE INSUMOS

CLAVE	DESCRIPCIÓN Y ESPECIFICACIÓN TÉCNICA	UNIDAD	CANTIDAD	PRECIO PUESTO EN EL SITIO DE LOS TRABAJOS	IMPORTE \$
Materiales					
ACARREOPAV1	TARIFA DE ACARREO 1ER KM SOBRE PAVIMENTO	M3	507.1100	\$8.05	\$4,082.24
ACARREOPAV2	TARIFA DE ACARREO KM 2 AL KM 20 SOBRE PAVIMENTO	M3/KM	10,025.1800	\$3.44	\$34,486.62
ACARREOPAV3	TARIFA DE ACARREO KM SUBSECUENTES AL KM 21 SOBRE PAVIMENTO	M3/KM	6,180.5800	\$3.28	\$20,272.30
ACARREOTERR1	TARIFA DE ACARREO 1ER KM SOBRE TERRACERIA	M3	618.0600	\$8.93	\$5,519.28
ACARREOTERR2	TARIFA DE ACARREO KM 2 AL KM 20 SOBRE TERRACERÍA.	M3/KM	2,225.0200	\$4.35	\$9,678.84
ACEALAMBREC	ALAMBRE RECOCIDO NO. 18	KG	4.7082	\$15.70	\$73.92
ACEC-003K	ACERO DE REFUERZO Fy= 4,200 Kg/Cm2 DEL No. 3	KG	8.5778	\$12.50	\$107.22
ACEC-004K	ACERO DE REFUERZO Fy= 4,200 Kg/Cm2 DEL No. 4	KG	14.0000	\$12.50	\$175.00
ACECLAVO	CLAVO DE 2 1/2" A 4"	KG	6.0534	\$17.69	\$107.08
ACEMALLA04	MALLA ELECTROSOLDADA TECNOMALLA 6 X 6-4/4	M2	282.4920	\$55.25	\$15,607.68
ADITIVMEMB	MEMBRANA CURACRETO	LT	53.8080	\$15.00	\$807.12
AGRAGUA	AGUA LIMPIA	M3	253.7007	\$20.00	\$5,074.01
AGRARENA	ARENA LIMPIA	M3	288.2640	\$326.16	\$94,020.19
AGRCAL	CALHIDRA	KG	29.4424	\$2.00	\$58.88
AGRCMGRIS	CEMENTO GRIS	TON	7.6348	\$2,965.60	\$22,641.76
AGRGRAV38BCO	GRAVA EN GREÑA (PRECIO EN BANCO)	M3	618.0600	\$57.14	\$35,315.95
AGRGRAVA19	GRAVA DE 3/4" LIMPIA	M3	2.8645	\$742.42	\$2,126.66
AGRGRAVA38MM	GRAVA EN GREÑA PUESTA EN OBRA	M3	404.9875	\$190.00	\$76,947.63
ASFALTOXID	ASFALTO OXIDADO	KG	10.7616	\$37.27	\$401.08
BLOCK 1	BLOCK COLA DE PATO TIPO 1	PZA	319.0000	\$10.00	\$3,190.00
BLOCK 2	BLOCK COLA DE PATO TIPO 2	PZA	154.0000	\$10.50	\$1,617.00
BLOCK10H	BLOCK DE CONCRETO HUECO DE 10x20x40 CM., VIBROCOMPACTADO.	PZA	2,310.0000	\$7.00	\$16,170.00
BROCALTAPEAD	BROCAL Y TAPA DE POLIETILENO DE MEDIA DENSIDAD PARA POZO DE VISITA	PZA	8.0000	\$1,750.00	\$14,000.00
CELOTEX	CELOTEX DE 1 CM DE ESPESOR	M2	5.3808	\$75.00	\$403.56
COMBDIES	DIESEL	LT	20.1780	\$14.80	\$298.63
CONC200PREM	CONCRETO PRIMEZCLADO F'c=200 KG/CM2, TMA 19 MM, REVENIMIENTO NORMAL	M3	41.9702	\$2,240.00	\$94,013.25
COSTAL	COSTAL DE NYLON	PZA	425.0000	\$5.50	\$2,337.50
CUFUNDENTE	PASTA FUNDENTE PARA SOLDAR EN BOTE DE 100 GRAMOS	BOTE	0.3450	\$38.50	\$13.28
CULIJA	LIJA PARA PLOMERIA	ML	6.9000	\$4.50	\$31.05
CUSOLDEST50X50	SOLDADURA 50 X 50 EN CARRETE DE 0.250 KGS	ROLLO	3.4500	\$41.80	\$144.21

OCTAVIO RENÉ MATÍAS MOSQUEDA
REPRESENTANTE LEGAL



REMA INDUSTRIAL SERVICIOS SA DE CV

OIS-120322-JH9

HERMENEGILDO GALEANA MZ3 LT 21 COL. MIGUEL HIDALGO CP. 86128

DEPENDENCIA: H. AYUNTAMIENTO CONSTITUCIONAL DE BALANCAN, TABASCO.

LICITACION No.: MBA-DOO/SM-R33-004/2017

OBRA: OP029.- REHABILITACION DE DRENAJE SANITARIO EN LAS CALLES GUSTAVO DIAZ ORDAZ, REFORMA, IGUALA, IGNACIO ZARAGOZA Y CALLE BENITO JUAREZ.

LOCALIDAD: 270010074 VI. EL TRIUNFO

FECHA DE INICIO: 03 MARZO 2017
FECHA TERMINACIÓN: 01 MAYO 2017
PLAZO EJECUCIÓN: 60 DIAS CALENDARIO

BALANCAN, TAB., 10 DE MAYO DEL 2017.

ANEXO 10E.- LISTADO DE INSUMOS

CLAVE	DESCRIPCIÓN Y ESPECIFICACIÓN TÉCNICA	UNIDAD	CANTIDAD	PRECIO PUESTO EN EL SITIO DE LOS TRABAJOS	IMPORTE \$
CUTUBO13	TUBO DE COBRE TIPO "M" DE 13 MM (1/2") DE DIAM.	ML	69.0000	\$35.40	\$2,442.60
DISCOPAV	DISCO DIAMANTADO PARA CORTE DE PAVIMENTO	PZA	1.8022	\$3,750.00	\$6,758.25
GASACETIL	GAS ACETILENO	KG	0.2000	\$295.00	\$59.00
GASOXIG	OXIGENO	M3	0.4000	\$90.00	\$36.00
HILO	HILO PARA TRAZO	BOLLA	2.9442	\$55.00	\$161.93
MADBARROTE	MADERA DE PIÑO DE 3A. EN BARROTE DE 2" X 4"	PT	69.7984	\$12.50	\$872.48
MADDUELA10	MADERA DE PIÑO DE 3A. EN DUELA DE 1" X 10" X 10'	PT	72.3704	\$12.50	\$904.63
MARCO40X60	MARCO Y CONTRAMARCO DE ANGULO PARA REGISTROS DE 40 X 60 CM DE 2" X 2" X 3/16"	PZA	77.0000	\$250.00	\$19,250.00
PERFLAM22	LAMINA NEGRA CALIBRE 22	M2	3.0000	\$207.19	\$621.57
PERFPTR 1"	PTR DE 1" GALVANIZADO CAL. 16	ML	3.8500	\$40.02	\$154.08
PERFPTR 2"	PTR DE 2" GALVANIZADO CAL. 16	ML	10.2500	\$100.40	\$1,029.10
PINT ANTIC	PINTURA ANTICORROSIVA	LT	2.0000	\$115.00	\$230.00
PINTPRIMER	PRIMARIO ANTICORROSIVO	LT	2.0000	\$97.50	\$195.00
PINTTHINNER	THINNER ESTANDAR	LT	0.5000	\$35.00	\$17.50
PVCS20CODO06	CODO DE PVC SANITARIO SERIE 20 DE 6" X 45°.	PZA	77.0000	\$101.58	\$7,821.66
PVCS20PEGAM	PEGAMENTO EPOXICO PARA TUBERÍA Y CONEXIONES SERIE 20	BOTE	9.6250	\$75.00	\$721.88
PVCS20SILL12X6	SILLETA PVC SANITARIO SERIE 20 DE 12" DE Ø CON SALIDA DE 6" DE Ø	PZA	41.0000	\$978.88	\$40,134.08
PVCS20SILL8X6	SILLETA PVC SANITARIO SERIE 20 DE 8" DE Ø CON SALIDA DE 6" DE Ø	PZA	36.0000	\$387.28	\$13,942.08
PVCS20TUB-06	TUBO PVC SANITARIO SERIE 20 DE 152 MM (6") DE DIAMETRO	M	275.0400	\$164.02	\$45,112.06
PVCS20TUB-08	TUBO PVC SANITARIO SERIE 20 DE 203 MM (8") DE DIAMETRO	M	371.0000	\$280.04	\$103,894.84
PVCS20TUB-12	TUBO PVC SANITARIO SERIE 20 DE 300 MM (12") DE DIAMETRO	M	363.8000	\$683.22	\$248,555.44
RD26COPREP03	COFLE DE REPARACION DE 75 MM (3")	PZA.	23.0000	\$129.26	\$2,972.98
ROTULO	ROTULO DE VINIL CON LEYENDA QUE SE INDIQUE	PZA	1.0000	\$627.40	\$627.40
SOLD7018	SOLDADURA ELECTRICA E-7018	KG	1.0000	\$48.50	\$48.50
TOMAABRAZ1/2	ABRAZADERAS DE 13 MM. 1/2" DE Ø.	PZA.	138.0000	\$8.34	\$1,150.92
TOMATUB	TUBO DE PLASTICO FLEXIBLE DE POLIETILENO DE ALTA DENSIDAD	ML.	414.0000	\$7.17	\$2,968.38
Total de Materiales					\$960,404.30

Mano de Obra

MO0001	OFICERO GENERAL	JOR	693.9328	\$224.70	\$155,926.70
--------	-----------------	-----	----------	----------	--------------

OCTAVIO RENÉ MATIAS MOSQUEDA
REPRESENTANTE LEGAL

**REMA INDUSTRIAL SERVICIOS SA DE CV**

OIS-120322-JH9

HERMENEGILDO GALEANA MZ3 LT 21 COL. MIGUEL HIDALGO CP. 86128**DEPENDENCIA: H. AYUNTAMIENTO CONSTITUCIONAL DE BALANCAN, TABASCO.**

LICITACION No.: MBA-DOOTSM-R33-004/2017

OBRA: OP029.- REHABILITACION DE DRENAJE SANITARIO EN LAS CALLES GUSTAVO DIAZ ORDAZ, REFORMA, IGUALA, IGNACIO ZARAGOZA Y CALLE BENITO JUAREZ.

LOCALIDAD: 270010074 VI. EL TRIUNFO

FECHA DE INICIO: 03 MARZO 2017

FECHA TERMINACIÓN: 01 MAYO 2017

PLAZO EJECUCIÓN: 60 DIAS CALENDARIO

BALANCAN, TAB., 10 DE MAYO DEL 2017.

ANEXO 10E.- LISTADO DE INSUMOS

CLAVE	DESCRIPCIÓN Y ESPECIFICACIÓN TÉCNICA	UNIDAD	CANTIDAD	PRECIO PUESTO EN EL SITIO DE LOS TRABAJOS	IMPORTE \$
MO0002	CAÑENERO	JOR	8.5383	\$241.00	\$2,057.73
MO0003	AYUDANTE GENERAL	JOR	231.9699	\$265.44	\$61,574.09
MO0006	OFICIAL ALBAÑIL	JOR	126.8900	\$412.30	\$52,316.75
MO0007	OFICIAL CARPINTERO DE OBRA NEGRA	JOR	2.5223	\$412.30	\$1,039.94
MO0008	OFICIAL FIERRERO OBRA NEGRA	JOR	4.4930	\$412.30	\$1,852.46
MO0009	OFICIAL PLOMERO	JOR	97.0646	\$412.30	\$40,019.73
MO0010	OFICIAL HERRERO	JOR	1.0000	\$412.30	\$412.30
MO0012	CABO DE OFICIOS	JOR	93.4443	\$478.13	\$44,678.52
MO0013	TOPOGRAFO	JOR	2.1346	\$593.25	\$1,266.35
Total de Mano de OI					\$361,144.57
Equipo					
EQBAILARINA	COMPACTADOR MANUAL (BAILARINA) 5 H.P.	HORA	319.0047	\$64.11	\$20,451.39
EQBOMBA4	BOMBA AUTOCEBANTE DE 4" DE DIAMETRO Y 12 H.P	HORA	110.0000	\$100.26	\$11,028.60
EQCOMPACT	COMPACTADOR CP 563D 145 HP	HORA	21.3924	\$603.57	\$12,911.81
EQCORTADORA	CORTADORA DE CONCRETO MARCA CIPSA, MODELO FS-1C, MOTOR A GASOLINA DE 14 HP. DIAMETRO DE FLECA DE CORTE 1", CAPACIDAD DE DISCO 14", PROFUNDIDAD MAXIMA DE CORTE 5", CON OPCION DE DISCO DE 18"	HORA	90.1100	\$82.48	\$7,432.27
EQCORTE	EQUIPO DE CORTE OXIACETILENO CON ACCESORIOS.	HORA	2.0000	\$6.88	\$13.76
EQESMERILAD	ESMERILADORA MANUAL	HORA	2.0000	\$8.91	\$17.82
EQHIDROLAV	HIDROLAVADORA KARCHER 1600 PSI	HORA	100.4625	\$7.78	\$781.60
EQMOTOCONF	MOTOCONFORMADORA CAT 12GBR	HORA	21.3924	\$793.42	\$16,973.16
EQPIPA	PIPA PARA AGUJA DE 8.0 M3	HORA	2.1392	\$429.71	\$919.24
EQRETROEXC	RETROEXCAVADORA CASE 580 SM SERIE 2 DE 90 HP y 6.889 TON DE PESO.	HORA	163.9523	\$365.57	\$59,936.04
EQREVOLVED	REVOLVEDORA PARA CONCRETO MIPSA-KOHLER R-10 8 H.P. 1 SACO	HORA	2.9884	\$81.41	\$243.29
EQRGLAVIB	REGLA VIBRATORIA GOMUKO	HORA	33.6300	\$102.22	\$3,437.66
EQSOLDADORA	SOLDADORA MARCA LINCOLN MODELO SAE 3000, CAP. 300 AMPERES.	HORA	2.0000	\$137.04	\$274.08
EQTOPOGRAF	EQUIPO TOPOGRAFICO ELECTRONICO (ESTACION TOTAL SOKKIA SET 550RX) PRECISION DE 5 SEG., RESOLUCION EN PANTALLA DE 1 SEG., ALCANCE CON TARJETA REFLECTOR DE 500.00 MTS, ALCANCE CON 1 PRISMA DE 5,000.00 MTS, PRECISION EN DISTANCIA DE (2+/-2 PPMX)mm, PRECISION EN PLOMADA OPTICA DE 0.1 mm, AUMENTO DEL VISOR 30X, ENFOQUE MINIMO DE 1.30 MTS, PUERTO DE SALIDA RS 232.	HORA	18.4015	\$16.42	\$302.15

OCTAVIO RENE MATEOS MOSQUEDA
REPRESENTANTE LEGAL



RBMA INDUSTRIAL SERVICIOS SA DE CV

015-120322-JH9

HERMENEGILDO GALEANA MZ3 LT 21 COL. MIGUEL HIDALGO CP. 86128

DEPENDENCIA: H. AYUNTAMIENTO CONSTITUCIONAL DE BALANCAN, TABASCO.

LICITACION No.: MBA-DOO/SM-R33-004/2017

OBRA: OP029.- REHABILITACION DE DRENAJE SANITARIO EN LAS CALLES GUSTAVO DIAZ ORDAZ, REFORMA, IGUALA, IGNACIO ZARAGOZA Y CALLE BENITO JUAREZ.

LOCALIDAD: 270010074 VI. EL TRIUNFO

FECHA DE INICIO: 03 MARZO 2017

FECHA TERMINACIÓN: 01 MAYO 2017

PLAZO EJECUCIÓN: 60 DIAS CALENDARIO

BALANCAN, TAB., 10 DE MAYO DEL 2017.

ANEXO 10E.- LISTADO DE INSUMOS

CLAVE	DESCRIPCIÓN Y ESPECIFICACIÓN TÉCNICA	UNIDAD	CANTIDAD	PRECIO PUESTO EN EL SITIO DE LOS TRABAJOS	IMPORTE \$
	CON BATERIA DE LI-ION, PLOMADA MECANICA, INCLUYE: TRIPIE DE ALUMINIO, BASTON DE APLOMAR DE 3.60 MTS., PRISMA SENCILLO BASCULANTE, CABLE Y SOFTWARE DE COMUNICACION A COMPUTADORA.				
EQVIBRAD	VIBRADOR DE CHICOTE P/CONCRETO	HORA	36.4725	\$68.68	\$2,504.93
EQVOLTEO	CAMION VOLTEO DE 7 M3 DE CAP.	HORA	20.0905	\$437.96	\$8,798.84
FHERR	HERRAMIENTA MENOR	(%)mo	0.0300	\$357,872.74	\$10,736.18
FSEG	EQUIPO DE SEGURIDAD	(%)mo	0.0200	\$357,872.74	\$7,157.45
Total de Equipo					\$163,920.27
TOTAL DEL REPOR					\$1'485,469.14

OCTAVIO RENÉ MATÍAS MOSQUEDA
REPRESENTANTE LEGAL

No.	CONCEPTO	UNIDAD	PRESUPUESTO	ESTIMACION 1	ESTIMACION 2	ESTIMACION 3	ESTIMACION 4	ESTIMACION 5	ESTIMACION 6	VOL. TOTAL DE ESTIMACIONES	PRECIO UNITARIO	DE CONTRATO	ERJERCIDO
CONCENTRADO DE ESTIMACIONES													
I	REHABILITACION DE DRENAJE SANITARIO EN CALLE GUSTAVO DIAZ ORDAZ DE LA COLONIA GREGORIO MENDEL, 270010074 - VI, EL TRIUNFO.												
1	CONSTRUCCION DE LETRERO ALUSIVO A LA OBRA	FZA	1.00	1.00	0.00	0.00	0.00	0.00	0.00	1.00	5,386.64	\$	5,386.64
M A BASE DE ESTRUCTURA METALICA CON VERTICALES Y HORIZONTALES DE PTR DE 2 GALVANIZADO CAL. 16, REFUERZOS CENTRALES DE PTR DE 1 GALVANIZADO CAL. 16, LAMINA NEGRA CAL. 22, INCLUYE: EXCAVACION HASTA UN METRO DE PROFUNDIDAD Y DADO DE CONCRETO F.C= 150 KG/CM2 DE 30 X 30 CM PARA EMPOTRAR MARCO METALICO, APLICACION DE PRIMARIO ROJO OXICO Y ESMALTE A DOS MANOS EN ESTRUCTURA Y LAMINA, HERRAMIENTA Y MANO DE OBRA													
001	TRAZO Y INVELOCION CON EQUIPO TOPOGRAFICO PARA ALCANTARILLADO SANITARIO, INCLUYE: DESCARGAS DOMICILIARIAS, REGISTROS DE LINEAS, EQUIPO, MATERIALES, MANO DE OBRA Y TODO LO NECESARIO PARA SU CORRECTA EJECUCION	M2	269.04	0.00	0.00	0.00	0.00	0.00	0.00	0.00	8.20	\$	2,206.13
*TEMP3	TRAZO Y CORTE EN PAVIMENTO HIDRAULICO COMO INCLUYE CORTE HASTA LA PROFUNDIDAD NECESARIA, EQUIPO, MATERIAL COMO DISCO Y AGUA, ASI COMO MANO DE OBRA	M	720.88	0.00	0.00	0.00	0.00	0.00	0.00	720.88	43.03	\$	31,019.47
*TEMP6	RUPATURA Y DEMOLICION DE PAVIMENTO HIDRAULICO, INCLUYE LA REMOCION DEL MATERIAL PRODUCTO DE LA DEMOLICION, HERRAMIENTA, MANO DE OBRA, CARGA, DESCARGA Y ACARREO DEL MATERIAL FUERA DE LA OBRA	M3	40.36	0.00	0.00	0.00	0.00	0.00	0.00	40.36	741.63	\$	29,932.19
SOND	SONDEO PARA LOCALIZACION DE INSTALACIONES EXISTENTES (AGUA, POTABLE, TELEFONOS, ETC.) INCLUYE: EQUIPO, HERRAMIENTA Y MANO DE OBRA	SONDEO	26.00	0.00	0.00	0.00	0.00	0.00	0.00	26.00	678.94	\$	17,662.44
PRELIMINARES													
004	EXCAVACION POR MEDIOS MANUALES EN TERRENO TIPO II ZONA B EN CEFA, HASTA UNA PROFUNDIDAD DE 0 A 2.00 M, INCLUYE: MANO DE OBRA, EQUIPO Y HERRAMIENTA	M3	83.73	0.00	0.00	0.00	0.00	0.00	0.00	83.73	130.8	\$	8,325.42
*TEMP2	BOMBEO DE SUCCION CON BOMBA AUTOCOBANTE PROPELAD DEL CONTRASTA DE 4" DE DIAMETRO Y MOTOR DE 12 H.P., INCLUYE: ACCESORIOS Y MANIERAS DEL AREA DE TRABAJO	HR	25.00	0.00	0.00	0.00	0.00	0.00	0.00	25.00	126.05	\$	3,151.25
009	CEFA DE ARENA DE 0.10 M DE ESPESOR EN CEPAS PARA TENDIDO DE TUBERIAS, INCLUYE MATERIAL, MANO DE OBRA, HERRAMIENTA	M3	26.90	0.00	0.00	0.00	0.00	0.00	0.00	24.29	572.12	\$	13,866.79
91	ACOSTILLAMIENTO DE TUBERIAS, INCLUYE: MATERIALES, MANO DE OBRA, HERRAMIENTA, ACARREOS Y DESPERDICIO COMPACTO, LINEA DE 8" (200 MM) DE PVC SANITARIO SERIE 20	M3	38.02	0.00	0.00	0.00	0.00	0.00	0.00	38.02	602.99	\$	22,925.68
*TEMP3	RELLENO EN ZANJAS A VOLTEO CON MATERIAL PRODUCTO DE BANCO (ORAVA EN GREVA, BANCO EL LIMON), COMPACTADA CON BALAIRINA NEUMATICA INCLUYE MATERIAL, MANO DE OBRA, HERRAMIENTA	M3	85.49	0.00	0.00	0.00	0.00	0.00	0.00	85.49	367.76	\$	31,439.80
008	RELLENO CON MATERIAL PRODUCTO DE EXCAVACION EN CAPAS DE 20 CM DE ESPESOR, COMPACTADO A 90% P P 9 CON COMPACTADOR TIPO BALAIRINA	M3	245.46	0.00	0.00	0.00	0.00	0.00	0.00	121.41	106.94	\$	12,983.59
EXCAVACIONES													
*TEMP1	EXCAVACION POR MEDIOS MECANICOS EN TERRENO TIPO II ZONA B EN CEFA, HASTA UNA PROFUNDIDAD DE 0.00 A 4.00 M, INCLUYE: MANO DE OBRA, EQUIPO Y HERRAMIENTA	M3	332.52	0.00	0.00	0.00	0.00	0.00	0.00	292.53	71.84	\$	21,015.36
004	EXCAVACION POR MEDIOS MANUALES EN TERRENO TIPO II ZONA B EN CEFA, HASTA UNA PROFUNDIDAD DE 0 A 2.00 M, INCLUYE: MANO DE OBRA, EQUIPO Y HERRAMIENTA	M3	83.73	0.00	0.00	0.00	0.00	0.00	0.00	83.65	130.8	\$	8,325.42
*TEMP2	BOMBEO DE SUCCION CON BOMBA AUTOCOBANTE PROPELAD DEL CONTRASTA DE 4" DE DIAMETRO Y MOTOR DE 12 H.P., INCLUYE: ACCESORIOS Y MANIERAS DEL AREA DE TRABAJO	HR	25.00	0.00	0.00	0.00	0.00	0.00	0.00	25.00	126.05	\$	3,151.25
009	CEFA DE ARENA DE 0.10 M DE ESPESOR EN CEPAS PARA TENDIDO DE TUBERIAS, INCLUYE MATERIAL, MANO DE OBRA, HERRAMIENTA	M3	26.90	0.00	0.00	0.00	0.00	0.00	0.00	24.29	572.12	\$	13,866.79
91	ACOSTILLAMIENTO DE TUBERIAS, INCLUYE: MATERIALES, MANO DE OBRA, HERRAMIENTA, ACARREOS Y DESPERDICIO COMPACTO, LINEA DE 8" (200 MM) DE PVC SANITARIO SERIE 20	M3	38.02	0.00	0.00	0.00	0.00	0.00	0.00	38.02	602.99	\$	22,925.68
*TEMP3	RELLENO EN ZANJAS A VOLTEO CON MATERIAL PRODUCTO DE BANCO (ORAVA EN GREVA, BANCO EL LIMON), COMPACTADA CON BALAIRINA NEUMATICA INCLUYE MATERIAL, MANO DE OBRA, HERRAMIENTA	M3	85.49	0.00	0.00	0.00	0.00	0.00	0.00	85.49	367.76	\$	31,439.80
008	RELLENO CON MATERIAL PRODUCTO DE EXCAVACION EN CAPAS DE 20 CM DE ESPESOR, COMPACTADO A 90% P P 9 CON COMPACTADOR TIPO BALAIRINA	M3	245.46	0.00	0.00	0.00	0.00	0.00	0.00	121.41	106.94	\$	12,983.59
LINEA DE 8" (200 MM) DE PVC SANITARIO SERIE 20													
IV	LINEA DE 8" (200 MM) DE PVC SANITARIO SERIE 20												
012	SUMINISTRO DE TUBERIA DE PVC DE ALCANTARILLADO SANITARIO SERIE 20 CON COPLE INTEGRAL DE 200 MM (8") DE DIAMETRO	M	263.90	0.00	0.00	0.00	0.00	0.00	0.00	263.90	352.07	\$	92,911.27
013	COLOCACION DE TUBERIA DE PVC DE ALCANTARILLADO SANITARIO SERIE 20 CON COPLE INTEGRAL DE 200 MM (8") DE DIAMETRO	M	263.90	0.00	0.00	0.00	0.00	0.00	0.00	263.90	39.95	\$	10,542.81
DESCARGAS DE 8" (150 MM)													
014	SUMINISTRO DE TUBERIA DE PVC DE ALCANTARILLADO SANITARIO SERIE 20 CON COPLE INTEGRAL DE 150 MM (6") DE DIAMETRO	M	96.54	0.00	0.00	0.00	0.00	0.00	0.00	96.54	206.21	\$	19,907.51
TOTAL LINEA DE 8" (200 MM) DE PVC SANITARIO SERIE 20													
											\$ 103,454.08		\$ 103,454.08
TOTAL EXCAVACIONES													
											\$ 137,879.74		\$ 113,737.89
EXCAVACIONES													
											\$ 80,810.23		\$ 78,604.10
TOTAL PRELIMINARES													
											\$ 5,386.64		\$ 5,386.64
TOTAL LETRERO ALUSIVO A LA OBRA													

H. AYUNTAMIENTO CONSTITUCIONAL DE BALANCAN, TABASCO
 OBRA: 0029 - REHABILITACION DE DRENAJE SANITARIO EN LAS CALLES GUSTAVO DIAZ
 MUNICIPIO: BALANCAN, TABASCO
 CONTRATA: OREMA INDUSTRIAL SERVICES S.A. DE C.V.
 LOCALIDAD: 270010074 - VILLA EL TRIUNFO
 CONTRATO: CON-MBA-R33-012/2017

REG. I.M.S.S.: E7557164108
 PROCEDENCIA: RAMO 33, FONDO III, 2017

OREMA INDUSTRIAL SERVICES SA DE CV
 OIS-120322-JH9
 HERMENEGILDO GALEANA MZ 3 LT 21 CGL. MIGUEL HIDALGO CP. 86128



CONCENTRADO DE ESTIMACIONES

No.	CONCEPTO	UNIDAD	CANTIDAD						VOL. TOTAL DE ESTIMACIONES	PRECIO	IMPORTE
			ESTIMACION 1	ESTIMACION 2	ESTIMACION 3	ESTIMACION 4	ESTIMACION 5	ESTIMACION 6			

015	COLOCACION DE TUBERIA DE PVC DE ALCAANTARRILLADO SANITARIO SERIE 20	M	96.44	0.00	0.00	0.00	0.00	0.00	96.44	3,074.51
016	CON COPLE INTERIOR DE 150 MM (Ø) DE DIAMETRO	JGO	26.00	0.00	0.00	0.00	0.00	0.00	26.00	15,364.75
017	COLOCACION DE SIJETA Y DE P.V.C. SERIE 20 DE 8" Ø CON SALIDA DE 8" Ø	JGO	26.00	0.00	0.00	0.00	0.00	0.00	26.00	3,287.50
TEMP7	APERTURA DE BOQUETE EN POZO DE VISTA EXISTENTE PARA INSTALACION	PZA	5.00	0.00	0.00	0.00	0.00	0.00	5.00	3,450.70
019	POZO DE VISTA TIPO COMUN HECHO A BASE DE BLOCK COLA DE PATO	PZA	1.00	0.00	0.00	0.00	0.00	0.00	1.00	3,748.67
TEMP13	POZO DE VISTA COMUN, HASTA UNA PROFUNDIDAD DE 1.75 M DE	PZA	2.00	0.00	0.00	0.00	0.00	0.00	2.00	25,831.92
020	PROFUNDIDAD INTERIOR, MUROS A BASE DE BLOCK COLA DE PATO, ASEANTADO	PZA	4.00	0.00	0.00	0.00	0.00	0.00	4.00	12,915.96
021	ACABADO PULIDO, SOBRE PLANILLA DE CONCRETO SIMPLE F.C.= 150 KG/CM2	PZA	3748.67	0.00	0.00	0.00	0.00	0.00	3748.67	3,748.67
022	ESCALONES DE VARILLAS DE 1/2" DE Ø, SIN BROCAL, INCLUYE MATERIALES,	PZA	4.00	0.00	0.00	0.00	0.00	0.00	4.00	6457.98
023	ACARREOS, EXCAVACION, MANO DE OBRA, EQUIPO Y HERRAMIENTA	PZA	25.00	0.00	0.00	0.00	0.00	0.00	25.00	4,491.50
024	MORTERO CEMENTO - ARENA PROP 1:5, INCLUYE SUMINISTRO DE LOS	PZA	26.00	0.00	0.00	0.00	0.00	0.00	26.00	4,318.75
025	REGISTRO SANITARIO DE 40 X 0.60 X 1.00 M DE PROFUNDIDAD CON BLOCK	PZA	26.00	0.00	0.00	0.00	0.00	0.00	26.00	44,439.72
026	DE 10 X 20 X 40 HUECO ASEANTADO CON MEZCLA CEMENTO ARENA 1:5	PZA	26.00	0.00	0.00	0.00	0.00	0.00	26.00	44,439.72
027	APLAVADO PULIDO INTERIOR CON TAPA DE 5 CM DE ESPESOR CON CONCRETO	PZA	26.00	0.00	0.00	0.00	0.00	0.00	26.00	44,439.72
028	F.C.=150 KG/CM2, MARCO Y CONTRAMARCO, PLANILLA DE 5 CM DE ESPESOR,	PZA	26.00	0.00	0.00	0.00	0.00	0.00	26.00	44,439.72
029	CONCRETO F.C.= 100 KG/CM2, CON MARCO Y CONTRAMARCO, INCLUYE	PZA	26.00	0.00	0.00	0.00	0.00	0.00	26.00	44,439.72
030	HERRAMIENTA Y MANO DE OBRA	M3	160.96	0.00	0.00	0.00	0.00	0.00	160.96	7,608.97
031	ACARREO A 200 KM DE MATERIALES PÉTREOS, ARENA GRAVA, MATERIAL	M3	160.96	0.00	0.00	0.00	0.00	0.00	160.96	7,608.97
032	PRODUCTO DE LA EXCAVACION, EN CAMION VOLTEO, DESCARGA A VOLTEO,	PZA	18.00	0.00	0.00	0.00	0.00	0.00	18.00	8,642.70
033	ZONA URBANA TRANSITO NORMAL, INCLUYE CARGA MECANICA	PZA	18.00	0.00	0.00	0.00	0.00	0.00	18.00	8,642.70
034	TAPONES A BASE DE COSTALES DE NYLON RELLENOS DE ARENA PARA	PZA	15.00	0.00	0.00	0.00	0.00	0.00	15.00	5,310.75
035	CEMENTO-ARENA	PZA	15.00	0.00	0.00	0.00	0.00	0.00	15.00	5,310.75
TEMP8	COPLE DE REPARACION, EXCAVACION, RELLENO Y TODO LO NECESARIO PARA	PZA	4.00	0.00	0.00	0.00	0.00	0.00	4.00	3,259.64
TEMP9	SU CORRECTA EJECUCION	PZA	4.00	0.00	0.00	0.00	0.00	0.00	4.00	3,259.64
036	LIMPIEZA Y DESASOLVE DE POZO DE VISTA CON HERRAMIENTA MANUAL,	PZA	1.00	0.00	0.00	0.00	0.00	0.00	1.00	1,010.20
037	DEMOLICION DE POZOS DE VISTAS COMUN A BASE DE BLOCK COLA DE	PZA	1.00	0.00	0.00	0.00	0.00	0.00	1.00	1,010.20
038	AREA DE TRABAJOS	PZA	1.00	0.00	0.00	0.00	0.00	0.00	1.00	1,010.20
039	HERRAMIENTAS, MANO DE OBRA Y ACARREO DE MATERIAL FUERA DEL AREA DE	PZA	7.00	0.00	0.00	0.00	0.00	0.00	7.00	2735.24
040	REPARACION DE TUBO EXISTENTE DE AGUA POTABLE DE 3" DE Ø, INCLUYE	PZA	25.00	0.00	0.00	0.00	0.00	0.00	25.00	362.44
041	COPLE DE 1/2" DE Ø, INCLUYE MATERIALES NECESARIOS Y MANO DE OBRA	PZA	25.00	0.00	0.00	0.00	0.00	0.00	25.00	362.44
042	REPARACION DE TOMA DOMICILIARIA TIPO 4-C DE PLASTICO FLEXIBLE Y	PZA	25.00	0.00	0.00	0.00	0.00	0.00	25.00	362.44
043	TRABAJOS	PZA	25.00	0.00	0.00	0.00	0.00	0.00	25.00	362.44
044	TEMP10	FORMACION DE BASE HIDRAULICA CON GRAVA DE 1 1/2" A FINOS (GRAVA EN	M3	40.36	0.00	0.00	0.00	0.00	40.36	16,980.79
045	MANO DE OBRA, PRUEBAS DE COMPACTACION	M3	40.36	0.00	0.00	0.00	0.00	40.36	16,980.79	
046	CONCRETO	M2	269.04	0.00	0.00	0.00	0.00	0.00	269.04	184,459.20
047	PAVIMENTO DE CONCRETO PREMEZCLADO F.C.= 200 KG/CM2 DE 15 CM DE	M2	269.04	0.00	0.00	0.00	0.00	0.00	269.04	184,459.20
048	ESPESOR INC. MATERIAL, MANO DE OBRA, REGLADO, POLVADO CON	M2	269.04	0.00	0.00	0.00	0.00	0.00	269.04	184,459.20
049	CEMENTO GRIS, ACABADO ESCOBIADO EN SENTIDO TRANSVERSAL, MALLA	M2	269.04	0.00	0.00	0.00	0.00	0.00	269.04	184,459.20
050	ELECTROSOLDADA 6-6 #4, ALAMBRE RECOCIDO, VIBRADO, CURADO, PRUEBAS	M2	269.04	0.00	0.00	0.00	0.00	0.00	269.04	184,459.20
051	DE CADAUNO, HERRAMIENTA Y MANO DE OBRA	M2	269.04	0.00	0.00	0.00	0.00	0.00	269.04	184,459.20
V DESCARGAS DE 6" (150 MM) \$ 179,776.03 \$ 146,409.04										
IMPORTE										



No.	CONCEPTO	UNIDAD	CANTIDAD DE ESTIMACIONES						VOL. TOTAL DE ESTIMACIONES	PRECIO	VOL. TOTAL DE UNITARIO	DE CONTRATO	IMPORTE
			ESTIMACION 1	ESTIMACION 2	ESTIMACION 3	ESTIMACION 4	ESTIMACION 5	ESTIMACION 6					

VII	LIMPIEZA GENERAL DE LA OBRA	M2	2092.25	1,980.06	0.00	0.00	0.00	0.00	1,980.06	3.52	7,072.56	\$	6,969.88
	LIMPIEZA GENERAL DE LA OBRA POR MEDIOS MANUALES, INCLUYE CARGA Y ACARRIO DE MATERIAL Y/O BASURA HASTA EL BASURERO MUNICIPAL, LAVADO CON AGUA A PRESION Y ESCOVIADO												
VIII	CONCEPTO NO PREVISTO												
	REGISTRO SANITARIO DE 0.40 X 0.80 X 0.65 M DE PROFUNDIDAD CON BLOCK DE 10 X 20 X 40 HUECO ASENTADO CON MEZCLA CEMENTO ARENA 1:5 APLANADO PULIDO INTERIOR CON TAPA DE 5 CM DE ESPESOR CON CONCRETO F'c=150 KG/CM2, MARCO Y CONTRAMARCO, PLANILLA DE 5 CM DE ESPESOR, CONCRETO F'c= 100 KG/CM2, CON MARCO Y CONTRAMARCO, INCLUYE: HERRAMIENTA Y MANO DE OBRA	PZA	0.00	0.00	0.00	0.00	0.00	0.00	0.00	25.00	1327.92	\$	33,198.00
	CONCEPTO NO PREVISTO												
	VIII TOTAL LIMPIEZA GENERAL DE LA OBRA									25.00	7,072.56	\$	6,969.88

	REHABILITACION DE DRENAJE SANITARIO EN CALLE REFORMA DE LA COLONIA GREGORIO MENDEZ, 270010074 - VI. EL TRIUNFO												
I	PRELIMINARES	M2	48.00	0.00	0.00	0.00	0.00	0.00	44.97	44.97	8.20	\$	368.75
	TRAZO Y NIVELACION CON EQUIPO TOPOGRAFICO PARA ALCANTARILLADO SANITARIO, INCLUYE: DESCARGAS DOMICILIARIAS, REGISTROS DE LINEAS, EQUIPO, MATERIALES, MANO DE OBRA Y TODO LO NECESARIO PARA SU CORRECTA EJECUCION												
	SONDEO PARA LOCALIZACION DE INSTALACIONES EXISTENTES (AGUA POTABLE, TELEFONOS, ETC.) INCLUYE: EQUIPO, HERRAMIENTA Y MANO DE OBRA	SONDEO	4.00	0.00	0.00	0.00	0.00	0.00	3.00	678.94	2,719.76	\$	2,036.82
II	EXCAVACIONES	M3	65.34	0.00	0.00	0.00	0.00	0.00	57.17	71.84	4,894.03	\$	4,107.09
	EXCAVACION POR MEDIOS MECANICOS EN TERRENO TIPO II ZONA B EN CEPA, HASTA UNA PROFUNDIDAD DE 0.00 A 4.00 M, INCLUYE: MANO DE OBRA, EQUIPO Y HERRAMIENTA												
	EXCAVACION POR MEDIOS MANUALES EN TERRENO TIPO II ZONA B EN CEPA, HASTA UNA PROFUNDIDAD DE 0 A 2.00 M, INCLUYE: MANO DE OBRA, EQUIPO Y HERRAMIENTA	M3	13.09	0.00	0.00	0.00	0.00	12.38	12.38	130.80	1,712.17	\$	1,619.30
	TEMP2	HR	10.00	0.00	0.00	0.00	0.00	8.00	8.00	126.05	1,260.50	\$	1,008.40
	BOMBEO DE SUCCION CON BOMBA AUTOCECANTE PROPIEDAD DEL CONTRATISTA DE 4" DE DIAMETRO Y MOTOR DE 12 H.P., INCLUYE: ACCESORIOS Y MANO DE OBRA												
	TEMP3	M3	17.52	0.00	0.00	0.00	0.00	15.92	15.92	367.76	6,443.16	\$	5,854.74
	RELLENO EN GREÑA BANCO DE BANCO (GREÑA EN GREÑA BANCO EL LIMON) COMPACTADA CON BALARINA NEUMATICA INCLUYE MATERIAL, MANO DE OBRA, HERRAMIENTA												
	TEMP3	M3	43.23	0.00	0.00	0.00	0.00	37.19	37.19	106.94	4,623.02	\$	3,977.10
	RELLENO CON MATERIAL PRODUCTO DE EXCAVACION EN CEPAS DE 20 CM DE ESPESOR, COMPACTADO A 90% P.P.S CON COMPACTADOR TIPO BALARINA												
III	LINEA DE 8" (200 MM) DE PVC SANITARIO SERIE 20												
	TEMP1	M	49.50	0.00	0.00	0.00	0.00	49.50	49.50	352.07	17,427.47	\$	17,427.47
	SUMINISTRO DE TUBERIA DE PVC DE ALCANTARILLADO SANITARIO SERIE 20 CON COPLE INTEGRAL DE 200 MM (8") DE DIAMETRO												
	TEMP1	M	14.00	0.00	0.00	0.00	0.00	14.00	14.00	206.21	2,868.94	\$	2,868.94
	SUMINISTRO DE TUBERIA DE PVC DE ALCANTARILLADO SANITARIO SERIE 20 CON COPLE INTEGRAL DE 150 MM (6") DE DIAMETRO												
	TEMP1	M	14.00	0.00	0.00	0.00	0.00	14.00	14.00	31.88	446.32	\$	548.34
	CON COPLE INTEGRAL DE 150 MM (6") DE DIAMETRO												
IV	DESCARGAS DE 8" (150 MM)												
	TEMP1	M	14.00	0.00	0.00	0.00	0.00	14.00	14.00	206.21	2,868.94	\$	2,868.94
	SUMINISTRO DE TUBERIA DE PVC DE ALCANTARILLADO SANITARIO SERIE 20 CON COPLE INTEGRAL DE 150 MM (6") DE DIAMETRO												
	TEMP1	M	14.00	0.00	0.00	0.00	0.00	14.00	14.00	31.88	446.32	\$	548.34
	CON COPLE INTEGRAL DE 150 MM (6") DE DIAMETRO												
	III TOTAL LINEA DE 8" (200 MM) DE PVC SANITARIO SERIE 20												
	II TOTAL EXCAVACIONES												
	I TOTAL PRELIMINARES												
	VIII CONCEPTO NO PREVISTO												
	SUBTOTAL A CALLE GUSTAVO DIAZ ORDAZ												

	TEMP1	M3	65.34	0.00	0.00	0.00	0.00	0.00	57.17	71.84	4,894.03	\$	4,107.09
	EXCAVACION POR MEDIOS MECANICOS EN TERRENO TIPO II ZONA B EN CEPA, HASTA UNA PROFUNDIDAD DE 0.00 A 4.00 M, INCLUYE: MANO DE OBRA, EQUIPO Y HERRAMIENTA												
	TEMP2	HR	10.00	0.00	0.00	0.00	0.00	8.00	8.00	126.05	1,260.50	\$	1,008.40
	BOMBEO DE SUCCION CON BOMBA AUTOCECANTE PROPIEDAD DEL CONTRATISTA DE 4" DE DIAMETRO Y MOTOR DE 12 H.P., INCLUYE: ACCESORIOS Y MANO DE OBRA												
	TEMP3	M3	17.52	0.00	0.00	0.00	0.00	15.92	15.92	367.76	6,443.16	\$	5,854.74
	RELLENO EN ZANJAS A VOLTEO CON MATERIAL PRODUCTO DE BANCO (GREÑA EN GREÑA BANCO EL LIMON) COMPACTADA CON BALARINA NEUMATICA INCLUYE MATERIAL, MANO DE OBRA, HERRAMIENTA												
	TEMP3	M3	43.23	0.00	0.00	0.00	0.00	37.19	37.19	106.94	4,623.02	\$	3,977.10
	RELLENO CON MATERIAL PRODUCTO DE EXCAVACION EN CEPAS DE 20 CM DE ESPESOR, COMPACTADO A 90% P.P.S CON COMPACTADOR TIPO BALARINA												
III	LINEA DE 8" (200 MM) DE PVC SANITARIO SERIE 20												
	TEMP1	M	49.50	0.00	0.00	0.00	0.00	49.50	49.50	352.07	17,427.47	\$	17,427.47
	SUMINISTRO DE TUBERIA DE PVC DE ALCANTARILLADO SANITARIO SERIE 20 CON COPLE INTEGRAL DE 200 MM (8") DE DIAMETRO												
	TEMP1	M	14.00	0.00	0.00	0.00	0.00	14.00	14.00	206.21	2,868.94	\$	2,868.94
	SUMINISTRO DE TUBERIA DE PVC DE ALCANTARILLADO SANITARIO SERIE 20 CON COPLE INTEGRAL DE 150 MM (6") DE DIAMETRO												
	TEMP1	M	14.00	0.00	0.00	0.00	0.00	14.00	14.00	31.88	446.32	\$	548.34
	CON COPLE INTEGRAL DE 150 MM (6") DE DIAMETRO												
	IV												
	DESCARGAS DE 8" (150 MM)												
	TEMP1	M	14.00	0.00	0.00	0.00	0.00	14.00	14.00	206.21	2,868.94	\$	2,868.94
	SUMINISTRO DE TUBERIA DE PVC DE ALCANTARILLADO SANITARIO SERIE 20 CON COPLE INTEGRAL DE 150 MM (6") DE DIAMETRO												
	TEMP1	M	14.00	0.00	0.00	0.00	0.00	14.00	14.00	31.88	446.32	\$	548.34
	CON COPLE INTEGRAL DE 150 MM (6") DE DIAMETRO												
	015												
	CON COPLE INTEGRAL DE 150 MM (6") DE DIAMETRO												
	TEMP1	M	14.00	0.00	0.00	0.00	0.00	14.00	14.00	31.88	446.32	\$	548.34
	CON COPLE INTEGRAL DE 150 MM (6") DE DIAMETRO												

ING. JUAN PEREZ NARANJO
 SUPERINTENDENTE DE CONSTRUCCION

PRO. MARIA TERESA ARIAS CASTILLO



REG. I.M.S.S.: E757164109

PROCEDENCIA : RAMO 33, FONDO III, 2017

HERMENEGILDO GALEANA MZ3 LT 21 CGL. MIGUEL HIDALGO CP. 86128
 015-120322-JH9

OREMA INDUSTRIAL SERVICIOS SA DE CV



CONCENTRADO DE ESTIMACIONES

No.	CONCEPTO	UNIDAD	CANTIDAD						VOL. TOTAL DE ESTIMACIONES	PRECIO	IMPORTE
			ESTIMACION 1	ESTIMACION 2	ESTIMACION 3	ESTIMACION 4	ESTIMACION 5	ESTIMACION 6			

016	SUMINISTRO DE SILETA Y DE P.V.C. SERIE 20 DE 8" CON SALIDA DE 6" Y CODO DE P.V.C PARA ALICANTARRILLO SANITARIO SERIE 20 A 45 X 6" DE COLOCACION DE SILETA Y DE P.V.C SERIE 20 DE 8" CON SALIDA DE 6" Y CODO DE P.V.C PARA ALICANTARRILLO SANITARIO SERIE 20 A 45 X 6" DE APERTURA DE BOQUETE EN POZO DE VISTA EXISTENTE PARA INSTALACION DE TUBERIAS DE PVC DE 8" DE 20 Y/O 18" DE 20 A PROFUNDIDAD VARIABLE	PZA	2.00	0.00	0.00	2.00	0.00	0.00	0.00	1,380.32	1,380.26
017	MANO DE OBRA										
INT	INTERCONEXION DE DESCARGA DOMICILIARIA A REGISTRO Y RESANE CON MORTERO CEMENTO - ARENA PROP. 15, INCLUYE: SUMINISTRO DE LOS MATERIALES, HERRAMIENTA Y MANO DE OBRA	PZA	4.00	0.00	0.00	4.00	0.00	0.00	0.00	691.00	691.00
018	REGISTRO SANITARIO DE 0.40 X 0.80 X 1.00 M DE PROFUNDIDAD CON BLOK DE 10 X 20 X 40 HUECO ASENTADO CON MEZCLA CEMENTO ARENA 15 APLANADO PUJIDO INTERIOR CON TAPA DE 5 CM DE ESPESOR CON CONCRETO F.C=150 KG/CM2, MARCO Y CONTRAMARCO, PLANTILLA DE 5 CM DE ESPESOR, F.C=100 KG/CM2, CON MARCO Y CONTRAMARCO, INCLUYE HERRAMIENTA Y MANO DE OBRA	PZA	4.00	0.00	0.00	4.00	0.00	0.00	0.00	6,836.88	6,836.88
029	ACARREO A 200 KM DE MATERIALES PETREGOS, ARENA GRAVA, MATERIAL PRODUCTO DE LA EXCAVACION, EN CAMION VOLTEO, DESCARGA A VOLTEO, ZONA URBANA TRANSITO NORMAL, INCLUYE CARGA MECANICA	M3	35.21	0.00	0.00	35.21	0.00	0.00	0.00	1,664.02	4,416.92
030	TAPONES A BASE DE COSTALES DE NYLON RELLENOS DE ARENA PARA EVITAR ESCURRIMIENTO HASTA 15 CM. DE Ø INCLUYE: RESANE CON MORTERO CEMENTO-ARENA	PZA	6.00	0.00	0.00	5.00	0.00	0.00	0.00	2,880.90	2,400.75
*TEMP8	REPARACION DE TUBO EXISTENTE DE AGUA POTABLE DE 3" DE Ø, INCLUYE: COPLE DE REPARACION, EXCAVACION, RELLENO Y TODO LO NECESARIO PARA SU CORRECTA EJECUCION	PZA	1.00	0.00	0.00	0.00	0.00	0.00	0.00	354.05	354.05
*TEMP9	LIMPIEZA Y DESARROLVE DE POZO DE VISTA CON HERRAMIENTA MANUAL, AREA DE TRABAJO	PZA	2.00	0.00	0.00	1.00	0.00	0.00	0.00	1,629.82	814.91
032	REPARACION DE TOMA DOMICILIARIA TIPO 4C DE PLASTICO FLEXIBLE Y COBRE DE 1/2" DE Ø, INCLUYE: MATERIALES NECESARIOS Y MANO DE OBRA PARA SU CORRECTA EJECUCION.TERRACERIAS	PZA	4.00	0.00	0.00	4.00	0.00	0.00	0.00	1,449.76	1,449.76

IV DESCARGAS DE 6" (150 MM)	\$	23,204.33	\$	24,410.14
-----------------------------	----	-----------	----	-----------

TERRACERIAS		M3		M3/KM		M3/KM		M3		M3		M3	
034	SUMINISTRO, EXTRACCION Y CARGA DE MATERIAL GRAVA EN GRENA (MATERIAL A.B.) PARA CONFORMACION DE SUPERFICIE DE RODAMIENTO	0.00	64.97	0.00	60.08	0.00	60.08	0.00	60.08	0.00	71.83	\$	4,315.55
035	ACARREO SOBRE CAMION DE VOLTEO DE 7 M3, PRIMER KM SOBRE TERRACERIA (TARIFA S.C.T.)	0.00	64.97	0.00	60.08	0.00	60.08	0.00	60.08	0.00	11.22	\$	728.96
036	ACARREO SOBRE CAMION DE VOLTEO DE 7 M3, KM 2 AL 20 SOBRE TERRACERIA (TARIFA S.C.T.)	0.00	233.89	0.00	233.89	0.00	233.89	0.00	233.89	0.00	303.40	\$	1,668.60
037	ACARREO SOBRE CAMION DE VOLTEO DE 7 M3, KM 2 AL 20 SOBRE TERRACERIA (TARIFA S.C.T.)	0.00	1,000.52	0.00	1,000.52	0.00	201.08	0.00	1,201.60	0.00	4.32	\$	5,180.91
038	ACARREO SOBRE CAMION DE VOLTEO DE 7 M3, KM 21 EN ADELANTE SOBRE PAVIMENTO (TARIFA S.C.T.)	0.00	649.69	0.00	612.22	0.00	612.22	0.00	612.22	0.00	4.12	\$	2,522.35
039	COMPACTADO EN CAPAS DE 20 CM DE ESPESOR, AL 95% P.V.S.M, INCLUYE MATERIAL, MANO DE OBRA MAGUINARIA, P.U.O.T	0.00	51.98	0.00	48.06	0.00	48.06	0.00	48.06	0.00	91.61	\$	4,462.78

V TOTAL TERRACERIAS		\$		\$	
		18,436.00	\$	18,436.00	\$

SUBTOTAL CALLE REFORMA		\$		\$	
		92,248.55	\$	92,248.55	\$

REHABILITACION DE DRENAJE SANITARIO EN CALLE IGUALA DE LA COLONIA GREGORIO MENDEZ, 270010074.- VI, EL TRIUNFO.					
		117.74	0.00	117.74	0.00

TRAZO Y NIVELACION CON EQUIPO TOPOGRAFICO PARA ALICANTARRILLO PRELIMINARES					
		0.00	0.00	0.00	0.00

EQUIPO, MATERIALES, MANO DE OBRA Y TODO LO NECESARIO PARA SU CORRECTA EJECUCION					
		0.00	0.00	0.00	0.00

SANTUARIO, INCLUYE: DESCARGAS DOMICILIARIAS, REGISTROS DE LINEAS					
		0.00	0.00	0.00	0.00

EQUIPO, MATERIALES, MANO DE OBRA Y TODO LO NECESARIO PARA SU CORRECTA EJECUCION					
		0.00	0.00	0.00	0.00

[Firma manuscrita]

[Firma manuscrita]



CONCENTRADO DE ESTIMACIONES

No.	CONCEPTO	UNIDAD	CANTIDAD						VOL. TOTAL DE ESTIMACIONES	PRECIO	IMPORTE
			ESTIMACION 1	ESTIMACION 2	ESTIMACION 3	ESTIMACION 4	ESTIMACION 5	ESTIMACION 6			
SOND.	SONDEO PARA LOCALIZACION DE INSTALACIONES EXISTENTES (AGUA, GAS, DRENAJE, ETC.) INCLUYE: EQUIPO, HERRAMIENTA Y MANO DE OBRA.	SONDEO	0.00	0.00	0.00	2.00	0.00	2.00	678.94	\$ 1,357.88	
I. TOTAL PRELIMINARES: \$ 6,396.99 \$ 2,332.37											
TEMP1	EXCAVACION POR MEDIOS MANUALES EN TERRENO TIPO II ZONA B EN CEPAL HASTA UNA PROFUNDIDAD DE 0.00 A 4.00 M, INCLUYE: MANO DE OBRA, EQUIPO Y HERRAMIENTA.	M3	170.76	0.00	0.00	170.54	0.00	170.54	71.84	\$ 12,267.40	
004	EXCAVACION POR MEDIOS MANUALES EN TERRENO TIPO II ZONA B EN CEPAL HASTA UNA PROFUNDIDAD DE 0 A 2.00 M, INCLUYE: MANO DE OBRA, EQUIPO Y HERRAMIENTA.	M3	50.71	0.00	0.00	39.12	0.00	39.12	130.80	\$ 6,632.87	
TEMP2	BOMBEO DE SUCCION CON BOMBA AUTOCENTRANTE PROPORCION DEL CONTRASTA DE 4" DE DIAMETRO Y MOTOR DE 12 H.P., INCLUYE: ACCESORIOS Y MANO DE OBRA DEL AREA DE TRABAJO.	HR	25.00	0.00	0.00	17.00	0.00	17.00	126.05	\$ 2,142.85	
009	CAMA DE ARENA DE 0.10 M DE ESPESOR EN CEPAS PARA TENDIDO DE TUBERIAS, INCLUYE: MATERIAL, MANO DE OBRA, HERRAMIENTA.	M3	10.30	0.00	0.00	10.30	1.58	11.88	572.12	\$ 6,822.84	
9 1	ACOSTILAMIENTO DE TUBERIAS, INCLUYE: MATERIALES, MANO DE OBRA, HERRAMIENTA, ACARREOS Y DESPERDICIO MEDIDO COMPACTO. LINEA DE 8" (200 MM) DE PVC SANITARIO SERIE 20	M3	22.37	0.00	0.00	22.37	8.38	30.75	602.99	\$ 18,541.94	
TEMP3	RELLENO EN ZANJAS A VOLTEO CON MATERIAL PRODUCTO DE BANCO (GRAVA EN GRETA, BANCO EL LIMON), COMPACTADA CON BALANINA NEUMATICA, INCLUYE: MATERIAL, MANO DE OBRA, HERRAMIENTA.	M3	37.86	0.00	0.00	37.86	3.16	41.02	367.76	\$ 15,085.52	
008	RELLENO CON MATERIAL PRODUCTO DE EXCAVACION EN CAPAS DE 20 CM DE ESPESOR, COMPACTADO A 90% P.S CON COMPACTADOR TIPO BALANINA	M3	147.10	0.00	0.00	117.38	0.00	117.38	106.94	\$ 12,552.82	
II. TOTAL EXCAVACIONES: \$ 71,087.51 \$ 72,488.21											
III	LINEA DE 12" (300 MM) DE PVC SANITARIO SERIE 20	M	107.80	0.00	0.00	107.80	0.00	107.80	858.94	\$ 92,593.73	
012A	SUMINISTRO DE TUBERIA DE PVC DE ALICANTARILLADO SANITARIO SERIE 20 CON COPE INTEGRAL DE 300 MM (12") DE DIAMETRO.	M	107.80	0.00	0.00	107.80	0.00	107.80	858.94	\$ 92,593.73	
012B	CONCOPE INTEGRAL DE TUBERIA DE PVC DE ALICANTARILLADO SANITARIO SERIE 20 CON COPE INTEGRAL DE 300 MM (12") DE DIAMETRO.	M	107.80	0.00	0.00	107.80	0.00	107.80	69.95	\$ 7,540.61	
III TOTAL LINEA DE 12" (300 MM) DE PVC SANITARIO SERIE 20 \$ 100,134.34 \$ 100,134.34											
IV	DESCARGAS DE 6" (150 MM)	M	52.50	0.00	0.00	52.50	0.00	52.50	206.21	\$ 10,826.03	
014	SUMINISTRO DE TUBERIA DE PVC DE ALICANTARILLADO SANITARIO SERIE 20 CON COPE INTEGRAL DE 150 MM (6") DE DIAMETRO.	M	52.50	0.00	0.00	52.50	0.00	52.50	206.21	\$ 10,826.03	
015	COLOCACION DE TUBERIA DE PVC DE ALICANTARILLADO SANITARIO SERIE 20 CON COPE INTEGRAL DE 150 MM (6") DE DIAMETRO.	M	52.50	0.00	0.00	52.50	1.84	54.34	31.88	\$ 1,673.70	
015A	SUMINISTRO DE SILETA Y DE P.V.C. SERIE 20 DE 12" Ø CON SAUDA DE 6" Ø CON COPE INTEGRAL DE 150 MM (6") DE DIAMETRO.	JGO	15.00	0.00	0.00	15.00	0.00	15.00	1358.93	\$ 20,375.25	
015B	Y CODO DE PVC PARA ALICANTARILLADO SANITARIO SERIE 20 A 45º X 6" Ø Y CODO DE P.V.C. PARA ALICANTARILLADO SANITARIO SERIE 20 A 45º X 6" Ø	JGO	15.00	0.00	0.00	15.00	0.00	15.00	251.24	\$ 3,768.60	
*TEMP7	APERIURA DE BOQUETE EN POZO DE VISITA EXISTENTE PARA INSTALACION DE TUBERIAS DE PVC DE 8" DE Ø Y/O 18" DE Ø A PROFUNDIDAD VARIABLE, INCLUYE: RESANE CON MEZCLA CEMENTO ARENA PROP. 1:4, RETIRO DEL MATERIAL PRODUCTO DE LA DEMOLICION FUERA DE LA CEPAL, HERRAMIENTA Y MANO DE OBRA	PZA	2.00	0.00	0.00	2.00	0.00	2.00	690.14	\$ 1,380.28	
019C	POZO DE VISITA COMUN, HASTA UNA PROFUNDIDAD DE -2.00 M DE MANO DE OBRA	PZA	1.00	0.00	0.00	1.00	0.00	1.00	7629.55	\$ 7,629.55	
INT	MATERIALES, HERRAMIENTA Y MANO DE OBRA	PZA	15.00	0.00	0.00	15.00	0.00	15.00	172.75	\$ 2,591.25	





ESTADO DE GUERRERO



CONCENTRADO DE ESTIMACIONES

No.	CONCEPTO	UNIDAD	CANTIDAD						VOL. TOTAL DE PRECIO	ESTIMACIONES	PRECIO	IMPORTE
			ESTIMACION 1	ESTIMACION 2	ESTIMACION 3	ESTIMACION 4	ESTIMACION 5	ESTIMACION 6				

018	REGISTRO SANITARIO DE 0.40 X 0.60 X 1.00 M DE PROFUNDIDAD CON BLOQUE APUNADO PUJICO INTERIOR CON TAPA DE 5 CM DE ESPESOR CON CONCRETO F=150 KG/CM2, MARCO Y CONTRAMARCO, PLANTILLA DE 5 CM DE ESPESOR, HERRAMIENTA Y MANO DE OBRA	M3	74.37	0.00	0.00	74.37	228.05	0.00	307.47	47.25	3,014.73	14,282.37
029	ACARRIO A 2.00 KM DE MATERIALES PIEDRES, ARENA GRAVA, MATERIAL HERRAMIENTA Y MANO DE OBRA	M3	15.00	0.00	0.00	15.00	0.00	15.00	1709.25	5	25,638.30	25,638.30
030	ZONA URBANA TRANSITO NORMAL, INCLUYE: CARGA MECANICA, TAPONES A BASE DE COSTALES DE NYLON RELLENOS DE ARENA PARA EVITAR ESCURRIMIENTO HASTA 15 CM. DE Ø INCLUYE: RESANE CON MORTERO CEMENTO-ARENA	PZA	15.00	0.00	0.00	12.00	0.00	12.00	480.15	7,202.25	5,761.80	5,761.80
*TEMP8	REPARACION DE TUBO EXISTENTE DE AGUA POTABLE DE 3" DE Ø, INCLUYE: COPLE DE REPARACION, EXCAVACION, RELLENO Y TODO LO NECESARIO PARA SU CORRECTA EJECUCION	PZA	2.00	0.00	0.00	1.00	0.00	1.00	354.05	708.10	354.05	354.05
*TEMP9	LIMPIEZA Y DESACOLVE DE POZO DE VISTA CON HERRAMIENTA MANUAL, AREA DE TRABAJO	PZA	2.00	0.00	0.00	2.00	0.00	2.00	814.91	1,629.82	1,629.82	1,629.82
032	REPARACION DE TOMA DOMICILIARIA TIPO 4-C DE PASTICO FLEXIBLE Y COBRE DE 1/2" DE Ø, INCLUYE: MATERIALES NECESARIOS Y MANO DE OBRA PARA SU CORRECTA EJECUCION, TERRACERIAS	PZA	15.00	0.00	0.00	15.00	0.00	15.00	362.44	5,436.60	5,436.60	5,436.60
033	SUMINISTRO E INSTALACION DE BROCALES Y TAPAS DE PVC	PZA	1.00	0.00	0.00	1.00	2.00	0.00	2,735.24	8,205.72	8,205.72	8,205.72

IV DESCARGAS DE 6" (150 MM)												
												\$ 95,109.70
												\$ 109,621.98
034	SUMINISTRO, EXTRACCION Y CARGA DE MATERIAL GRAVA EN GRETA (MATERIAL A.B.) PARA CONFORMACION DE SUPERFICIE DE RODAMIENTO	M3	141.49	0.00	0.00	141.49	0.00	141.49	71.83	10,163.23	10,163.23	10,163.23
035	ACARRIO SOBRE CAMION DE VOLTEO DE 7 M3, PRIMER KM SOBRE TERRACERIA (TARIFA S.C.T.)	M3/M	509.36	0.00	0.00	509.36	0.00	509.36	5.47	2,786.20	2,786.20	2,786.20
036	ACARRIO SOBRE CAMION DE VOLTEO DE 7 M3, KM 2 AL 20 SOBRE TERRACERIA (TARIFA S.C.T.)	M3/M	509.36	0.00	0.00	509.36	0.00	509.36	5.47	2,786.20	2,786.20	2,786.20
037	ACARRIO SOBRE CAMION DE VOLTEO DE 7 M3, KM 2 AL 20 SOBRE PAVIMENTO (TARIFA S.C.T.)	M3/M	2,178.91	0.00	0.00	2,178.91	0.00	2,178.91	4.32	9,412.89	12,224.74	12,224.74
038	ACARRIO SOBRE CAMION DE VOLTEO DE 7 M3, KM 21 EN ADELANTE SOBRE PAVIMENTO (TARIFA S.C.T.)	M3/M	1,414.88	0.00	0.00	1,414.88	0.00	1,414.88	4.12	5,829.31	5,829.31	5,829.31
039	EXTENDIO DE MATERIALES FORMACION E INCORPORACION DE AGUA COMPACTADO EN CAPAS DE 20 CM. DE ESPESOR, AL 95% P.V.S.M., INCLUYE: MATERIALES, MANO DE OBRA, MAQUINARIA, P.U.O.T.	M3	113.19	0.00	0.00	113.19	0.00	113.19	91.61	10,369.34	10,369.34	10,369.34

V TOTAL TERRACERIAS												\$ 40,148.49
SUBTOTAL CALLE IGUALA												\$ 312,877.03
												\$ 42,996.95
VI TOTAL PRELIMINARES												\$ 8,448.10
												\$ 7,109.65

No.	CONCEPTO	UNIDAD	CANTIDAD						VOL. TOTAL DE PRECIO	ESTIMACIONES	PRECIO	IMPORTE
			ESTIMACION 1	ESTIMACION 2	ESTIMACION 3	ESTIMACION 4	ESTIMACION 5	ESTIMACION 6				
I	REHABILITACION DE DRENAJE SANITARIO EN CALLE IGNACIO ZARAGOZA DE LA COLONIA LAS FLORES, 270010074.- VI. EL TRIUNFO.											
001	TRAZO Y NIVELACION CON EQUIPO TOPOGRAFICO PARA ACANTARILLADO SANITARIO, INCLUYE: DESCARGAS DOMICILIARIAS, REGISTROS DE LINEAS, EQUIPO, MATERIALES, MANO DE OBRA Y TODO LO NECESARIO PARA SU CORRECTA EJECUCION	M2	202.28	0.00	0.00	202.28	0.00	202.28	8.2	1,658.70	1,658.70	1,658.70
	SONDEO PARA LOCALIZACION DE INSTALACIONES EXISTENTES (AGUA POTABLE, TELEFONOS, ETC.) INCLUYE: EQUIPO, HERRAMIENTA Y MANO DE OBRA	SONDEO	4.00	0.00	0.00	4.00	0.00	4.00	6,789.40	5,431.52	5,431.52	5,431.52
II												
EXCAVACIONES												
TEMP1	EXCAVACION POR MEDIOS MECANICOS EN TERRENO TIPO II ZONA B EN CEPA, HASTA UNA PROFUNDIDAD DE 0.00 A 4.00 M, INCLUYE: MANO DE OBRA, EQUIPO Y HERRAMIENTA	M3	116.73	0.00	0.00	160.14	0.00	0.00	276.87	71.84	20,946.39	19,890.34
004	EXCAVACION POR MEDIOS MANUALES EN TERRENO TIPO II ZONA B EN CEPA, HASTA UNA PROFUNDIDAD DE 0 A 2.00 M, INCLUYE: MANO DE OBRA, EQUIPO Y HERRAMIENTA	M3	16.56	0.00	0.00	19.38	0.00	24.32	80.26	130.8	4,700.95	7,882.01
TEMP2	BOMBEO DE SUCCION CON BOMBA AUTOCEBANTE PROPIEDAD DEL CONTRATISTA DE 4" DE DIAMETRO Y MOTOR DE 12 H.P., INCLUYE: ACCESORIOS Y MANIOBRAS DEL AREA DE TRABAJO	HR	13.00	0.00	0.00	11.00	0.00	0.00	126.05	3,151.25	3,025.20	3,025.20

[Firma]



REG. I.M.S.S. : E7567164109
 PROCEDENCIA : RAMO 33, FONDO III, 2017

HERMENEGILDO GALEANA M23LT 21 COL. MICHEL HIDALGO CP. 86128
 015-120322-JH9
REGMA INDUSTRIAL SERVICIOS SA DE CV



CONCENTRADO DE ESTIMACIONES

No.	CONCEPTO	UNIDAD	PRESUPUESTO	ESTIMACION 1	ESTIMACION 2	ESTIMACION 3	ESTIMACION 4	ESTIMACION 5	ESTIMACION 6	CANTIDAD			VOL. TOTAL DE ESTIMACIONES	PRECIO	IMPORTE
										ESTIMACIONES	ESTIMACIONES	ESTIMACIONES			

009	GRAB. DE ARENA DE 0.40 #/M ³ DE ESPESOR EN CERRAS PARA TENDIDO DE TUBERIAS INCLUYE MATERIAL MANO DE OBRA HERRAMIENTAS	M3	21.91	0.00	8.40	13.19	0.00	0.00	0.00	21.59			0.00	#VALORI	
01	ACOSTILLAMIENTO DE TUBERIAS INCLUYE MATERIALES MANO DE OBRA HERRAMIENTAS ACARREOS Y DESPERDICIO MEDIDO COMPACTO LINEA DE 8"	M3	50.82	0.00	22.83	28.19	7.71	0.00	0.00	58.53	802.98	\$	30,643.96	#VALORI	30,293.00
*TEMP3	RELLENO EN ZANJAS A VOLTEO CON MATERIAL PRODUCTO DE BAWCO (200 MM) DE PVC SANITARIO SERIE 20	M3	96.00	0.00	0.00	80.25	0.00	0.00	0.00	80.25	367.76	\$	36,224.36	#VALORI	29,512.74
008	RELLENO CON MATERIAL PRODUCTO DE EXCAVACION EN CAPAS DE 20 CM NEUMATICA INCLUYE MATERIAL MANO DE OBRA HERRAMIENTAS	M3	165.07	0.00	64.25	87.32	0.00	0.00	0.00	151.57	106.94	\$	17,652.59	#VALORI	16,208.90
III TOTAL LINEA DE 12" (300 MM) DE PVC SANITARIO SERIE 20															
012A	SUMINISTRO DE TUBERIA DE PVC DE ALCANTARILLADO SANITARIO SERIE 20 CON COPILE INTEGRAL DE 300 MM (12") DE DIAMETRO	M	169.00	0.00	169.00	0.00	0.00	0.00	0.00	169.00	858.94	\$	145,160.86	#VALORI	145,160.86
012B	CON COPILE INTEGRAL DE 300 MM (12") DE DIAMETRO COLOCACION DE TUBERIA DE PVC DE ALCANTARILLADO SANITARIO SERIE 20	M	169.00	0.00	100.00	69.00	0.00	0.00	0.00	169.00	69.96	\$	11,821.55	#VALORI	11,821.55
III TOTAL LINEA DE 8" (200 MM) DE PVC SANITARIO SERIE 20															
012	SUMINISTRO DE TUBERIA DE PVC DE ALCANTARILLADO SANITARIO SERIE 20 CON COPILE INTEGRAL DE 200 MM (8") DE DIAMETRO	M	57.60	0.00	57.60	0.00	0.00	0.00	0.00	57.60	352.07	\$	20,279.23	#VALORI	20,279.23
013	CON COPILE INTEGRAL DE 200 MM (8") DE DIAMETRO COLOCACION DE TUBERIA DE PVC DE ALCANTARILLADO SANITARIO SERIE 20	M	57.60	0.00	0.00	57.60	0.00	0.00	0.00	57.60	39.96	\$	2,301.12	#VALORI	2,301.12
IV LINEA DE 8" (200 MM) DE PVC SANITARIO SERIE 20															
014	SUMINISTRO DE TUBERIA DE PVC DE ALCANTARILLADO SANITARIO SERIE 20 CON COPILE INTEGRAL DE 150 MM (6") DE DIAMETRO	M	63.00	0.00	63.00	0.00	0.00	0.00	0.00	63.00	206.21	\$	12,991.23	#VALORI	12,991.23
015	CON COPILE INTEGRAL DE 150 MM (6") DE DIAMETRO COLOCACION DE TUBERIA DE PVC DE ALCANTARILLADO SANITARIO SERIE 20	M	63.00	0.00	23.00	40.00	0.00	0.00	0.00	63.00	31.88	\$	2,008.44	#VALORI	2,008.44
015A	SUMINISTRO DE SILETA Y DE P.V.C. SERIE 20 DE 12" Ø CON SALIDA DE 6" Ø Y COCLO DE P.V.C. PARA ALCANTARILLADO SANITARIO SERIE 20 A 45° X 6" DE	JGO	12.00	0.00	5.00	7.00	0.00	0.00	0.00	12.00	251.24	\$	3,014.88	#VALORI	3,014.88
015B	COLOCACION DE SILETA Y DE P.V.C. SERIE 20 DE 12" Ø CON SALIDA DE 6" Ø Y COCLO DE P.V.C. PARA ALCANTARILLADO SANITARIO SERIE 20 A 45° X 6" DE	JGO	6.00	0.00	6.00	0.00	0.00	0.00	0.00	6.00	614.59	\$	3,687.54	#VALORI	3,687.54
016	SUMINISTRO DE SILETA Y DE P.V.C. SERIE 20 DE 8" Ø CON SALIDA DE 6" Ø Y COCLO DE P.V.C. PARA ALCANTARILLADO SANITARIO SERIE 20 A 45° X 6" DE	JGO	6.00	0.00	6.00	0.00	0.00	0.00	0.00	6.00	614.59	\$	3,687.54	#VALORI	3,687.54
017	COLOCACION DE SILETA Y DE P.V.C. SERIE 20 DE 8" Ø CON SALIDA DE 6" Ø Y COCLO DE P.V.C. PARA ALCANTARILLADO SANITARIO SERIE 20 A 45° X 6" DE	JGO	6.00	0.00	6.00	0.00	0.00	0.00	0.00	6.00	131.5	\$	789.00	#VALORI	789.00
*TEMP7	APERtura DE BOQUETE EN POZO DE VISTA EXISTENTE PARA INSTALACION DE TUBERIAS DE PVC DE 8" DE Ø Y/O 18" DE Ø A PROFUNDIDAD VARIABLE INCLUYE: RESANE CON MEZCLA CEMENTO ARENA PROP. 1:4, RETIRO DEL MATERIAL PRODUCTO DE LA DEMOLICION FUERA DE LA CEPJA, HERRAMIENTA Y MANO DE OBRA	PZA	6.00	0.00	4.00	2.00	0.00	0.00	0.00	8.00	690.14	\$	4,140.84	#VALORI	5,521.12
*TEMP13	POZO DE VISTA COMUN, HASTA UNA PROFUNDIDAD DE -1.75 M. DE PROFUNDIDAD INTERIOR, MUROS A BASE DE BLOCK COLA DE PATO, ASENTADO CON MEZCLA CEMENTO ARENA 1: 4, ACABADO COMUN, CON APLANADO ACABADO PUJUDO, SOBRE PLANTILLA DE CONCRETO SIMPLE F.C= 150 KG/CM2, ESCALONES DE VARILLAS DE 12" DE Ø, SIN BROCAL, INCLUYE: MATERIALES, ACARREOS, EXCAVACION, MANO DE OBRA, EQUIPO Y HERRAMIENTA	PZA	1.00	0.00	0.00	1.00	0.00	0.00	0.00	1.00	6457.98	\$	6,457.98	#VALORI	6,457.98
INT	INTERCONEXION DE DESCARGA DOMICILIARIA A REGISTRO Y RESANE CON MORTERO CEMENTO - ARENA PROP. 1:5, INCLUYE: SUMINISTRO DE LOS MATERIALES, HERRAMIENTA Y MANO DE OBRA	PZA	18.00	0.00	0.00	0.00	0.00	0.00	0.00	18.00	172.75	\$	3,109.50	#VALORI	3,109.50

ING. JUAN PEREZ NARANJO
 SUPERINTENDENTE DE CONSTRUCCION

H. AYUNTAMIENTO CONSTITUCIONAL DE BALANCAN, TABASCO
 OBRA: 0929 - REHABILITACION DE DRENAJE SANITARIO EN LAS CALLES GUSTAVO DIAZ
 MUNICIPIO: BALANCAN, TABASCO
 CONTRATISTA: OREMA INDUSTRIAL SERVICES S.A. DE C.V.
 LOCALIDAD: 27001074 - VILLA EL TRIUNFO
 CONTRATO: CON-MBA-R33-013/2017



REG. I.M.S.S. : E7597164109
 PROCEDENCIA : RAMO 33, FONDO III, 2017

REGMA INDUSTRIAL SERVICIOS SA DE CV
 015-120322-JH9
 HERMENEGILDO GALEANA MZ 3 LT 21 CGL. MIGUEL HIDALGO CP. 86128

CONCENTRADO DE ESTIMACIONES

No.	CONCEPTO	UNIDAD	CANTIDAD						VOL. TOTAL DE ESTIMACIONES	PRECIO	IMPORTE
			ESTIMACION 1	ESTIMACION 2	ESTIMACION 3	ESTIMACION 4	ESTIMACION 5	ESTIMACION 6			

018	REGISTRO SANITARIO DE 0.40 X 0.60 X 1.00 M DE PROFUNDIDAD CON BLOCK DE 10 X 20 X 40 HUECO ASENTADO CON MEZCLA CEMENTO ARENA 1:5 APLAADO PULIDO INTERIOR CON TAPA DE 5 CM DE ESPESOR CON CONCRETO F'CD=150 KG/CM2, MARCO Y CONTRAMARCO, PLANTILLA DE 5 CM DE ESPESOR, HERRAMIENTA Y MANO DE OBRA	PZA	18.00	0.00	0.00	18.00	0.00	18.00	1709.22	\$ 30,765.96
029	ACARREO A 200 KM DE MATERIALES PÉTRICOS, ARENA GRAVA MATERIAL PRODUCTO DE LA EXCAVACION, EN CAMION VOLTEO, DESCARGA A VOLTEO, ZONA URBANA TRANSITO NORMAL, INCLUYE CARGA MECANICA	M3	171.87	0.00	171.87	0.00	0.00	171.87	47.26	\$ 8,100.95
030	TAPONES A BASE DE COSTALES DE NYLON RELLENOS DE ARENA PARA EVITAR ESCURRIMIENTO HASTA 15 CM DE Ø INCLUYE: RESANE CON MORTERO CEMENTO-ARENA	PZA	34.00	11.00	19.00	0.00	0.00	30.00	480.15	\$ 14,404.50
*TEMP8	COPE DE REPARACION, EXCAVACION, RELLENO Y TODO LO NECESARIO PARA SU CORRECTA EJECUCION	PZA	4.00	0.00	0.00	0.00	0.00	0.00	354.05	\$ 1,416.20
*TEMP9	LIMPIEZA Y DESBOLQUE DE POZO DE VISTA CON HERRAMIENTA MANUAL, INCLUYE: HERRAMIENTAS, MANO DE OBRA Y ACARREO DE MATERIAL FUERA DEL AREA DE TRABAJO	PZA	4.00	2.00	2.00	0.00	0.00	4.00	814.91	\$ 3,259.64
032	REPARACION DE TOMA DOMICILIARIA TIPO 4-C DE PLASTICO FLEXIBLE Y COBRE DE 1/2 DE Ø, INCLUYE: MATERIALES NECESARIOS Y MANO DE OBRA PARA SU CORRECTA EJECUCION TERRACERIAS	PZA	10.00	3.00	7.00	0.00	0.00	10.00	362.44	\$ 3,624.40
033	SUMINISTRO E INSTALACION DE BROCALES Y TAPAS DE PVC	PZA	1.00	0.00	0.00	1.00	0.00	0.00	2,735.24	\$ 2,735.24

VI TERRACERIAS											
V DESCARGAS DE Ø" (150 MM)											
VI TOTAL TERRACERIAS											
#VALORI	#VALORI	#VALORI	SUBTOTAL CALLE IGNACIO ZARAGOZA								#VALORI
034	SUMINISTRO, EXTRACCION Y CARGA DE MATERIAL GRAVA EN GREÑA (MATERIAL L.A.B) PARA CONFORMACION DE SUPERFICIE DE BODAMIENTO	M3	297.41	0.00	0.00	293.67	0.00	0.00	293.67	71.83	\$ 21,094.32
035	ACARREO SOBRE CAMION DE VOLTEO DE 7 M3, PRIMER KM, SOBRE TERRACERIA (TARIFA S.C.T.)	M3/KM	4,580.15	0.00	0.00	4,580.15	1,293.25	0.00	5,873.40	4.32	\$ 25,373.09
036	ACARREO SOBRE CAMION DE VOLTEO DE 7 M3, KM. 2 AL 20 SOBRE TERRACERIA (TARIFA S.C.T.)	M3/KM	1,070.69	0.00	0.00	1,070.69	412.34	0.00	1,483.03	5.47	\$ 8,112.17
037	ACARREO SOBRE CAMION DE VOLTEO DE 7 M3, KM. 2 AL 20 SOBRE PAVIMENTO (TARIFA S.C.T.)	M3/KM	2,974.13	0.00	0.00	2,974.13	2,974.13	0.00	2,974.13	4.12	\$ 12,253.42
038	ACARREO SOBRE CAMION DE VOLTEO DE 7 M3, KM. 21 EN ADELANTE SOBRE PAVIMENTO (TARIFA S.C.T.)	M3/KM	237.93	0.00	0.00	234.94	0.00	0.00	234.94	91.61	\$ 21,522.85
039	EXTENDIDO DE MATERIALES FORMACION E INCORPORACION DE AGUA COMPACTADO EN CAPAS DE 20 CM DE ESPESOR, AL 95% P.V.S.M, INCLUYE: MATERIALES, MANO DE OBRA, MAQUINARIA, P.U.O.T.	M3	237.93	0.00	0.00	234.94	0.00	0.00	234.94	91.61	\$ 21,522.85

E REHABILITACION DE DRENAJE SANITARIO EN CALLE BENITO JUAREZ DE LA COLONIA EL TIGRE, 270010074, VI, EL TRIUNFO.											
I TOTAL PRELIMINARES											
II EXCAVACIONES											
001	TRAZO Y NIVELACION CON EQUIPO TOPOGRAFICO PARA ALICANTARILLADO SANITARIO, INCLUYE: DESCARGAS DOMICILIARIAS, REGISTROS DE LINEAS EQUIPO, MATERIALES, MANO DE OBRA Y TODO LO NECESARIO PARA SU CORRECTA EJECUCION	M2	99.00	0.00	0.00	99.00	0.00	10.02	109.02	8.20	\$ 893.96
SOND	SONDEO PARA LOCALIZACION DE INSTALACIONES EXISTENTES (AGUA POTABLE, TELEFONOS, ETC) INCLUYE: EQUIPO, HERRAMIENTA Y MANO DE OBRA	SONDEO	14.00	0.00	0.00	2.00	0.00	0.00	2.00	678.94	\$ 1,357.88
*TEMP1	EXCAVACION POR MEDIOS MECANICOS EN TERRENO TIPO II ZONA B EN C/P, HASTA UNA PROFUNDIDAD DE 0.00 A 4.00 M, INCLUYE: MANO DE OBRA EQUIPO Y HERRAMIENTA	M3	89.09	0.00	0.00	89.09	0.00	0.00	89.09	71.84	\$ 6,400.23
			6,400.23								\$ 6,400.23

ARQ. MARIA TERESA ARIAS CASTILLO

[Handwritten signature]

ING. JUAN PEREZ NARANJO SUPERINTENDENTE DE CONSTRUCCION

[Handwritten signature]



REG. I.M.S.S.: E7567164109

PROCEDENCIA : RAMO 33, FONDO III, 2017

HERMENEGILDO CALVENNA MZ 3 LT 21 COL. MIGUEL HIDALGO CP. 86128
 OIS-120322-JH9
OREMA INDUSTRIAL SERVICIOS SA DE CV



CONCENTRADO DE ESTIMACIONES

No.	CONCEPTO	UNIDAD	PRESUPUESTO						VOL. TOTAL DE ESTIMACIONES	PRECIO	IMPORTE
			ESTIMACION 1	ESTIMACION 2	ESTIMACION 3	ESTIMACION 4	ESTIMACION 5	ESTIMACION 6			

004	EXCAVACION POR MEDIOS MANUALES EN TERRENO TIPO II ZONA B EN CEPYA HASTA UNA PROFUNDIDAD DE 0 A 2.00 M. INCLUYE: MANO DE OBRA, EQUIPO Y HERRAMIENTA	M3	40.24	0.00	0.00	0.00	0.00	40.24	130.80	5,263.36
										5,263.36
										5,263.36

	SOMERO DE SUCCION CON BOMBA AUTOCENTRANTE PROPIEDAD DEL CONTRATISTA DE 4" DE DIAMETRO Y MOTOR DE 1/2 H.P., INCLUYE: ACCESORIOS Y MANIOBRAS DEL AREA DE TRABAJO	HR	25.80	0.00	0.00	0.00	0.00	0.00	126.06	3,194.25

009	TUBERIAS INCLUYE MATERIAL, MANO DE OBRA, HERRAMIENTA, ACOSTILLAMIENTO DE TUBERIAS INCLUYE MATERIALES, MANO DE OBRA, CAMA DE ARENA DE 0.10 M DE ESPESOR EN CEPAS PARA TENDIDO DE	M3	9.90	0.00	0.00	0.00	9.90	10.90	072.12	5,663.99

91	TUBERIAS INCLUYE MATERIAL, MANO DE OBRA, HERRAMIENTA, ACOSTILLAMIENTO DE TUBERIAS INCLUYE MATERIALES, MANO DE OBRA, HERRAMIENTA, ACARREOS Y DESPERDICIO MEDIDO COMPACTO. LINEA DE 8"	M3	6.36	0.00	0.00	0.00	6.36	19.99	602.99	3,835.02

TEMP3	RELLENO EN ZANJAS A VOLTEO CON MATERIAL PRODUCTO DE BANCO (200 MM) DE PVC SANITARIO SERIE 20	M3	33.72	0.00	0.00	0.00	33.72	33.72	367.76	12,400.87

008	RELLENO CON MATERIAL PRODUCTO DE EXCAVACION EN CEPAS DE 20 CM NEUMATICA INCLUYE MATERIAL, MANO DE OBRA, HERRAMIENTA	M3	72.62	0.00	0.00	0.00	59.49	59.49	106.94	7,766.98

	DE ESPESOR COMPACTADO A 90% P.P.S CON COMPACTADOR TIPO BAILARINA									
--	--	--	--	--	--	--	--	--	--	--

III	LINEA DE 12" (300 MM) DE PVC SANITARIO SERIE 20									
-----	---	--	--	--	--	--	--	--	--	--

012A	SUMINISTRO DE TUBERIA DE PVC DE ALCANTARILLADO SANITARIO SERIE 20	M	87.00	0.00	0.00	0.00	87.00	87.00	858.94	74,727.78
	CON COPIE INTEGRAL DE 300 MM (12") DE DIAMETRO									
	COLOCACION DE TUBERIA DE PVC DE ALCANTARILLADO SANITARIO SERIE 20	M	87.00	0.00	0.00	0.00	87.00	87.00	858.94	74,727.78
	CON COPIE INTEGRAL DE 300 MM (12") DE DIAMETRO									

012B	CON COPIE INTEGRAL DE 300 MM (12") DE DIAMETRO	M	87.00	0.00	0.00	0.00	87.00	87.00	858.94	74,727.78
	CON COPIE INTEGRAL DE 300 MM (12") DE DIAMETRO									

IV	DESCARGAS DE 8" (190 MM)									
----	--------------------------	--	--	--	--	--	--	--	--	--

014	SUMINISTRO DE TUBERIA DE PVC DE ALCANTARILLADO SANITARIO SERIE 20	M	49.00	0.00	0.00	0.00	49.00	49.00	206.21	10,104.29
	CON COPIE INTEGRAL DE 150 MM (6") DE DIAMETRO									
015	CON COPIE INTEGRAL DE 150 MM (6") DE DIAMETRO	M	49.00	0.00	0.00	0.00	49.00	49.00	31.88	1,562.12
	CON COPIE INTEGRAL DE 150 MM (6") DE DIAMETRO									
015A	SUMINISTRO DE SILETA Y DE P.V.C. SERIE 20 DE 12" Ø CON SALIDA DE 6" Ø	JGO	14.00	0.00	0.00	0.00	14.00	14.00	1358.35	19,016.90
	Y CODO DE P.V.C. PARA ALCANTARILLADO SANITARIO SERIE 20 A 45° X 6" Ø									
015B	COLOCACION DE SILETA Y DE P.V.C. SERIE 20 DE 12" Ø CON SALIDA DE 6" Ø	JGO	14.00	0.00	0.00	0.00	14.00	14.00	251.24	3,517.36
	Y CODO DE P.V.C. PARA ALCANTARILLADO SANITARIO SERIE 20 A 45° X 6" Ø									
TEMP7	APERTURA DE BOQUETE EN POZO DE VISTA EXISTENTE PARA INSTALACION	PZA	3.00	0.00	0.00	0.00	2.00	2.00	690.14	2,070.42
	INCLUYE: RESANE CON MEZCLA CEMENTO ARENA PROP. 1:4, RETIRO DEL MATERIAL PRODUCTO DE LA DEMOLICION FUERA DE LA CEPYA, HERRAMIENTA Y MANO DE OBRA									
INT	INTERCONEXION DE DESCARGA DOMICILIARIA A REGISTRO Y RESANE CON MORTERO CEMENTO - ARENA PROP. 1:5, INCLUYE: SUMINISTRO DE LOS	PZA	14.00	0.00	0.00	0.00	14.00	14.00	172.75	2,418.50
	REGISTRO SANITARIO DE 0.40 X 0.60 X 1.00 M DE PROFUNDIDAD CON BLOCK DE 10 X 20 X 40 HUECO ASENTADO CON MEZCLA CEMENTO ARENA 1:5									
018	APLANADO FULIDO INTERIOR CON TAPA DE 5 CM DE ESPESOR CON CONCRETO F.C.=150 KG/CM2, MARCO Y CONTRAMARCO, PLANTILLA DE 5 CM DE ESPESOR, CONCRETO F.C.= 100 KG/CM2 CON MARCO Y CONTRAMARCO, INCLUYE	PZA	14.00	0.00	0.00	0.00	14.00	1709.22	23,929.08	23,929.08
	HERRAMIENTA Y MANO DE OBRA									
029	ACARREO A 2.00 KM DE MATERIALES PÉTREOS, ARENA GRAVA, MATERIAL	M3	56.70	0.00	0.00	0.00	56.70	66.70	47.26	2,679.64
	PRODUCTO DE LA EXCAVACION, EN CAMION VOLTEO, DESCARGA A VOLTEO, ZONA URBANA TRANSITO NORMAL, INCLUYE CARGA MECANICA									
030	TAPONES A BASE DE COSTALES DE NYLON RELLENOS DE ARENA PARA	PZA	12.00	0.00	0.00	0.00	10.00	10.00	480.15	5,761.80
	ENTRAR ESCURRIMIENTO HASTA 15 CM DE Ø INCLUYE: RESANE CON MORTERO CEMENTO-ARENA									
TEMP8	REPARACION DE TUBO EXISTENTE DE AGUA POTABLE DE 3" DE Ø, INCLUYE	PZA	1.00	0.00	0.00	0.00	0.00	0.00	354.05	354.05
	COPIE DE REPARACION, EXCAVACION, RELLENO Y TODO LO NECESARIO PARA SU CORRECTA EJECUCION									

PRO. MARIA TERESA ARIAS CASTILLO
 RESIDENTE DE OBRA

MIG. JUAN PEREZ NARANJO
 SUPERINTENDENTE DE CONSTRUCCION

No.	CONCEPTO	UNIDAD	PRESUPUESTO						VOL. TOTAL DE ESTIMACIONES	PRECIO	IMPORTE
			ESTIMACION 1	ESTIMACION 2	ESTIMACION 3	ESTIMACION 4	ESTIMACION 5	ESTIMACION 6			
*TEMP9	LIMPIEZA Y DESARROLLE DE POZO DE VISITA CON HERRAMIENTA MANUAL INCLUYE: HERRAMIENTAS, MANO DE OBRA Y ACARREO DE MATERIAL FUERA DEL AREA DE TRABAJO	PZA	2.00	0.00	0.00	2.00	0.00	0.00	2.00	814.91	\$ 1,629.82
032	REPARACION DE TOMA DOMICILIARIA TIPO 4C DE PLASTICO FLEXIBLE Y COBRE DE 1/2" DE Ø. INCLUYE: MATERIALES NECESARIOS Y MANO DE OBRA PARA SU CORRECTA EJECUCION TERRACERIAS	PZA	14.00	0.00	14.00	0.00	0.00	14.00	362.44	5,074.16	\$ 5,074.16
V	TERRACERIAS		114.19	0.00	114.19	0.00	0.00	114.19	71.83	8,202.27	\$ 8,202.27
034	(MATERIAL L.A.B.) PARA CONFORMACION DE SUPERFICIE DE RODAMIENTO ACARREO SOBRE CAMION DE VOLTEO DE 7 M3, PRIMER KM SOBRE TERRACERIA (TARIFA S.C.T.)	M3	114.19	0.00	114.19	0.00	0.00	114.19	71.83	8,202.27	\$ 8,202.27
035	ACARREO SOBRE CAMION DE VOLTEO DE 7 M3, KM 2 AL 20 SOBRE TERRACERIA (TARIFA S.C.T.)	M3/KM	411.08	0.00	411.08	0.00	0.00	411.08	5.47	2,248.61	\$ 2,248.61
036	ACARREO SOBRE CAMION DE VOLTEO DE 7 M3, KM 2 AL 20 SOBRE TERRACERIA (TARIFA S.C.T.)	M3/KM	1,758.49	0.00	1,758.49	0.00	0.00	1,758.49	4.32	7,596.68	\$ 7,596.68
037	ACARREO SOBRE CAMION DE VOLTEO DE 7 M3, KM 2 AL 20 SOBRE PAVIMENTO (TARIFA S.C.T.)	M3/KM	1,141.88	0.00	1,141.88	0.00	0.00	1,141.88	4.12	4,704.55	\$ 4,704.55
038	ACARREO SOBRE CAMION DE VOLTEO DE 7 M3, KM 21 EN ADELANTE SOBRE PAVIMENTO (TARIFA S.C.T.)	M3/KM	1,141.88	0.00	1,141.88	0.00	0.00	1,141.88	4.12	4,704.55	\$ 4,704.55
039	EXTENDIDO DE MATERIALES FORMACION E INCORPORACION DE AGUA COMPACTADO EN CAPAS DE 20 CM. DE ESPESOR, AL 90% P.V.S.M., INCLUYE: MATERIALES, MANO DE OBRA MAQUINARIA P.U.O.T.	M3	91.35	0.00	91.35	0.00	0.00	91.35	91.61	8,368.57	\$ 8,368.57
V TOTAL TERRACERIAS			32,401.89	0.00	32,401.89	0.00	0.00	32,401.89	246,131.15	244,132.06	\$ 244,132.06
SUBTOTAL CALLE BENITO JUAREZ			32,401.89	0.00	32,401.89	0.00	0.00	32,401.89	246,131.15	244,132.06	\$ 244,132.06
SUBTOTAL DE CALLES			1,867,480.53	0.00	1,867,480.53	0.00	0.00	1,867,480.53	2,166,277.41	2,166,277.41	\$ 2,166,277.41
TOTAL			2,166,277.41	0.00	2,166,277.41	0.00	0.00	2,166,277.41	2,166,277.41	2,166,277.41	\$ 2,166,277.41
IVA 16%			298,796.88	0.00	298,796.88	0.00	0.00	298,796.88	298,796.88	298,796.88	\$ 298,796.88



MUNICIPIO BALANCAN, TABASCO
OBRA: OBRAS - REHABILITACION DE DRENAJE SANITARIO EN LAS CALLES GUSTAVO DIAZ
CONTRATISTA: OREMA INDUSTRIAL SERVICES S.A DE C.V.
LOCALIDAD: 270010074 - VILLA EL TRIUNFO
CONTRATO: COM-IMBA-FOS-07-2017

REG. I.M.S.S.: E7557164108
PROCEDENCIA: RAMO 33, FONDO III, 2017

HERMENEGILDO CALENA MZ 3 LT 21 CGL. MIGUEL HIDALGO CP. 86128
015-120322-JH9
SISTEMA INDUSTRIAL SERVICIOS SA DE CV



CONCENTRADO DE ESTIMACIONES

BITÁCORA DE OBRA

FECHA / /

No

Ho Ayuntamiento Constitucional de Balancan, Tabasco.

Proyecto: OP029 - Rehabilitación de drenaje sanitario en las calles Gustavo Diaz Ordaz, Reforma, Iguala, Ignacio Zaragoza y calle Benito Juárez.

Ubicación: 270010074 - V.L. el Triunfo, Balancan, Tabasco.

Fecha: 17 de abril de 2017

Nota No 16

Se le solicita a la residencia de obra autorización para ejecutar conceptos no previsto en la calle Gustavo Diaz Ordaz para registros sanitarios de $0.40 \times 0.60 \times 0.85$ m de profundidad con block de $10 \times 20 \times 40$ cm asentado con mezcla cemento arena 1:5 aplanado pulido interior con tapa.

A la vez se le solicita autorización de cantidades adicionales en los conceptos: trazo y nivelación con equipo topográfico en las calles Iguala la cantidad de 1.10 m^2 , Ignacio Zaragoza 2.39 m^2 y calle Benito Juárez 10.02 m^2 , ruptura y demolición de pavimento hidráulico en la calle Gustavo Diaz Ordaz la cantidad de 7.92 m^3 , excavación por medios mecánicos en la calle Benito Juárez con 3.48 m^3 , excavación por medios manuales en las calles Ignacio Zaragoza la cantidad de 24.32 m^3 y Benito Juárez con 7.06 m^3 , cama de arena para apoyo de tubería en las calles Iguala la cantidad de 1.58 m^3 y Benito Juárez 1.00 m^3 , acostillamiento de tubería en las calles Iguala 8.38 m^3 , Gustavo Diaz Ordaz 16.27 m^3 , Ignacio Zaragoza 7.71 m^3 y Benito Juárez 19.99 m^3 , Relleno en zanjas y volteo con material producto de banco (grava en greña-banco el limón) en las calles Iguala 3.16 m^3 y Benito Juárez 2.00 m^3 , colocación de tubería de PVC para alcantarillado sanitario serie 20 con copleé integral de 150 mm ($6" \phi$) en las calles Iguala 1.84 ml , Ignacio Zaragoza 20.70 ml , Reforma 3.20 ml , y Benito Juárez 16.70 ml , apertura de boquete en pozo de visita existente para instalación de tubería en la calle Ignacio Zaragoza 2.00 pza , pozo de visita común hasta una profundidad de -1.75 m en la calle Gustavo Diaz Ordaz 2.00 pza , acarreo a 2.00 Km de material pétreo en las calles Iguala 228.05 m^3 , Gustavo Diaz Ordaz 300.10 m^3 , Ignacio Zaragoza 170.53 m^3 , Reforma 58.25 m^3 y Benito Juárez 103.86 m^3 , suministro e instalación de brocales y tapas de pvc en las calles Ignacio Zaragoza 5.00 pza , Gustavo Diaz Ordaz 1.00 pza , Iguala 2.00 pza , pavimento de concreto premezclado de $f'c = 200 \text{ kg/cm}^2$ de 15 cm de espesor en las calles Gustavo Diaz Ordaz 71.45 m^2 , acarreo sobre camión volteo de $7 \text{ m}^3 \text{ km}^2$ al 20 sobre pavimento en las calles Ignacio Zaragoza $1,293.25 \text{ m}^3/\text{Km}$, Reforma $201.08 \text{ m}^3/\text{Km}$, Iguala $650.89 \text{ m}^3/\text{Km}$ y Benito Juárez $525.32 \text{ m}^3/\text{Km}$, acarreo sobre camión volteo km^2 en adelante sobre pavimento en las calles Ignacio Zaragoza $109.41 \text{ m}^3/\text{Km}$, Iguala $8.498 \text{ m}^3/\text{Km}$ y Benito Juárez $180.44 \text{ m}^3/\text{Km}$.

Por la dependencia

Por la contratista

Arq. Maria ~~Arrias~~ Arrias Castillo
Residente de Obra

Lng. Juan Pérez Naranjo
Superintendente de construcción

BITÁCORA DE OBRA

FECHA

Nº

Ho Ayuntamiento Constitucional de Balancán, Tabasco.

Proyecto: OPO29.- Rehabilitación de drenaje sanitario en las calles Gustavo Diaz Ordaz, Reforma, Igualala y calle Benito Juárez.

Ubicación: 270010074.- Vi. el Triunfo, Balancán, Tabasco.

Fecha: 19 de abril de 2017

Nota No 17

De acuerdo a la solicitud de autorización de cantidades adicionales de fecha 17 de abril de 2017 esta residencia de obra observa que es de importancia ejecutar las cantidades adicionales y por lo cual autoriza las cantidades adicionales de obra en: trazo y nivelación con equipo topográfico en las calles Gustavo Diaz Ordaz, excavación por medios mecánicos en la calle Benito Juárez, excavación por medios manuales en las calles Ignacio Zaragoza y Benito Juárez, Igualala, Gustavo Diaz Ordaz, cama de arena para apoyo de tubería en las calles Igualala y Benito Juárez, arastillamiento de tubería en las calles Igualala, Gustavo Diaz Ordaz, Ignacio Zaragoza y Benito Juárez, Relleno en zanjas a volteo con material producto de banco (Grava en greña - banco el limón) en las calles Igualala y Benito Juárez, colocación de tubería en las calles Igualala, de 150 mm (6"Ø) Ignacio Zaragoza, Reforma y Benito Juárez, apertura de boquete en pozo de visita común hasta una profundidad de -1.75 m en la calle Gustavo Diaz Ordaz, acarreo a 2.00 Km de material pétreo en las calles Igualala, Gustavo Diaz Ordaz, Ignacio Zaragoza, Reforma y Benito Juárez, suministro e instalación de brocales y tapas de PVC en las calles Ignacio Zaragoza, Gustavo Diaz Ordaz, y la calle Igualala, pavimento de concreto premezclado de $f'c = 200 \text{ kg/cm}^2$ de 15 cm de espesor en la calle Gustavo Diaz Ordaz, acarreo sobre camión volteo de $7 \text{ m}^3 \text{ Km}^2$ al 20 sobre pavimento en las calles Ignacio Zaragoza, Reforma, Igualala y Benito Juárez, acarreo sobre camión volteo de $7 \text{ m}^3 \text{ Km}^2$ en adelante sobre pavimento en las calles Ignacio Zaragoza, Igualala y Benito Juárez.

De acuerdo al recorrido realizado el día 17 de abril de 2017 en compañía del superintendente de obra, se verifico que es necesario la ejecución del concepto no previsto por lo cual esta residencia de obra autoriza la ejecución del concepto no previsto en la obra OPO29.- Rehabilitación de Drenaje sanitario en las calles Gustavo Diaz Ordaz, Reforma, Igualala, Ignacio Zaragoza y calle Benito Juárez esto debido a que los registros tienen una profundidad de 0.65 m y no se considero de esa profundidad en el catalogo de obra inicial.

Por la dependencia

Por la contratista

Arg. María Teresa Arias Castillo
Residente de Obra

Ing. Juan Pérez Naranjo
Superintendente de construcción

BITÁCORA DE OBRA

FECHA

No

H. Ayuntamiento Constitucional de Balancán, Tabasco.

Proyecto: OP029 - Rehabilitación de Drenaje Sanitario en las calles
Gustavo Diaz Ordaz, Reforma, Iguala, Ignacio Zaragoza y calle Benito
Juarez.

Fecha: 22 de abril de 2017

Nota No 18

Se continúa con los trabajos de excavación por medios mecánicos en terreno tipo II hasta una profundidad de 0.00 a 4.00 mts, se continúa con los trabajos de sondeo para localización de instalaciones existentes agua potable etc., a la vez se continúa con los trabajos de excavación por medios manuales en terreno tipo II hasta una profundidad de 0.00 a 2.00 mts, se continúan los trabajos de bombeo de succión con bomba autocebante y se continúa con las reparaciones de tomas domiciliarias.

Se continúa con los trabajos de instalación de tubería de PVC serie 20 copleé integral para alcantarillado sanitario de 300 mm (12" Ø) se continúa con los trabajos de cama de arena para apoyo de tubería y acostillamiento de tubería, se continúa con los trabajos de apertura de boquete en pozo de visita existente para instalación de tubería, se continúa con los trabajos de relleno en zanja con material pétreo (grava en grana - banco el limón), se continúa con el relleno en zanja con material producto de la excavación en capas de 20 cm de espesor, continuando con la instalación de tubería de PVC serie 20 para alcantarillado sanitario con copleé integral de 150 mm (6" Ø), se continúa con el suministro e instalación de silleta de PVC serie 20 de 12" Ø, con salida a 6" Ø y codo de PVC serie 20, se continúa con los trabajos de acarreo a 2 km en camión volteo de material pétreo, se continúan los trabajos de limpieza y desazolve de pozo de visita, se inician los trabajos de suministro e instalación de brocales y tapas de PVC.

Por la dependencia

Arg. Maria Teresa Arias Castillo
Residente de Obra

Por la contratista

Ing. Juan Perez Naranjo
Superintendente de Construcción

BITÁCORA DE OBRA

FECHA

No

H. Ayuntamiento Constitucional de Balancán, Tabasco

Proyecto: OF029 - Rehabilitación de drenaje sanitario en las calles Gustavo Díaz Ordaz, Reforma, Iguala, Ignacio Zaragoza y Benito Juárez.

Fecha: 24 de abril de 2017

Nota No 19

Ubicación: 270010074 - V. el Triunfo, Balancán, Tabasco

Se terminan los trabajos de excavación por medios mecánicos en terreno tipo II, hasta una profundidad de 0.00 a 4.00 mts, se terminan los trabajos de sondeo para localización de instalaciones existentes, a la vez se terminan los trabajos de excavación por medios manuales en terreno tipo II hasta una profundidad de 0.00 a 2.00 mts, se concluyen los trabajos de bombeo de succión con bomba auto cebante, se terminan los trabajos de reparación de toma domiciliaria.

Se concluyen los trabajos de instalación de tubería de PVC serie 20 coplé integral para alcantarillado sanitario de 300 mm (12" ϕ), se terminan los trabajos de cuna de arena para apoyo de tubería y acostillamiento de tubería, se concluyen los trabajos de apertura de boquete en pozo de visita existente para instalación de tubería, se concluyen los trabajos de relleno en zanja con material producto de banco (grava en grava-banco el limón), se concluyen los trabajos de relleno en zanja con material producto de la excavación en cepas de 20 cm de espesor, se concluye la instalación de tubería de PVC serie 20 para alcantarillado sanitario con coplé integral de 150 mm (6" ϕ), se concluye con el suministro y colocación de silleta de PVC serie 20 de 12" ϕ con salida a 6" ϕ y codo de PVC, se continúan los trabajos de acarreo a 2 m en camión volteo de material pétreo, se concluyen los trabajos de tapones a base de costales de nylon rellenos de arena para evitar escurrimientos, se concluyen los trabajos de limpieza y desazolve de pozo de visita, se concluyen los trabajos de suministro e instalación de brocales y tapas de PVC.

Por la dependencia

Por la contratista

Arg. María Teresa Arias Castillo
Residente de Obra

Ingo Juan Pérez Naranjo
Superintendente de Construcción

BITÁCORA DE OBRA

FECHA

No

H. Ayuntamiento Constitucional de Balancán, Tabasco.

Proyecto: OPO29 - Rehabilitación de Prensaje Sanitario en las calles Gustavo Diaz Ordaz, Reforma, Iguala, Ignacio Zaragoza & Benito Juárez.

Ubicación: 270010074 - Vi. el Triunfo, Balancán, Tabasco.

Fecha: 26 de abril de 2017

Nota No 20

Se inician los trabajos de suministro, extracción y carga de material grava en groná (material I.A.B.) para conformación de superficie de rodamiento, se inician los trabajos de acarreo sobre camión volteo de 7m^3 primer Km sobre terracería (tarifa S.C.), se inician los trabajos de acarreo sobre camión volteo de 7m^3 Km. 2 al 20 sobre terracería (tarifa S.C.T.), se inician los trabajos de acarreo sobre camión volteo de 7m^3 Km 2 al 20 sobre pavimento (tarifa S.C.T.), se inician los trabajos de acarreo sobre camión volteo de 7m^3 Km 21 en adelante sobre pavimento (tarifa S.C.T.), se inician los trabajos de extendido de materiales, formación e incorporación de agua, compactado en capas de 20 cm de espesor al 95% P.V.S.M.

Por la dependencia

Arq. Maria Teresa Arias Castillo
Residente de Obra

Por la contratista

Ingo Juan Perez Naranjo
Superintendente de Construcción

BITÁCORA DE OBRA

FECHA

Nº

Ho Ayuntamiento Constitucional de Balancan, Tabasco
Proyecto: OPO29 - Rehabilitación de Drenaje Sanitario en las
calles Gustavo Diaz Ordaz, Reforma, Iguala, Ignacio Zaragoza
y calle Benito Juarez.

Ubicación: 290010074 - Vi. el Triunfo, Balancan, Tabasco.

Fecha: 02 de mayo de 2017 Nota No 24

Se concluyen los trabajos de suministro, extracción y carga de material grava en grúa (material L.A.B.) para conformación de superficie de rodamento, se concluyen los trabajos de acarreo sobre camión volteo de $7m^3$ primer km sobre terracería (tarifa S.C.T.), se concluyen los trabajos de acarreo sobre camión volteo de $7m^3$ km 2 al 20 sobre terracería (tarifa S.C.T.), se concluyen los trabajos de acarreo sobre camión volteo de $7m^3$ km 2 al 20 sobre pavimento (tarifa S.C.T.); se concluyen los trabajos de acarreo sobre camión volteo de $7m^3$ km 2 en adelante sobre pavimento (tarifa S.C.T.); se concluyen los trabajos de extendido de material, formación e incorporación de agua, compactado en cepas de 20 cm de espesor al 95% P.U.S.M.

Con esta fecha se concluyen los trabajos de la obra OPO29: Rehabilitación de Drenaje Sanitario en las calles Gustavo Diaz Ordaz, Reforma, Iguala, Ignacio Zaragoza y calle Benito Juarez.

Se da por cerrada la presente Bitácora de Obra.

Por la dependencia

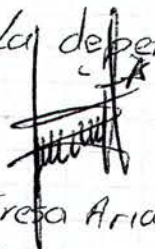

Arg. Maria Teresa Arias Castillo
Residente de Obra

Por la contratista



Ing. Juan Perez Naranjo
Superintendente de Construcción